

AMPERMETRE EPM-34

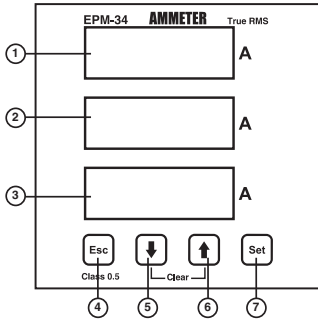

- 1 IL1 girişine ait display.
- 2 IL2 girişine ait display.
- 3 IL3 girişine ait display.
- 4 ESC tuşu. Menülerden çıkış tuşu.
- 5 AŞAĞI yönde hareket tuşu.
- 6 YUKARI yönde hareket tuşu.
- 7 SET tuşu. Menüye giriş ve değer giriş tuşu. Ölçme konumundayken 3sn. basılı tutulursa menüye girilir.

Doğru Kullanım ve Güvenlik Şartları:

Aşağıdaki şartlara uyulmaması halinde ölüm ve ciddi yaralanmalar olabilir.

- Cihaz bağlanırken bütün enerjiyi kesiniz.
- Cihaz şebekeye bağlandığında arka kapağı açmayınız.
- Cihazı solvent yada benzeri bir madde ile temizlemeye çalışmayınız. Sadece kuru bez kullanınız.
- Bağlantıları kontrol ediniz.
- Elektriksel cihazlar sadece bayiniz tarafından tamir edilmelidir.
- Kullanılacak sigorta F tipi olmalı ve akım sınırı değeri 6A olmalıdır.
- Cihaz sadece pano tipi montaj içindir.

⚠ Yukarıdaki önlemlerin uygulanmaması sonucu doğabilecek istenmeyen durumlardan üretici firma hiç bir şekilde sorumlu tutulamaz.

Genel Bilgi ve Kullanım Alanları

EPM-34 3 Fazlı bir sistemde; sistemin Faz Akımlarını ölçmek için tasarlanmış bir cihazdır.

EPM-34 ile aşağıdaki ölçüm ve uygulamaları yapabilirsiniz.

- 1) 3 Fazlı bir sistemde faz akımlarını (IL) ölçebilirsiniz.
- 2) Ölçülen akımlara ait demand ve max. demandları 2 ayrı periyotta izleyebilir, dE-t (demand time) menüsünden 2 ayrı demand ve max. demand hesaplanma süresi belirlenebilir.
- 3) Akım trafosu çeviri oranını değiştirebilirsiniz. [1....1000 (X/5A için), 1....5000 (X/1A için)]
- 4) **PASS Code** menüsünden 4 haneli bir kullanıcı şifresi belirleyerek, cihazın ayarlarının yetkisiz kişilerce değiştirilmesini önleyebilirsiniz.

Tuşlara ait özel fonksiyonlar:

Cihaz ölçme konumundayken (herhangi bir menüye girilmemişken) bazı tuş ve tuş grupları aşağıdaki özel fonksiyonları gerçekleştirir.

- : Aşağı tuşuna tek başına basılı tutulurken 1. demandlar gösterilir.
- : Yukarı tuşuna tek başına basılı tutulurken 1. max. demandlar gösterilir.
- : ESC ve Aşağı tuşuna birlikte basılı tutulurken 2. demandlar gösterilir.
- : ESC ve Yukarı tuşuna birlikte basılı tutulurken 2. max. demandlar gösterilir.
- : Aşağı ve Yukarı birlikte basıldığında tüm demand ve max. demand değerleri silinir.

EPM-34'ün devreye alınması ve menü ayarları:

Cihazın bağlantılarını kullanma talimatında verilen bağlantı şekillerine uygun olarak yaptıktan sonra enerji verin. Ölçüm ve uygulamalarının doğru olması için menüleri kullanarak gerekli ayarlamaları yapın.

Cur- Akım trafosu menüsü:

Akım trafosu çeviri oranının ve sekonder değerinin girildiği menüdür.

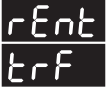

ctr Akım trafosu çeviri oranının girilmesi:

Akım trafosu çeviri oranının girildiği menüdür.

X/5A için 1 1000 arasında, X/1A için 1 5000 arasında bir değer girilebilir.

Not: Akım ölçülen sistem ile EPM-34 arasında akım trafosu kullanılmıyorsa, akım trafosu çeviri oranını 1 giriniz.

Örnek: Akım ölçülen sistem ile EPM-34 arasında 30 A / 5 A lik bir akım trafosu kullanılıyorsa;

$$\begin{aligned} \text{Akım trafosu çeviri oranı} &= 30/5 \\ &= 6 \text{ girilmelidir.} \end{aligned}$$

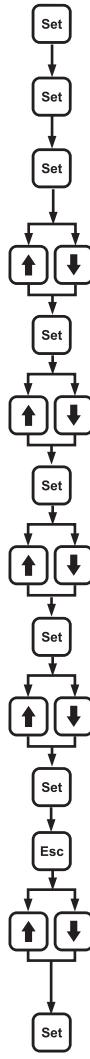

Akım trafosu çeviri oranını girmek için; Ölçme konumundayken, SET tuşuna 3 sn. basın (Cur- rEnt trF menüsü görünecektir.)

SET tuşuna basın (Ctr menüsü görünecektir.)

SET tuşuna basın (2. displayin en solundaki rakam yanıp sönecektir)

YUKARI-AŞAĞI tuşlarını kullanarak gireceğiniz değerin 1000'ler hanesini bulun

SET tuşuna basın (2. displayin 2. rakamı yanıp sönecektir. 1000'ler hanesini yanlış girdiyse ESC tuşuna basarak tekrar girebilirsiniz)

YUKARI-AŞAĞI tuşlarını kullanarak gireceğiniz değerin 100'ler hanesini bulun

SET tuşuna basın (2. displayin 3. rakamı yanıp sönecektir. 100'ler hanesini yanlış girdiyse ESC tuşuna basarak tekrar girebilirsiniz.)

YUKARI-AŞAĞI tuşlarını kullanarak gireceğiniz değerin 10'lar hanesini bulun

SET tuşuna basın (2. displayin en sağındaki rakam yanıp sönecektir. 10'lar hanesini yanlış girdiyse ESC tuşuna basarak tekrar girebilirsiniz.)

YUKARI-AŞAĞI tuşlarını kullanarak gireceğiniz değerin 1'ler hanesini bulun

SET tuşuna basın, Ctr görünecektir. (Veri girilmiştir. Fakat henüz işleme alınmamıştır. Yeni verinin işleme alınması için aşağıdaki yolu takip edin)

Displaylerde (SAUE SET no) görününceye kadar ESC tuşuna tek tek basın.

YUKARI-AŞAĞI tuşlarını kullanarak displaylerde (SAUE SET yES) görünmesini sağlayın.

Displaylerde (SAUE SET yES) görüldüğünde SET tuşuna basın (SAUE SET yES görüldüğünde ESC tuşuna basarsanız veya "yES" yerine "no" seçeneğini seçerseniz yeni veri iptal edilecek, bir önceki değer işleme alınacaktır.)



Akım trafosu sekonder değerinin seçilmesi:

Akım trafosu sekonder değerinin girildiği menüdür.

5A ve 1A olarak seçilebilir.

Not: 5A'den 1A'e geçildiğinde Ctr değeri otomatik olarak 5 katına çıkarılır. 1A'den 5A'e geçildiğinde ise Ctr değeri otomatik olarak 5'te indirilir.

Sekonder değerini girmek için; Ölçme konumundayken, SET tuşuna 3 sn. basın (Cur- rEnt trF menüsü görünecektir.)

SET tuşuna basın (Ctr menüsü görünecektir.)

YUKARI-AŞAĞI tuşlarını kullanarak SEC menüsünü bulun

SET tuşuna basın (2. displayde etkin sekonder değeri görünecektir.)

YUKARI-AŞAĞI tuşlarını kullanarak gireceğiniz sekonder değerini bulun

SET tuşuna basın, SEC görünecektir. (Veri girilmiştir. Fakat henüz işleme alınmamıştır. Yeni verinin işleme alınması için aşağıdaki yolu takip edin)

Displaylerde (SAUE SET no) görününceye kadar ESC tuşuna tek tek basın.

YUKARI-AŞAĞI tuşlarını kullanarak displaylerde (SAUE SET yES) görünmesini sağlayın.

Displaylerde (SAUE SET yES) görüldüğünde SET tuşuna basın (SAUE SET yES görüldüğünde ESC tuşuna basarsanız veya "yES" yerine "no" seçeneğini seçerseniz yeni veri iptal edilecek, bir önceki değer işleme alınacaktır.)

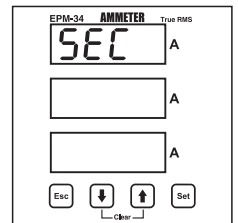
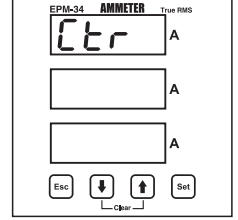

AMPERMETRE

EPM-34

dE-t (Demand Time - Demand hesaplama süresi) Menü:

dE-1 (1. Demand Time - 1. Demand hesaplama süresi) Menü:

dE-2'den bağımsız olarak 1 60 dk. aralığında bir süre girilebilir. Bu süre aralığında 1. demand ve 1. max. demandlar hesaplanır.

dE-2 (2. Demand Time - 2. Demand hesaplama süresi) Menü:

dE-1'den bağımsız olarak 1 60 sn. aralığında bir süre girilebilir. Bu süre aralığında 2. demand ve 2. max. demandlar hesaplanır.

Demand hesaplama sürelerini girmek için; Ölçme konumundayken, SET tuşuna 3 sn. basın (CUR- rEnt trF menüsü görünecektir.)



YUKARI-AŞAĞI tuşlarını kullanarak dE-t menüsünü bulun



SET tuşuna basın (dE-1 menüsü görünecektir.)



YUKARI-AŞAĞI tuşlarını kullanarak dE-1, dE-2'den girmek istediğinizi bulun



SET tuşuna basın (2. displayin en solundaki rakam yanıp sönecektir)



YUKARI-AŞAĞI tuşlarını kullanarak gireceğiniz değerin 10'lar hanesini bulun



SET tuşuna basın (2. displayin 2. rakamı yanıp sönecektir. 10'lar hanesini yanlış girdiyse ESC tuşuna basarak tekrar girebilirsiniz)



YUKARI-AŞAĞI tuşlarını kullanarak gireceğiniz değerin 1'ler hanesini bulun



SET tuşuna basın, dE-1 veya dE-2 görünecektir. (Veri girilmiştir. Fakat henüz işleme alınmamıştır.Yeni verinin işleme alınması için aşağıdaki yolu takip edin)



Displaylerde (SAUE SET no) görününceye kadar ESC tuşuna tek tek basın.



YUKARI-AŞAĞI tuşlarını kullanarak displaylerde (SAUE SET yES) görünmesini sağlayın.



Displaylerde (SAUE SET yES) görüldüğünde SET tuşuna basın (SAUE SET yES görüldüğünde ESC tuşuna basarsanız veya "yES" yerine "no" seçeneğini seçerseniz yeni veri iptal edilecek, bir önceki değer işleme alınacaktır.)



PASS Code Kullanıcı Şifresinin tanımlanması

Kullanıcı şifresinin tanımlandığı ve aktif yapıldığı menüdür. Cihazın ayarlarının yetkisiz kişilerce değiştirilmesini önlemek için, bu menüde 4 haneli bir kullanıcı şifresi belirleyip bu şifreyi aktif hale getirmelisiniz.

Pın menüsünün altında 2 adet alt menü vardır.

PASS Code CHn6 Kullanıcı Şifresinin değiştirilmesi:

Kullanıcı şifresini değiştirmek için kullanılan menüdür.

Not: Fabrika çıkışı kullanıcı şifresi "1234" tür.



Kullanıcı şifresini değiştirmek için; Ölçme konumundayken, SET tuşuna 3 sn. basın (CUR- rEnt trF menüsü görünecektir.)



YUKARI-AŞAĞI tuşlarını kullanarak PASS CodE menüsünü bulun



SET tuşuna basın (PASS CodE EnbL menüsü görünecektir.)



YUKARI-AŞAĞI tuşlarını kullanarak PASS CodE CHnG menüsünü bulun.



SET tuşuna basın (2. displayin en solundaki rakam yanıp sönecektir)



YUKARI-AŞAĞI-SET tuşlarını kullanarak eski şifreyi girin.



YUKARI-AŞAĞI-SET tuşlarını kullanarak yeni şifreyi girin.



YUKARI-AŞAĞI-SET tuşlarını kullanarak yeni şifreyi tekrar girin.

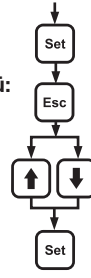
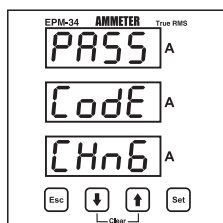
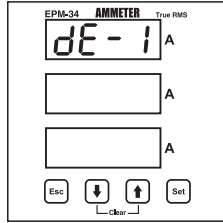

SET tuşuna basın PASS CodE CHnG görünecektir. (Veri girilmiştir. Fakat henüz işleme alınmamıştır.Yeni verinin işleme alınması için aşağıdaki yolu takip edin)

Displaylerde (SAUE SET no) görününceye kadar ESC tuşuna tek tek basın.

YUKARI-AŞAĞI tuşlarını kullanarak displaylerde (SAUE SET yES) görünmesini sağlayın.

Displaylerde (SAUE SET yES) görüldüğünde SET tuşuna basın (SAUE SET yES görüldüğünde ESC tuşuna basarsanız veya "yES" yerine "no" seçeneğini seçerseniz yeni veri iptal edilecek, bir önceki değer işleme alınacaktır.)



Kullanıcı şifresinin aktif hale getirilmesi:

Kullanıcı şifresini aktif etmek için kullanılan menüdür.

Kullanıcı şifresi aktif hale getirildiği takdirde menülere girmek için; anlık değerler gözlemlenirken, "Set" tuşuna 3 sn. basıldığında kullanıcı şifresi sorulacaktır.

Kullanıcı şifresini aktif hale getirmek için; Ölçme konumundayken, SET tuşuna 3 sn. basın (CUR- rEnt trF menüsü görünecektir.)



YUKARI-AŞAĞI tuşlarını kullanarak PASS CodE menüsünü bulun



SET tuşuna basın (PASS CodE EnbL menüsü görünecektir.)



SET tuşuna basın (2. displayin en solundaki rakam yanıp sönecektir)



YUKARI-AŞAĞI-SET tuşlarını kullanarak şifreyi girin.



SET tuşuna basın EnbL no görünecektir.



YUKARI-AŞAĞI tuşlarını kullanarak EnbL yES menüsünü bulun



SET tuşuna basın PASS CodE EnbL görünecektir. (Veri girilmiştir. Fakat henüz işleme alınmamıştır.Yeni verinin işleme alınması için aşağıdaki yolu takip edin)



Displaylerde (SAUE SET no) görününceye kadar ESC tuşuna tek tek basın.



YUKARI-AŞAĞI tuşlarını kullanarak displaylerde (SAUE SET yES) görünmesini sağlayın.



Displaylerde (SAUE SET yES) görüldüğünde SET tuşuna basın (SAUE SET yES görüldüğünde ESC tuşuna basarsanız veya "yES" yerine "no" seçeneğini seçerseniz yeni veri iptal edilecek, bir önceki değer işleme alınacaktır.)



Teknik Özellikler

İşletme Gerilimi (Un) : 24 ... 250 V AC/DC
Frekans (Hz) : 45-65 Hz
Besleme Girişi Güç Tüketimi : < 4 VA
Ölçme Girişleri Güç Tüketimi : < 1VA

Sınıf : 0.005-5.5A~ (X/5A için)
Akım Trafosu Oranı : 0.005-1.1A~ (X/1A için)
 : %0.5±1dijit [(%10-%110) x tam skala]
 : 1 ... 1000 (X/5A için)
 : 1 ... 5000 (X/1A için)

Ortam Sıcaklığı : -5°C; +70°C

Gösterge : Kırmızı LED display

Boyutlar : PR-19

Cihaz Koruma Sınıfı : Çift yalıtım-sınıf II (□)

Kutu Koruma Sınıfı : IP 54

Terminal koruma sınıfı : IP 00

Kutu Malzemesi : Yanmaz

Bağlantı Şekli : Panoya önden

Kablo Kesiti (Klemens için) : 4 mm²

Ağırlık : 0.34 kg

Montaj Sınıfı : Sınıf III

Pano Delik Ölçüleri : 91x91mm

EN-61010-1 standardı ile uyumludur.

Boyutlar

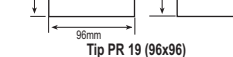

Tip PR 19 (96x96)

Bağlantı Şeması



PR-19

Panel Delik Ölçüleri



Tip PR 19 (96x96)

Tip PR 19 (96x96)

Tip PR 19 (96x96)

Tip PR 19 (96x96)

Tip PR 19 (96x96)

Tip PR 19 (96x96)

Tip PR 19 (96x96)

Tip PR 19 (96x96)

Tip PR 19 (96x96)

Tip PR 19 (96x96)

Tip PR 19 (96x96)

Tip PR 19 (96x96)

Tip PR 19 (96x96)

Tip PR 19 (96x96)

Tip PR 19 (96x96)

"Bu ürün, 30.05.2008 tarih ve 26891 sayılı resmi gazetedeki yayımlanan EEE Yönetmeliğinin Madde 2 ve Ek-1A madde 9 kapsamındadır."



A3804/Rev.6

AMMETER EPM-34

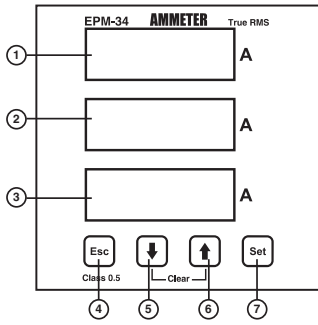

- 1 Display of IL1 input.
- 2 Display of IL2 input.
- 3 Display of IL3 input.
- 4 ESC button to exit from a menu any time.
- 5 DOWN button.
- 6 UP button.
- 7 SET button. It is used to enter into the menu and to save the values. If SET button is pressed for 3 seconds in the measurement mode, you can enter into menus.

PRECAUTIONS FOR INSTALLATION AND SAFE USE

- Failure to follow those instructions will result in death or serious injury.
- Disconnect all power before working on equipment.
- When the device connected to the network, do not remove the back panel.
- Do not try to clean the device with solvent or the like. Only clean the device with dried cloth.
- Verify correct terminal connections when wiring.
- Electrical equipment should be serviced only by your component seller.
- Only for rack panel mounting.
- The fuse should be used F type and current boundary value must be 6A.

! No responsibility is assured by the manufacturer or any of its subsidiaries for any consequences arising out of the use of this material.

General Information

EPM-34 is designed to measure the phase currents in 3 phase systems.

Applications of EPM-34

- 1) It can measure Phase Currents (IL) in 3 phase systems.
- 2) You can observe demand and max. demand values of measured currents with 2 different periods, also the calculation time for demand and max. demand values can be determined from the dE-t (demand time) menu.
- 3) Current transformer ratio can be programmed, [1.....1000 (for X/5A), 1.....5000 (for X/1A)]
- 4) A password can be arranged from **PASS CodE** menu in order to prevent change of the setting by unauthorized person.

Specific Functions of Buttons:

While device is in the measurement mode, some buttons and button groups have below special functions.

- : When "DOWN" button is pressed, 1st demand values are displayed.
- : When "UP" button is pressed, 1st max. demand values are displayed.
- : When "ESC" and "DOWN" buttons are pressed at the same time, 2nd demand values are displayed.
- : When "ESC" and "UP" buttons are pressed at the same time, 2nd max. demand values are displayed.
- : When "DOWN" and "UP" buttons are pressed at the same time, all demand and max. demand values are reset.

EPM-34 Menu Settings

After making the connections of the device as given in user manual, voltage is supplied. Required settings must be done by using menus in order to have the correct measurements and applications.

Current Transformer Menu

In this menu, current transformer ratio and current transformer secondary value is set.

Current Transformer Ratio

In this menu, current transformer ratio is set.

[1 1000 (for X/5A) between, 1 5000 (for X/1A)] a can be entered

Note: If the current transformer is not used between the system and EPM-34, CT ratio must be set as "1".

For example: If a current transformer with 30 A / 5 A is used between the system and EPM-34, CT ratio must be set as "6". (30/5=6)

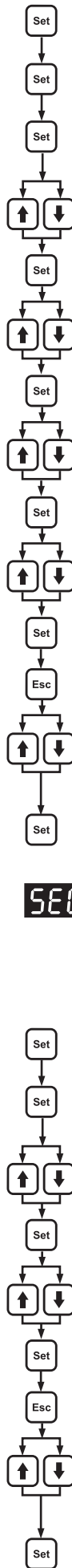

In order to set CT ratio. In the measurement mode; Press SET button for 3 secs.(CUR- rEnt trF menu is displayed)

Press SET button (Ctr menu is displayed)

Press SET button (1st digit of second display blinks)

Find 1st digit of the value which you want to enter by scrolling UP/DOWN buttons.

Press SET button (2nd digit of second display blinks. If you set 1st digit value incorrect, you can set again by pressing ESC button)

Find 2nd digit value by scrolling UP/DOWN buttons.

Press SET button (3rd digit of second display blinks. If you set 2nd digit value incorrect, you can set again by pressing ESC button.)

Find 3rd digit value by scrolling UP/DOWN buttons.

Press SET button (4th digit of second display blinks. If you set 3rd digit value incorrect, you can set again by pressing ESC button.)

Find 4th digit value by scrolling UP/DOWN buttons.

Press SET button (Ctr is displayed.)

Press ESC button one by one until SAUE SET no is displayed.

By using UP/DOWN buttons, find SAUE SET yES

Press SET button while SAUE SET yES is displayed. (If you press ESC button or select "no" option instead of "yES", new data is cancelled and the previous data is set.)



Current transformer secondary value setting

In this menu, current transformer secondary value can be set as "5A" or "1A".

Note: If the secondary value is changed from "5A" to "1A", Ctr (current transformer ratio) value is set as 5 times of previous value automatically. If the secondary value is changed from "1A" to "5A", Ctr (CT ratio) value is set as 1/5 times of the previous value automatically.

In order to set secondary value; in the measurement mode, Press SET button for 3 secs.(CUR- rEnt trF menu is displayed)

Press SET button (Ctr menu is displayed.)

By using UP/DOWN buttons, find SEC menu.

Press SET button (active secondary value is displayed on second display)

Set the secondary current value by using UP/DOWN buttons

Press SET button SEC is displayed. (New value is entered but it is not executed yet. In order to set the new value, please follow below steps)

Press ESC button one by one until SAUE SET no is displayed.

By using UP/DOWN buttons, find "SAUE SET yES"

Press SET button while SAUE SET yES is displayed. (If you press ESC button or select "no" option instead of "yES", new data is cancelled and the previous data is set.)

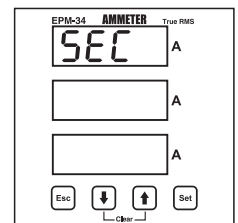
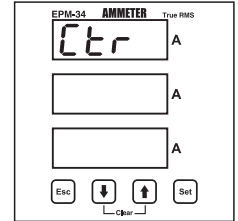

AMMETER EPM-34

dE-t (Demand Time - Demand calculation time) Menu:

dE-1 (1st Demand Time - 1st Demand calculation time) Menu

dE-1 demand time can be set between 1-60 minutes which is independent from dE-2. In this time interval, 1st demand and 1st max. demand values are calculated.

dE-2 (2nd Demand Time - 2nd Demand calculation time) Menu

dE-2 demand time can be set between 1-60 seconds which is independent from dE-1. In this time interval, 2nd demand and 2nd max. demand values are calculated.

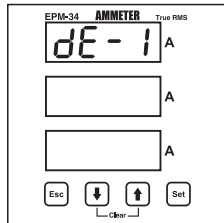
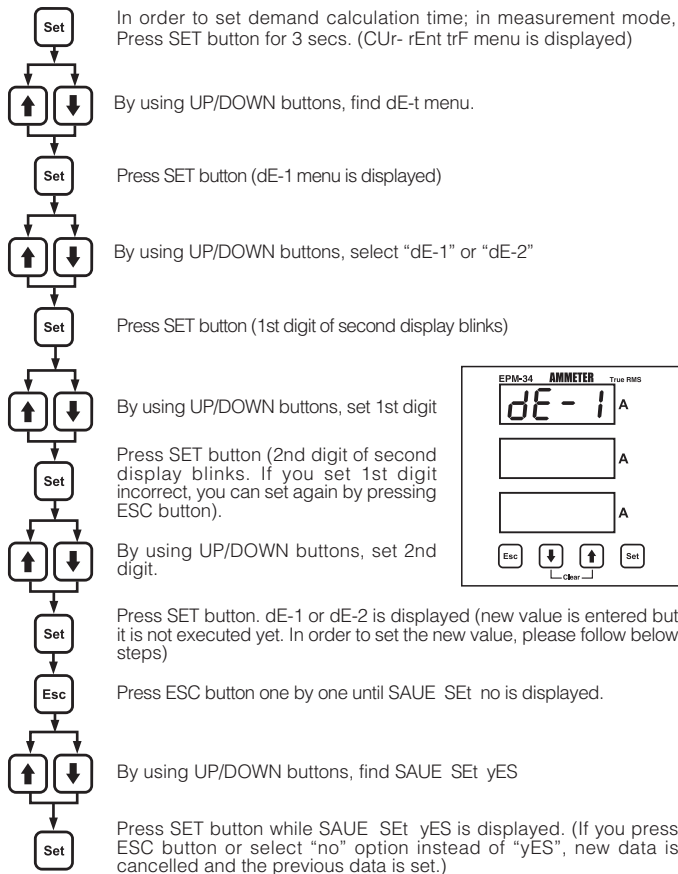

PASS Code EnbL User Password Settings

User password is set and activated in this menu. In order to prevent the device's settings from unauthorized access, it is necessary to set up a 4 digits user password and then activate it.

This menu has 2 submenus.

Changing the User Password

In this menu, user password can be changed.

Note: Factory set value for user password is "1234"

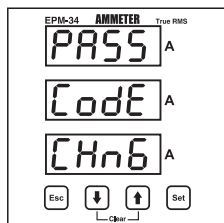
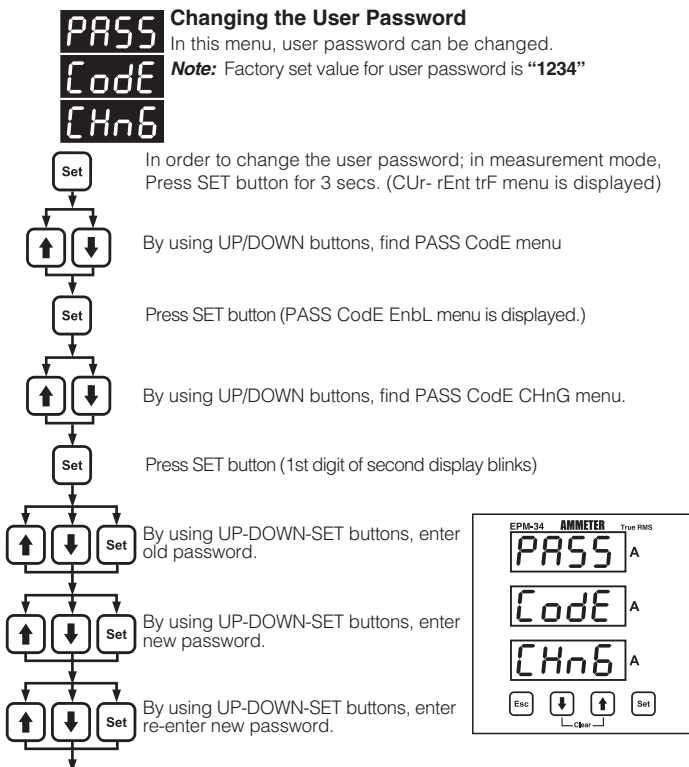

Press SET button PASS CodE CHnG is displayed. (New value is entered but is not executed yet. In order to set the new value, please follow below steps.)

Press ESC button one by one until SAUE SET no is displayed.

By using UP/DOWN buttons, find SAUE SET yES

Press SET button while SAUE SET yES is displayed. (If you press ESC button or select "no" option instead of "yES", new data is cancelled and the previous data is set.)

PASS Code EnbL Activating the user password

This menu is used to activate the user password.

After activating the user password, if SET button is pressed for 3 seconds in order to enter to the menu, a user password is required.

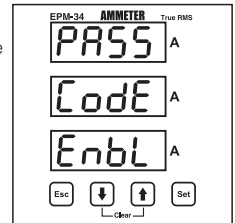
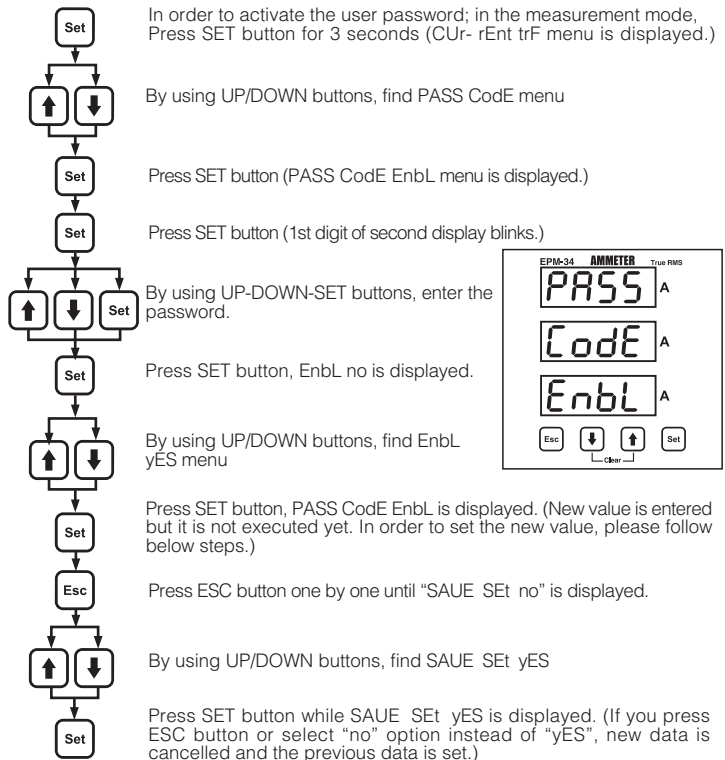

Technical Features

Operating Voltage (Un)	: 24 ... 250 V AC/DC
Frequency (Hz)	: 45-65 Hz
Auxiliary Supply Power Consumption	: < 4 VA
Measurement input power consumption	: < 1VA
lin	: 0.005-5.5A~ (for X/5A) 0.005-1.1A~ (for X/1A)
Class	: 0.5%±1digit [(10%-110%) x full scale]
Current Transformer Ratio	: 1 ... 1000 (for X/5A) 1 ... 5000 (for X/1A)
Ambient Temperature	: -5°C; +70°C
Display	: Red LED display
Dimension	: PR-19
Equipment Protection Class	: Double Insulation-Class II (□)
Box Protection Class	: IP 54
Terminal Protection Class	: IP 00
Box Material	: Non-flammable
Installation	: Panel Mounted
Wire Crosssection (for terminals)	: 4 mm ²
Weight	: 0.34 kg
Installation Category	: Class III
Panel Cut-outs	: 91x91mm
Complies with EN-61010-1 standard.	

Dimensions

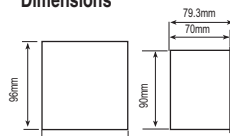

Panel Cut-outs

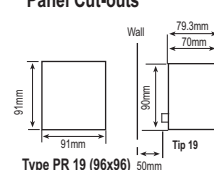

Connection Diagram

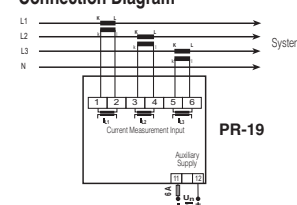

Factory Set Values

Ctrl - 0001
SEC - 5A
dt1 - 15
dt2 - 30
PASS Code EnbL - no
PASS Code - 1234

