

المحولات الكهربائية

الجزء الثاني

The Electric
TRANSFORMERS

دكتور مهندس

كاميليا يوسف محمد

مراجعة
الأستاذ الدكتور
محمد أحمد قمر



المحولات الكهربائية

الجزء الثاني

دكتور مهندس

كاميليا يوسف محمد

مراجعة

الأستاذ الدكتور

محمد أحمد قمر

الطبعة الأولى	في مايو ١٩٩٢
الطبعة الثانية	في أغسطس ١٩٩٥
الطبعة الثالثة	في يونيو ٢٠٠١
الطبعة الرابعة	في مارس ٢٠٠٦

تصميم الغلاف :

م / أحمد طه هاشم

بِسْمِ اللَّهِ الرَّحْمَنِ الرَّحِيمِ

بسم الله الرحمن الرحيم

مقدمة

هذا هو الجزء الثانى من كتاب "المحولات الكهربائية"، والمكمل للجزء الأول، والذي تعرضنا فيه للمكونات الرئيسية للمحول - التشغيل - الوقاية - المفقودات - الاختيارات - الأعطال -.. وموضوعنا فى هذا الكتاب يدور حول المحول الذاتى - المحول الجاف - محولات القياس - محولات التعزيز - محولات القرن - الممانعات - حسابات تيارات القصر بالمحولات - التوافقيات ... وبذلك استكملنا - بأذن الله - كل ما يهم المهندسين والفنيين من العاملين بمجال الكهرباء بغرض التوسع فى معرفة أكثر عن المحولات وأنواعها - تشغيلها - مشاكلها وحلها.

وأنة لمن دواعى السرور أن تكون توجيهات السيد المهندس / محمد ماهر أباطة وزير الكهرباء والطاقة وتصريحاته الدائمة عن البحث والدراسة مما شجعنى على ذلك استكمال هذا العمل.

والحق يقال أن الفضل فى ظهور هذه الأعمال للنور هو التشجيع المستمر للسيد المهندس / أحمد مصطفى المفتى رئيس مجلس إدارة الشركة ورغبته فى أن يستفيد الزملاء المهندسين والفنيين لمسايرة التقدم التكنولوجى العالمى.

ولايسعنى فى هذا المقام الا أن أتوجه بالشكر إلى سيادته على تشجيعه الدائم للعلم لمسايرة التقدم ورفعة الشركة.

- ب -

وقد قام بمراجعة الكتاب الأستاذ الدكتور / محمد أحمد قمر الذي أضفى
قيمة كبيرة على الكتاب، وساعد في إخراج الكتاب في الصورة التي ظهر بها.
وقد وافق السيد المهندس / رئيس مجلس الإدارة على طباعة هذا الكتاب على
نفقة الشركة. فتكفلت دار الجامعيين للطباعة والنشر، وقد قامت بجهد مشرف في
سبيل إخراج الكتاب على هذا النحو.
وفقنا الله جميعاً إلى ما فيه خير بلدنا، وأسأله تعالى أن ييسر بهذا العمل الفائدة
المرجوة لخدمة المهندسين والفنيين بقطاع الكهرباء.
وصلى الله على سيدنا محمد وعلى آله وصحبه وسلم

الاسكندرية في

١٩٩٢/٥/١

د. م / كاميليا يوسف

فهرس

رقم الصفحة	الموضوع
أ	المقدمة
١	١- المحول الذاتى
٢٧	٢- محولات التوزيع الجافة
٤٢	٣- محولات التعزىز أو الاضافة
٤٥	٤- محولات التيار
٩١	٥- محولات الجهد
١١٨	٦- الجهود العابرة فى المحولات
١٢٩	٧- الاجهادات الميكانيكية فى المحولات
١٣٧	٨- التيارات المندفعة أثناء عمليات التوصيل
١٤١	٩- التوافقيات فى المحولات
١٥٥	١٠- حسابات تيارات القصر بالمحولات
١٩٩	١١- نظم أطفاء الحريق بالمحولات
٢٠٩	١٢- محولات القرن
٢١٣	١٣- الممانعات
	ملاحق
٢٢٤	١- لوحة بيان المحول
٢٢٩	٢- دليل الحماية للخلايا واللوحات
٢٣٢	٣- تحميل المحولات
٢٣٧	٤- أماكن تركيب المحولات
٢٤٠	المراجع

المحول الذاتى

Autotransformer

- أصبح استخدام المحولات الذاتية أكثر انتشاراً من المحولات التقليدية (أى المحولات ذات الملفين المنفصلين أو المحولات العادية) وذلك للمميزات الآتية:
- ١- انخفاض سعر المحول الذاتى عن المحول التقليدى الذى له نفس القدرة.
 - ٢- صغر الحجم.
 - ٣- الكفاءة العالية.
 - ٤- المفقودات وتيار الأثارة منخفضة.
 - ٥- معاوقة صغيرة، أى أماكن عمل تنظيم (Regulation) أفضل للجهد.
- كل هذه المميزات راجعة الى أن المحول الذاتى، أحادى الوجه، ببساطة عبارة عن ملف واحد مأخوذ جزء منه عن طريق نقطة تقسيم (Tapping) واعتباره مخرج. وعلى ذلك فإن جزءاً فقط من أجمالى قدرة المدخل تتحول الى ملف المخرج، بينما، فى المحولات التقليدية، تتحول كل القدرة من الملف الابتدائى الى الملف الثانوى، ورغم كل هذه المميزات إلا أن هناك بعض العيوب للمحولات الذاتية منها:
- ١- المعاوقة الصغيرة تؤدى الى تيار قصر عالى، مما يستلزم أحياناً إضافة معاوقة خارجية.
 - ٢- نتيجة أن الملف الابتدائى والملف الثانوى يعتبران متصلين معدنياً، فإن كل ملف يتأثر مباشرة بأعطال الملف الآخر، فمثلاً عند حدوث اتصال أرضى على أحد الجزئين يعتبر اتصالاً أرضياً على جزء الملف الآخر، مما يستلزم أن يصمم جزء الملف الثانوى مثل جزء الملف الابتدائى ويختبر على جهد عالى مثل جزء الملف الابتدائى أيضاً.
 - ٣- عملية تنظيم الجهد أكثر تعقيداً منها فى المحولات التقليدية.
 - ٤- الملفات الابتدائية والثانوية غير معزولة عن بعضها.
 - ٥ - يمكن أن يمر تيار قصر عالى بملف الأتزان (دلتا مغلقة) يتعدى القدرة المقنتة القياسية له.

١- الدائرة المكافئة لمحول ذاتى ذى ملفين:

يتكون المحول الذاتى أحادى الوجه ذو الملفين من ملف مشترك وملف توالى ملفوفين على قلب مشترك - مثل المحول التقليدى ذو الملفين.

شكل (١-١) يمثل الدائرة المكافئة لمحول ذاتى، يحتوى على ملفين : ملف مشترك (Common Winding) وملف توالى (Series Winding).

الطرفان H_1, H_0 يمثلان نهايتى ملف الجهد العالى، وعدد اللفات $(n_1 + n_2)$
الطرفان x_1, x_0 يمثلان نهايتى ملف الجهد المنخفض، وعدد اللفات n_1
حيث

n_1 عدد لفات الملف المشترك.

n_2 عدد لفات ملف التوالى.

وتكون النسبة بين الجهد العالى V_H والجهد المنخفض V_X عبارة عن :

$$\frac{V_H}{V_X} = \frac{n_1 + n_2}{n_1} = n$$

$$1 + \frac{n_2}{n_1} = n$$

النسبة بين عدد لفات الملفين هي $(n - 1)$ تساوى $\frac{n_2}{n_1}$

وتعرف n بأنها نسبة الجهد الأجمالى (Overall Voltage Ratio)، ويلاحظ أن

النسبة بين عدد لفات الملفين لا تساوى نسبة الجهد عند اللاحمل (أى النسبة n) إذا كان الملفان مثنائين.

وحيث أن قدرة المخرج تساوى قدرة المدخل فإن

$$S = V_H I_H = V_X I_X = \text{القدرة الكلية للدائرة}$$

$$\frac{V_X}{V_H} = \frac{I_H}{I_X} = \frac{1}{n} = \frac{n_1}{n_1 + n_2} \quad \text{ومن ذلك ينتج أن}$$

ولكن قدرة الملف المشترك عبارة عن

$$S_1 = V_X I_1 = V_X I_H \left(\frac{n_2}{n_1} \right)$$

$$S_2 = (V_H - V_X) I_H = V_X I_H \left(\frac{n_2}{n_1} \right) \quad \text{وقدرة ملف التوالى عبارة عن}$$

أى أن قدرة الملف المشترك = قدرة ملف التوالى

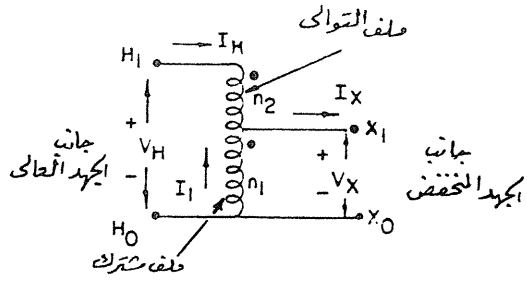

شكل (١-١)

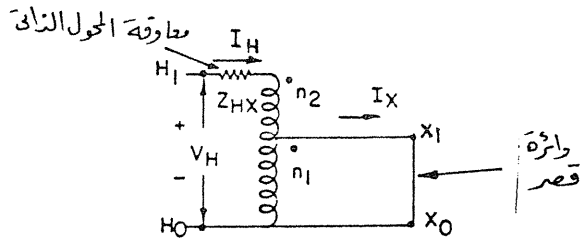

شكل (١-٢)

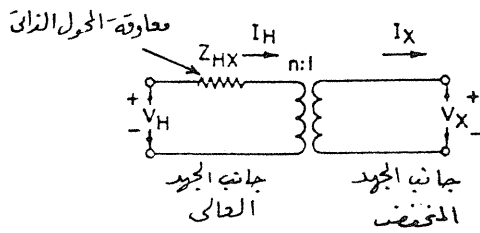

شكل (١-٣)

وتكون قدرة أى من الملفين الى القدرة الكلية للدائرة عبارة عن:

$$\frac{S_1}{S} = \frac{S_2}{S} = \frac{n_2}{n_1 + n_2} = \frac{n-1}{n}$$

هذه النسبة تمثل ادخارا كبيرا فى قدرة المحول.

قياس معاوقة محول ذاتى ذى ملفين

يتم قياس معاوقة المحول الذاتى ذى الملفين، مثل قياس المحول التقليدى ذى الملفين، وذلك عن طريق عمل اختبار دائرة القصر (Short Circuit Test). شكل (١ - ٢) يوضح دائرة الاختبار وتكون قيمة معاوقة التسرب (Leakage Impedance) منسوبة إلى الملف H وعند V_x تساوى الصفر

$$Z_{HX} = \frac{V_H}{I_H}$$

فى شكل (١ - ٢) تم تمثيل المحول الذاتى بمحول تقليدى ذى ملفين، حيث نسبة

التحويل n والمعاوقة Z_{HX}

١- ٢ محول ذاتى ذو ثلاثة ملفات

Three Winding Autotransformer

عادة تكون المجموعة الاتجاهية للمحول الذاتى ذى الملفات الثلاثة Yyd، وتؤرض نقطة التعادل، ويكون الغرض من ملف الأتزان (d)، أما لتجهيز مسارا للتوافقية الثالثة وفى هذه الحالة تكون قدرة هذا الملف صغيرة، أو ليحمل مرور تيار القصر الأرض خلال الأعطال الأرضية، وفى هذه الحالة يكون حجم المحول أكبر. القاعدة الشائعة أن تكون قدرة ملف الأتزان (Tertiary Winding) تساوى ٢٥٪ من قدرة المحول الذاتى.

عند التحدث عن قيمة معاوقة المحول الذاتى ذى الملفات الثلاثة تتبع إحدى

الطريقتين الآتيتين:

أ- فى شكل (١- ٤) أ تم تمثيل المحول بالملفات S ملف التوالى، C للملف المشترك،

t للملف الأتزان، ويسمى فى هذه الحالة التمثيل برموز الملفات.

ب- فى شكل (١- ٤) ب تم تمثيل المحول بملف الجهد العالى H، ملف الجهد

المنخفض x، الملف الثالث Y، ويسمى فى هذه الحالة التمثيل برموز الدائرة.

ويعتبر الملف H فى الشكل (١- ٤) ب هو نفسه الملفين S، C فى الشكل

(١- ٤) أ بينما الملف Y هو نفسه الملف الثالث t

جدول (١-١)

قيم المعاوقات للمحول الذاتي ذي الملفات الثلاثة:

باستخدام رموز الدائرة	باستخدام رموز الملفات	
$Z_Y = \frac{1}{2} (Z_{YX} + Z_{YH} - Z_{XH})$ $Z_X = \frac{1}{2} (Z_{XY} + Z_{XH} - Z_{YH})$ $Z_H = \frac{1}{2} (Z_{HY} + Z_{HX} - Z_{YX})$	$Z_t = \frac{1}{2} (Z_{tc} + Z_{ts} - Z_{cs})$ $Z_c = \frac{1}{2} (Z_{ct} + Z_{cs} - Z_{st})$ $Z_s = \frac{1}{2} (Z_{st} + Z_{sc} - Z_{ct})$	قيم المعاوقات للملفات الثلاثة
$Z_{ct} = Z_{XY}$ $Z_{sc} = \left(\frac{n}{n-1}\right)^2 Z_{HX}$ $Z_{ts} = \frac{n}{n-1} Z_{HY} - \frac{n}{n-1} Z_{XY} + \frac{n}{(n-1)^2} Z_{HX}$	$Z_{XY} = Z_{ct}$ $Z_{XH} = \left(\frac{n-1}{n}\right)^2 Z_{sc}$ $Z_{HY} = \frac{Z_{tc}}{n} + \frac{n-1}{n} Z_{ts} - \frac{n-1}{n^2} Z_{cs}$	العلاقة بين قيم المعاوقات بدلالة رموز الملفات والمعاوقات بدلالة رموز الدائرة
$Z_X = \frac{n-1}{n} Z_c$ $Z_Y = Z_t + \frac{Z_c}{n}$ $Z_H = \left(\frac{n-1}{n}\right)^2 Z_s - \frac{n-1}{n^2} Z_c$	$Z_c = \frac{n}{n-1} Z_X$ $Z_t = Z_Y - \frac{Z_X}{n-1}$ $Z_s = \left(\frac{n}{n-1}\right)^2 Z_H + \frac{n}{(n-1)^2} Z_X$	العلاقة بين قيم المعاوقات بدلالة رموز الملفات والمعاوقات بدلالة رموز الدائرة

جدول (٢-١)
الخصائص النموذجية للمحولات الذاتية:

المفقودات، نسبة من قدرة المحول ك.ف.أ		ممانعة *reactance						القدرة
المفاقيد الكلية		مفاقيد اللاحمل		ملف المالي إلى ملف الأتزان	ملف التخفيض إلى ملف الأتزان	الملف المالي / المتخفيض		
المتوسط	الحدود	المتوسط	الحدود			القيمة المتوسطة	الحدود	
محول ثلاثي الأوجه (٢٠٠ - ٦٠٠ م.ف.أ)								
ثلاثة محولات أحادية								
٠.٢٢	٠.٤ - ٠.٢٥	٠.٠٩	٠.١ - ٠.٠٧	٢٤ - ٢٤	٩ - ١١	١٢	١٣ - ١٠	١٢٠٠ - ٦٠٠ م.ف.أ
٠.٢٠	٠.٢٥ - ٠.٢٠	٠.٠٨	٠.١ - ٠.٠٦	٢٠ - ١٠	٢٥ - ٢٠	١٠	١١ - ٨	١٣٨ - ٢٤٥ ك.ف
٠.٢٦	٠.٢٠ - ٠.١٥	٠.٠٧	٠.١ - ٠.٠٦	—	—	٧	٩ - ٥	١٦١ - ٢٤٥ ك.ف
٠.٢٨	٠.٥٠ - ٠.٢٠	٠.٠٩	٠.١١ - ٠.٠٧	٢٠ - ٢٠	١٥ - ٥	١٧	٢٠ - ١٥	١٢٨ - ٥٠٠ ك.ف
٠.٢٥	٠.٤٥ - ٠.٢٥	٠.٠٨	٠.١ - ٠.٠٦	٢٠ - ٢٠	١٨ - ٧	١٥	١٨ - ١٢	١٦١ - ٥٠٠ ك.ف
٠.٢٠	٠.٤٠ - ٠.٢٠	٠.٠٨	٠.١ - ٠.٠٦	٢٠ - ٢٠	٢٥ - ١٥	١٢	١٣ - ١٠	٢٢٠ - ٥٠٠ ك.ف
٠.٢٦	٠.٢٥ - ٠.١٥	٠.٠٧	٠.١ - ٠.٠٦	٤٠ - ٢٠	٢٥ - ٢٢	٨	١٢ - ٦	٢٤٥ - ٥٠٠ ك.ف
ثلاثة محولات أحادية (١٢٠٠ - ٢٠٠ م.ف.أ)								
٠.٥٥	—	٠.١	—	—	—	٢٥	٤٠ - ٢٠	١٢٨ - ٧٠٠ ك.ف
٠.٤٨	—	٠.٠٩	—	—	—	٢٣	٢٨ - ١٨	١٦١ - ٧٠٠ ك.ف
٠.٢٧	—	٠.٠٩	—	—	—	٢٠	٢٥ - ١٥	٢٢٠ - ٧٠٠ ك.ف
٠.٢٨	—	٠.٠٨	—	—	—	١٧	٢١ - ١٢	٢٤٥ - ٧٠٠ ك.ف
٠.٢٢	—	٠.٠٧	—	—	—	١٥	٢٠ - ١٠	٥٠٠ - ٧٠٠ ك.ف

* كل الممانعات Reactance تكون نسبة عند الجهد المقنن، ك.ف.أ المتخذ أساساً (Base)

تبعاً لذلك يوضح جدول (١-١) قيم معاوقة الملفات : مع الأخذ في الاعتبار أن الجهد المأخوذ كأساس هو جهد الملف X أو جهد الملف C وأن $n = \frac{V_H}{V_C}$ شكلاً (١-٤) ح، (١-٤) ء يمثلان رسم المتجهات لشكلى (١-٤) أ، (١-٤) ب، يوضح جدول (١-٢) الخصائص النموذجية للمحولات الذاتية.

شكل (١-٥) يوضح محولاً ذاتياً ذا ثلاثة ملفات. المجموعة الاتجاهية Yyd، والملفات الموصلة نجمة مؤرضة من خلال معاوقة Z_n ، كذلك يمثل الشكل الدائرة المكافئة لمعاقتى التعاقب الموجب والصفرى.

من جدول (١-١) يمكن كتابة معادلات معاوقات التعاقب الموجب كالآتى:

$$Z_H = \frac{1}{2} (Z_{HX} + Z_{HY} - Z_{XY})$$

$$Z_X = \frac{1}{2} (Z_{HX} - Z_{HY} + Z_{XY})$$

$$Z_Y = \frac{1}{2} (-Z_{HX} + Z_{HY} + Z_{XY})$$

جميع قيم المعاوقات كسرية (Per unit).

بينما تكون معاوقات التعاقب الصفرى عبارة عن

$$Z_{X0} = \frac{1}{2} (Z_{HZ} - Z_{HY} + Z_{XY}) + \frac{n-1}{n} (3Z_n)$$

$$Z_{H0} = \frac{1}{2} (Z_{HZ} + Z_{HY} - Z_{XY}) - \frac{n-1}{n^2} (3Z_n)$$

$$Z_{Y0} = \frac{1}{2} (-Z_{HZ} + Z_{HY} + Z_{XY}) + \frac{1}{n} (3Z_n)$$

جميع قيم المعاوقات كسرية (Per unit)

$$n = \frac{n_1 + n_2}{n_1} \quad \text{حيث}$$

n_1 عدد لفات الملف المشترك.

n_2 عدد لفات ملف التوالى.

إذا كان المحول الذاتى لا يحتوى على ملف أوزان فإن $Z_{n0} = \infty$ ، تصبح قيمة

معاوقة التعاقب الصفرى مساوية لمجموع Z_{X0} ، Z_{H0} .

إذا كانت النجمة غير مؤرضة فإن $Z_n = \infty$ ، وجميع القيم Z_{X0} ، Z_{H0} ، Z_{n0}

تصبح مالانهاية

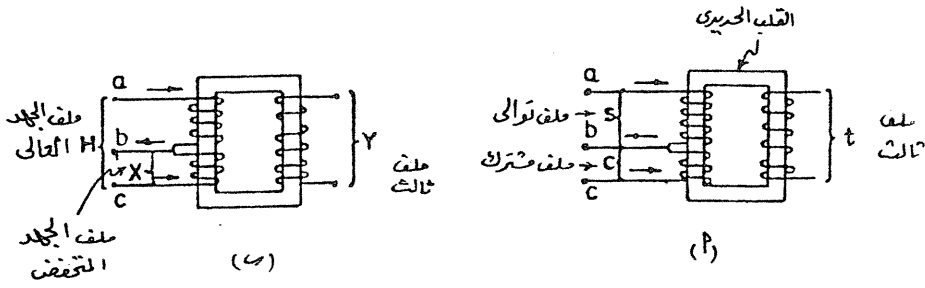

$$I'_a = n I_c \quad c = I_b + I_a \quad I'_a = (n-1) I_a \quad I_b = I_a + I_c$$

$$I'_a = I_b \quad I'_c = I_c$$

(5) (6)

التيار المأخوذ I'_a
التيار الفعلي I_a

شكل (1-4)

الملف الثالث متصل Δ

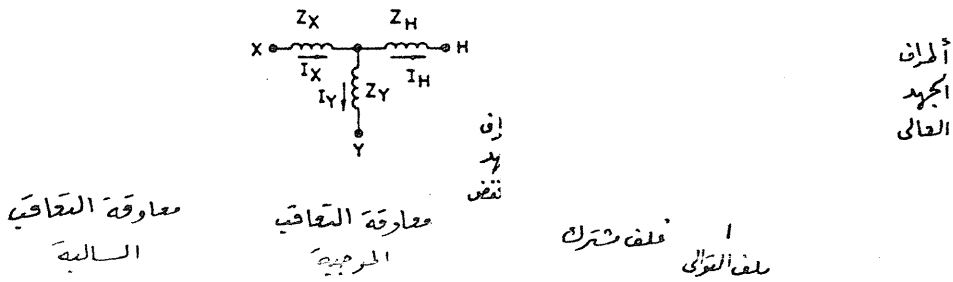

شكل (1-5)

٣-١-١ نقاط التقسيم للمحول الذاتي Autotransformer Tappings

تحتوى المحولات الذاتية على نقط تقسيم لتنظيم الجهد، ويفضل أن تكون نقط التقسيم بعيدة عن نهايات الأطراف حتى لا تتعرض لجهودات الجهد الشديدة (Voltage Stresses)، وحتى لا يضاف عزل اضافى للملفات المجاورة للنهايات. يمكن أن تكون نقطة التقسيم على الملف المشترك، أو ملف التوالى، أو كليهما، مع ملاحظة أن تكون نقط التقسيم فى منتصف الملف كما فى شكل (٦-١). فى حالة وجود نقط تقسيم على كل من الملف المشترك (الابتدائى) وملف التوالى (الثانوى). فإن العلاقة بين جهد المدخل وجهد المخرج تكون:

$$E_H = E_X + \frac{n_2 + t_2 n_2}{n_1 + t_1 n_1} E_X$$

$$= \frac{n_1 (1 + t_1) + n_2 (1 + t_2)}{n_1 (1 + t_1)} E_X$$

حيث

n_1 = عدد اللفات الكلى للملف المشترك.

n_2 = عدد اللفات الكلى لملف التوالى.

t_1 = الجزء من n_1 الخاص بنقطة التقسيم.

t_2 = الجزء من n_2 الخاص بنقطة التقسيم.

جدول (٣-١) يوضح العلاقة بين E_H, E_X ، وكذلك نسبة التغيير فى الجهد $\Delta E_H, \Delta E_X$ فى حالة ما اذا كانت نقطة التقسيم على الملف المشترك أو ملف التوالى أو على الملفين معا.

اذا كان المحول الذاتى، مصمما بحيث يكون الثولت/ لفة ثابتا أى أن $t_2 = -t_1 \frac{n_1}{n_2}$

فان نسبة التغيير E_X تكون

$$\Delta E_X = t_1 \times 100$$

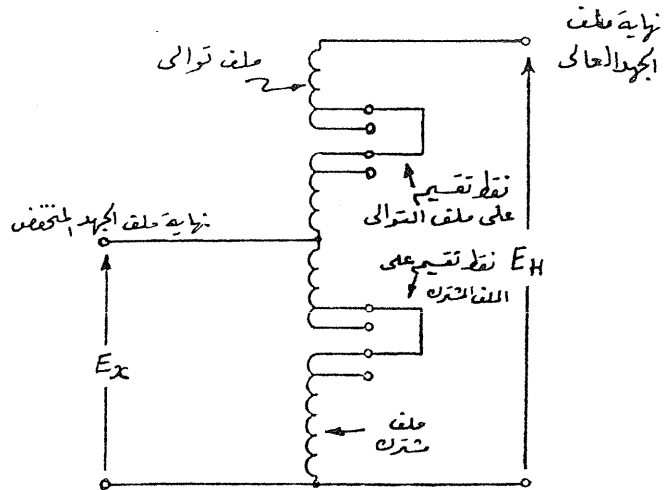

شكل (١-٦)

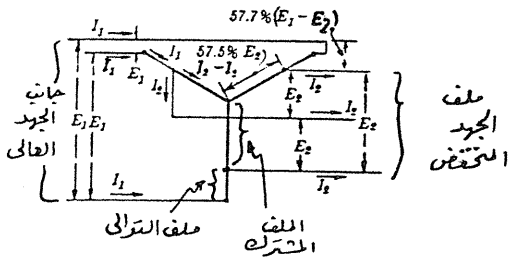

شكل (١-٧)

جدول (١-٣)

الوضع	يفرض أن E_X ثابتة وتساوى الوحدة عند مقن مقن جهد الدائرة لجانب الجهد المنخفض بينما E_H متغيرة.	يفرض أن E_H ثابتة وتساوى الوحدة عند مقن مقن جهد الدائرة لجانب الجهد العالي بينما E_X متغيرة.
١- نقطة التقسيم على الملف الثانوي (ملف التوالي)	$E_H = 1 + \frac{n_2}{n_1} + t_2 \frac{n_2}{n_1}$ $\Delta E_H = t_2 \frac{n_2}{n_1 + n_2} \cdot 100$ <p>(فوات/لفه ينال كالقيمة المادية)</p>	$E_X = \frac{n_1}{n_1 + n_2} - \frac{n_1}{n_1 + n_2} \frac{n_2 t_2}{n_1 + n_2 (1 + t_2)}$ <p>يكون فوات/لفه = $\frac{n_1 + n_2}{n_1 + n_2 (1 + t_2)}$ من القيمة المادية</p> $\Delta E_X = -t_2 \frac{n_2}{n_1 + n_2 (1 + t_2)} \cdot 100$
٢- نقطة التقسيم على الملف الإبتدائي (الملف المشترك)	$E_H = 1 + \frac{n_2}{n_1} - \frac{t_1 n_2}{n_1 + n_1 t_1}$ <p>(فوات/لفه يساوى $\frac{1}{1 + t_1}$ من القيمة المادية)</p> $\Delta E_H = -\frac{t_1}{1 + t_1} \frac{n_2}{n_1 + n_2} \cdot 100$	$E_X = \frac{n_1}{n_1 + n_2} + \frac{n_1}{n_1 + n_2} \frac{n_2 t_1}{n_1 (1 + t_1) + n_2}$ <p>يكون فوات/لفه = $\frac{n_1 + n_2}{n_1 (1 + t_1) + n_2}$ من القيمة المادية</p> $\Delta E_X = t_1 \frac{n_2}{n_1 (1 + t_1) + n_2} \cdot 100$
٣- نقطة التقسيم على كل من الملفين	$E_H = 1 + \frac{n_2}{n_1} + \frac{t_1 - t_2}{1 + t_1} \frac{n_2}{n_1}$ <p>(فوات/لفه يساوى $\frac{1}{1 + t_1}$ من القيمة المادية)</p> $\Delta E_H = \frac{t_2 - t_1}{1 + t_1} \frac{n_2}{n_1 + n_2} \cdot 100$	$E_X = \frac{n_1}{n_1 + n_2} + \frac{n_1}{n_1 + n_2} \frac{n_2 (t_1 - t_2)}{n_1 (1 + t_1) + n_2 (1 + t_2)}$ <p>يكون فوات/لفه = $\frac{n_1 + n_2}{n_1 (1 + t_1) + n_2 (1 + t_2)}$ من القيمة المادية</p> $\Delta E_X = \frac{n_2 (t_1 - t_2)}{n_1 (1 + t_1) + n_2 (1 + t_2)} \cdot 100$

٤-١ طرق توصيل المحولات الذاتية ثلاثية الأوجه:

١- توصيلة نجمة: Y- Connection

هذه الطريقة هي أكثر الطرق شيوعا وبساطة، ولا تمثل أية صعوبة في التصميم أو العمليات الحسابية. حيث أن كل ساق (Limb) في التوصيلة Y تعالج كوحدة محول أحادي الوجه.

شكل (٧-١) يوضح التوصيلة نجمة والعلاقة بين التيار والجهد في المحول الذاتي.

للتبسيط سيتم الإشارة إلى جهد ملف الجهد العالي بالرمز E_1 والتيار المار بخطوط ملف الجهد العالي بالرمز I_1 وكذلك للجهد و التيار بملف الجهد المنخفض بالرموز E_2 , I_2 ، لايجاد التيارات I_1 , I_2 تتبع نفس الطريقة العادية لحساب التيار وهي

$$I_1 = \frac{\text{Lood KVA} \times 1000}{\sqrt{3} E_1} \quad \text{Amp}$$

$$I_2 = \frac{\text{Lood KVA} \times 1000}{\sqrt{3} E_2} \quad \text{Amp}$$

يلاحظ أنه لا يمكن تحميل وجه واحد (مع نقطة التعادل) لتوصيلة النجمة لمحول ذاتي مكون من ثلاثة محولات أحادية، بدون حدوث مخاطر عدم أتران جهود السيقان (Leg Voltages)، وعلى ذلك إذا كان المرغوب تشغيل المحصول أربعة أسلاك (Four Wire) فاما أن يتم توصيلة متعرج Z أو توصيلة نجمة / دلتا.

٢- توصيلة متعرج Zigzag Connection

كما في شكل (٨-١) تستخدم توصيلة Z للحصول على أربعة أسلاك (أو أربعة أطراف) - ثلاثة أوجه ونقطة تعادل - عند أتران أحمال الأوجه الثلاثة لا يمر تيار بالمحول الذاتي، بينما في حالة اللاحمل يمر تيار بنقطة التعادل وتقسم القيمة بالتساوي على الثلاثة أوجه. في الشكل الامبير - لفات في الملف (1a) متزنة مع الامبير لفات في الملف (1b) وكذلك الامبير لفات بالملفين (2a)، (2b) متزنة. والامبير لفات بالملفين (3b) (3a)، أيضا متزنة وعلى ذلك يحدث فيض في مسارات التسرب (Leakage Pathes) فقط، ولا يحدث فيض بالقلب.

يلاحظ أن توصيلة المحول Z تحتاج ١٥٪ لفات زائدة وبالتالي ١٥٪ ك. ف. أ. أكثر من مثيلتها في توصيلة المحول Y.

٣- توصيلة متعرج مزدوجة Double Zigzag Connection

شكل (١-٩) يوضح توصيلة متعرج مزدوجة. وتختلف عن طريقة توصيلة متعرج حيث يمر تيار في كل وجه مساويا تيار التحميل، بالإضافة الى $\frac{1}{3}$ قيمة تيار عدم الاتزان المار بنقطة التعادل.

٤- توصيلة دلتا Delte Connection

شكل (١-١٠) يوضح توصيلة دلتا، وواضح في الشكل قيم التيارات والجهود في الملفات المشتركة وملفات التوالي.

جهد وتيار الملف المشترك i_1, e_1 وجهد وتيار ملف التوالي i_2, e_2 الامبير لفات متزنة بكل من الملفين. وكذلك القوت - أمبير يجب أن يكون متساويا وعلى ذلك يكون التيارين i_1, i_2 في اتجاه مرحلى واحد (in phase) وكذلك في اتجاه مرحلى مع تيار الخط لملف الجهد المنخفض I_2 ، ونجد أن:

$$i_1 + i_2 = I_2 \quad (\text{جمع اتجاهى})$$

$$i_1 e_1 = i_2 e_2$$

يمكن إيجاد الجهود e_1, e_2 بدلالة جهود المدخل والمخرج E_1, E_2

$$e_1 = \frac{E_1}{2} + \sqrt{\frac{E_2^2}{3} - \frac{E_1^2}{12}}$$

$$e_2 = E_1 - e_1$$

$$i_1 = \frac{I_2}{1 + \frac{e_1}{e_2}}$$

$$i_2 = i_1 \frac{e_1}{e_2}$$

٥- توصيلة دلتا مفتوحة Open Delta Connection

شكل (١١-١) يوضح توصيلة دلتا مفتوحة. حيث يتم استخدام محولين كل منهما أحادى الوجه ذاتى. ويستخدم فى نظام ثلاثى الأوجه بنفس طريقة استخدام توصيلة دلتا مفتوحة لمحول تقليدى - ويكون الحمل مساويا ٦,٨٦٪ من قيمة قدرة المحول الذاتى أحادى الوجه المستخدم.

التيار المار بملف التوالى يساوى التيار المار بخط الجهد العالى (I_1) ، بينما التيار المار بالملف المشترك يساوى التيار المار بخط الجهد المنخفض مطروحا منه التيار المار بخط الجهد العالى أى يساوى ($I_2 - I_1$) ، طرح جبرى. النسبة بين المقتن إلى

$$\frac{1.15 (E_1 - E_2)}{E_1} \quad \text{المخرج تساوى}$$

٦- توصيلة حرف T (T- Connection)

شكل (١٢-١) يوضح توصيلة حرف T. حيث يتم استخدام محولين كل منهما أحادى الوجه ذاتى. نجد موضحا بالشكل قيمة التيارات والجهود بالملفات المشتركة وملفات التوالى. وتستخدم التوصيلة للتركيب فى نظام ثلاثى الأوجه.

٥-١ جهودات الجهد فى المحولات الذاتية ذى توصيلة النجمة:

Voltage Stresses In Autotransformers In Y- Connection

تتعرض المحولات الذاتية ذات توصيلة النجمة لجهودات جهد، نتيجة أحد هذه

العوامل:-

- حدوث قصر على أحد الأوجه.

- جهود ظاهرة التوافقية الثالثة.

- الجهود العابرة.

يوجد أربعة حالات لتوصيلة نجمة للمحول الذاتى، وهذه الحالات ملخصة فى

جدول رقم (٤-١)، وتأثير العوامل السابقة على كل حالة كما يأتى:

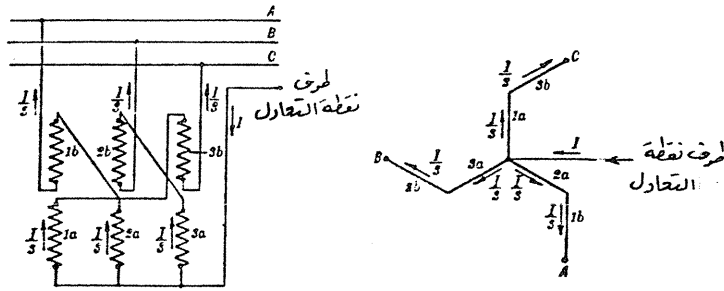

شكل (١-٨)

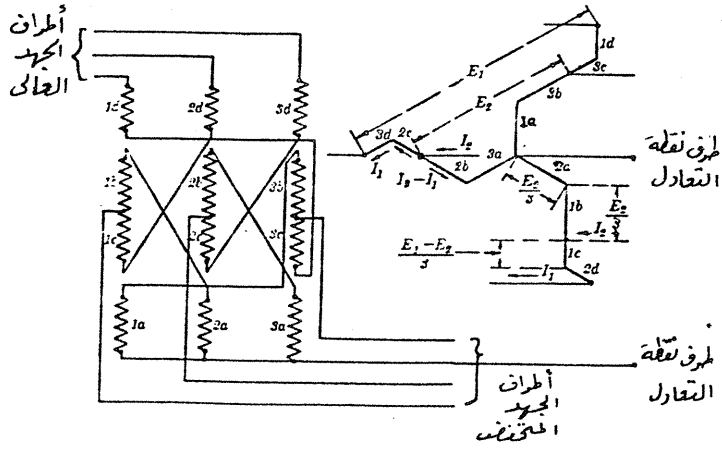

شكل (١-٩)

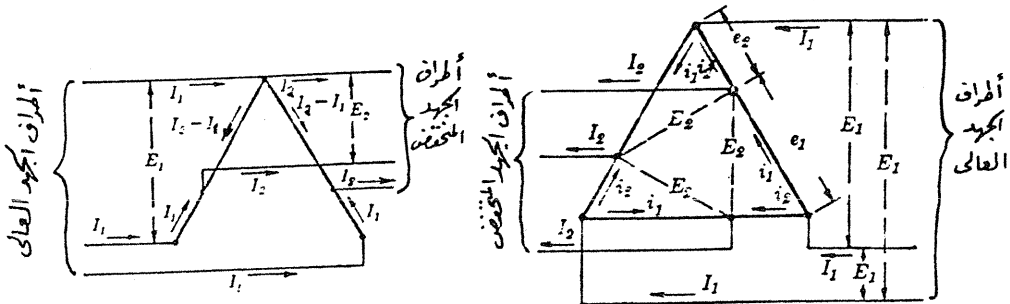

شكل (١-١١)

شكل (١-١٠)

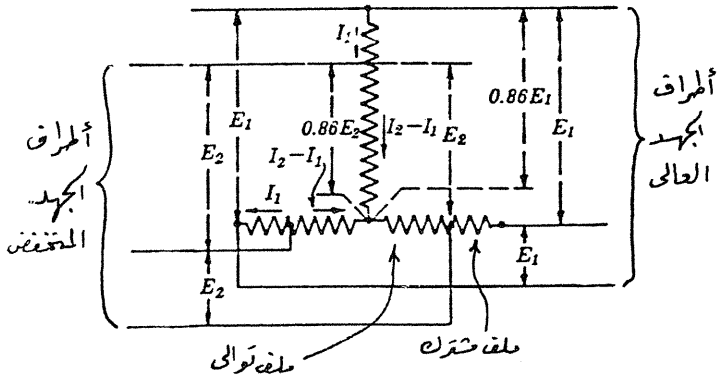

شكل (١-١٢)

الحالة الأولى:

عندما تكون نقطتى التعادل للمحول الذاتى وللنظام مؤرضتين
Autotransformer Neutral Grounded and System Neutral Grounded
فى هذه الحالة كما فى شكل (١٣-١) نقطة التعادل للمحول الذاتى مؤرضة،
ويتغذى المحول من مولد موصل نجمة مؤرضة. تعتبر هذه الحالة هى أكثر الحالات
شيوعا فى تشغيل المحولات الذاتية، حيث أنها حالة تشغيل أمان من اجهادات الجهد
ذات الترددات المنخفضة.

المحول الذاتى فى هذه الحالة لا يحتوى على ملف اتزان، ولذلك يمر تيار
التوافقية الثالثة من الخط إلى ملف المحول الذاتى، ثم الى نقطة تعادل المولد من خلال
الأرض، وعلى ذلك فإن الجهود الناتجة من التوافقية الثالثة يمكن أن تهمل، ويصبح
تأثيرها غير ضار. ولكن اذا كان الخط، الذى يمر من خلاله تيار التوافقية الثالثة، طويلا
فانه يتسبب فى حدوث تداخل فى خطوط التليفونات المتصلة على التوازى مع خط
القوى.

ولذلك تمنع بعض الدول استخدام المحولات التقليدية المتصلة Yy ، أو المحولات
الذاتية الموصلة نجمة مؤرضة، إذا كانت خطوط القوى، المتصلة بالمحولات، متصلة على
التوازى مع خطوط التليفونات، أو تشترط أن يحتوى المحول على ملف اتزان.
إذا حدث قصر على أحد أوجه المولد، كما فى شكل (١٣-١) ب، فإن جهد نفس
الخط على المحول الذاتى يحدث له انهيار، ولكن لا يمر تيار قصر بالمحول، ولا يحدث
ارتفاع فى الجهد فى أى مكان.

شكل (١٣-١) ح يوضح حالة حدوث قصر على الخط المتصل بالطرف x
للمحول الذاتى، واتجاه التيارات. وتعتمد قيمة التيار المار على معاوقة المحول لكل وجه،
ومعاوقة المولد لكل وجه، وكذلك مقاومة الأرض أن وجدت.

الحالة الثانية:

عندما تكونا نقطتا التعادل للمحول الذاتى وللنظام معزولتين
Autotransformer Neutral Isolated, System Neutral Isolated

شكل (١٤-١) يوضح التوصيلة فى هذه الحالة.

لكى تكون هذه الحالة مرضية للتشغيل يجب مراعاة الآتى:

١- إذا كان المحول الذاتى من النوع الهيكلى (Shell Type) ثلاثى الأوجه أو مكون من ثلاثة وحدات أحادية الوجه - ويعمل عند جهد أعلى من ٦ كيلو فولت - فيجب أن يكون مجهزا بملف اتزان متصل دلنا (Tertiary Winding)، وذلك للتغلب على الفجائيات العكسية (Transient Inversion) التى تنتج على نقطة التعادل، أثناء الترددات العالية والموجات شديدة الانحدار.

٢- إذا كان المحول عبارة عن ثلاثة وحدات من النوع ذى القلب (Core - Type) فإنه يمكن الاستغناء عن ملف الاتزان، ولكن تركيب حماية ضد الفجائيات العكسية عبارة عن مانعات صواعق مناسبة، أو مقاومة من الثيرايت (Thyrite) بين نقطة التعادل والأرض.

٣- يعتبر ملف الاتزان حماية كافية ضد الفجائيات العكسية، إذا كانت قيمة معاوقة ملف الاتزان صغيرة.

عند حدوث قصر على أحد أوجه الجهد العالى للمحول الذاتى كما فى شكل (١٥-١)، حيث حدث قصر على الوجه (X) فإن الجهد الخطى للجهد المنخفض يرتفع على الأوجه الأخرى الى

$$0.58 \sqrt{E_1^2 + E_2^2 + E_1 E_2} \quad \text{Volt}$$

حيث E_1 الجهد العالى للخط

E_2 الجهد المنخفض للخط.

وعلى ذلك إذا كانت نسبة تحويل المحول $100/10$ ك. ف فان حدوث قصر على أحد أوجه الجهد العالى ترفع جهد الوجهين الأخرين، فى الجهد المنخفض، إلى ٨١ ك. ف فوق مستوى الأرض.

عند تعرض المحولات الى الصواعق، أو عمليات الفصل والتوصيل، أو حالات قصر، فان ملفات التوالى تتعرض لجهود فجائية، تحدث من خلال الارتباط المغناطيسى (Magnetic Coupling) جهود زائدة شديدة التأثير على الملفات المشتركة ويرتفع جهد نقطة التعادل محدثا فجائيات عكسية (Transient Inversion). تحدث هذه الظاهرة من خلال السعوية الممثلة بمكثفات خلال الملفات الابتدائية والأرض C_p ، والمكثفات خلال الملفات الثانوية والأرض C_s ، كما فى شكل (١٦-١). ويمكن فى هذه الحالة أن يرتفع الجهد من ١٠ إلى ٥٠ مرة قيمة الجهد العالى، وتعرف هذه الظاهرة

المولد أو النظام المحول الذاتي

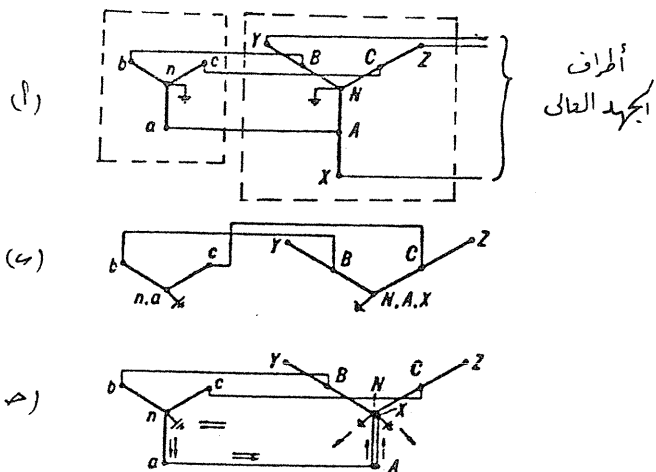

أطراف
المجهد العالي

شكل (١-١٣)

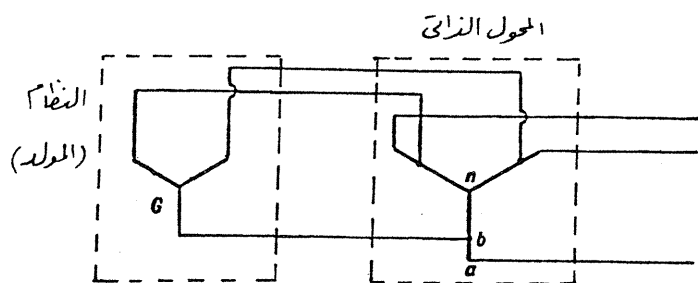

شكل (١-١٤)

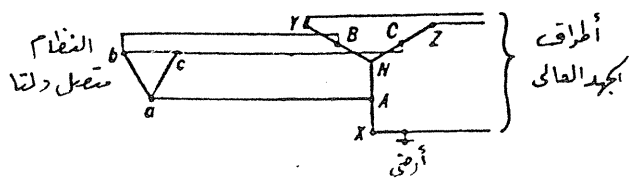

شكل (١-١٥)

جدول (٤-١)

الحالة الأولى			الحالة الثانية			الحالة الثالثة			الحالة الرابعة			مصدر العطل
نقطة تعادل المحول الذاتي وكذلك المواد مؤرضة			نقطة تعادل المحول الذاتي معزولة وكذلك المواد معزولة			نقطة تعادل المحول الذاتي معزولة والمواد مؤرضة			نقطة تعادل المحول الذاتي مؤرضة والمواد معزولة			
Δ	T	S	Δ	T	S	Δ	T	S	Δ	T	S	
A ₂	A ₂	A ₂	A	B ₅	C ₅	A ₁	A ₁	A ₁	A ₇	A	A	تأثير خط مؤرض
A	A	C ₄	A	A ₄	C ₄	A	A	C ₃₋₄	A ₇	A	A	خاصية التوافقية الثالثة
A ₈	A ₈	A ₈	B ₆	C ₆	C ₆	B ₆	C ₆	C ₆	A _{7,8}	A ₈	A ₈	فجائيات الخطوط

معنى الرموز والأرقام الخاصة بجدول (٤-١)

- A = مرضى
B = أمان معتدل
C = خطر
1 = ارتفاع الجهود نتيجة ارتفاع النسبة بين الجهد العالي والجهد المنخفض
2 = ارتفاع الجهود على أى نظام يحدد لقيمة الجهد المقنن للخط.
3 = القوة الدافعة الكهربائية للتوافقية الثالثة من نقطة التعادل الى الأرض تكون حوالى ٥٠٪ من جهد الخط.
4 = رنين التوافقية الثالثة المسموح بين ممانعة المحول الذاتي وسعريه الخط. هذا يحدث مخاطر جهود زائدة عند استخدام وحدات أحادية أو محول هيكلى، بينما فى محول ذى قلب ثلاثة سيقان فاحتمال جهود الرنين تكون مقبولة جدا.
5 = انعكاس عند الترددات الأساسية.
6 = انعكاس الجهود الفجائية محتمل، يمكن أن تسبب مخاطر، الا اذا جهزت بحماية ضد هذه الفجائيات عن طريق إضافة مانعة صواعق أو مقاومة Thyrite بين نقطة التعادل والأرض أو خلال ملفات التوالى.
7 = اذا كان النظام يحتوى على موصلات Y بنقط تعادل مؤرضة، رفع الجهد خلال محول Y - Y وله نقطتى التعادل مؤرضة فانه سوف يحدث زيادة فى التيارات الدائرية وتمر بين المعدات الموصلة.
8 = موجات الصواعق تتجه الى التركيز خلال ملفات التوالى، وملفات التوالى يجب أن تصمم أما (i) بعزل كائى لمقاومة الجهود المسوحة. (ب) عن طريق By - pass وقاية لتقليل تركيز الجهود للقيمة الأمان.

بفجائيات عكسية. وتتعرض المادة العازلة لمخاطر نتيجة هذه الظاهرة اذا كانت نسبة تحويل المحول الذاتي قريبة من الوحدة. بينما اذا كانت النسبة ٢ : ١ أو أكثر، فيمكن اهمال هذه الظاهرة. يفضل حماية المحولات من الفجائيات العكسية بتركيب مانعات صواعق، أو توصيل مقاومة من الثيرايت (Thyrite) (عبارة عن مقاومة ذات خاصية غير خطية مقامتها تقل بسرعة مع زيادة قيمة التيار المار بها أو قيمة الجهد الناتج عليها) بين نقطة التعادل والأرض.

الحالة الثالثة:

نقطة التعادل للمحول الذاتي معزولة - نقطة التعادل للنظام مؤرضة

Autotransformer Neutral Isolated. System Neutral Grounded

يجب ألا يستخدم محول ذاتي مكون من ثلاثة وحدات أحادية أو محول هيكلي ثلاثي الأوجه موصل نجمة، لأن هذه التوصيلة سينتج عنها مخاطر جهد عند الترددات العادية، نتيجة انعكاس الترددات العادية، - اذا حدث قصر على أحد الأوجه - كذلك يحدث مخاطر نتيجة الفجائيات العكسية المذكورة سابقا.

في المحول الذاتي ثلاثي الأوجه من النوع ذي القلب، فان مخاطر انعكاس الترددات العادية تقل جدا، لان الدائرة المغناطيسية مغلقة. عند استخدام ملف اتزان يجب أن تكون معاوقته صغيرة بالكفاية، بالنسبة لمعاوقة ملف التوالي.

شكل (١٧-١) يوضح هذه الحالة، عند استخدام المحول كرفع - يوضح شكل (١٧-١) ب قيم الجهود عند حدوث قصر على الخط (a - A)، بينما شكل (١٧-١) ح يوضح قيم الجهود عند حدوث قصر على الخط x (الجهد العالي). في شكل (١٨-١) أستخدم المحول كخفض - حيث يوضح شكل (١٨-١) ب الوضع عند حدوث قصر على جانب الجهد العالي (على الخط X x). بينما شكل (١٨-١) ح يوضح الجهود عند حدوث قصر على جانب الجهد المنخفض (الخط A). في شكل (١٩-١) أستخدم محول ذاتي توصيلة دلتا. حيث يوضح شكل (١٩-١) ب حدوث قصر على الطرف (A)، وأتجاه مرور التيارات نتيجة حدوث القصر.

الحالة الرابعة:

نقطة التعادل للمحول الذاتي مؤرضة - نقطة التعادل للنظام معزولة

Autotransformer Neutral Grounded, System Neutral Isolated

أيضا يجب الا يستخدم محول ذاتى مكون من ثلاثة وحدات أحادية أو محول ذاتى ذو قلب هيكلى ثلاثى الأوجه، بسبب مخاطر التوافقية الثالثة الشديدة. ويفضل استخدام محول ذاتى ثلاثى الأوجه من النوع ذى القلب أو ثلاثة محولات أحادية مع استخدام ملف أتران للتخلص من مخاطر التوافقية الثالثة. الخلاصة أنه فى المحولات الذاتية الموصلة نجمة / نجمة يجب أن يحتوى المحول على ملف أتران للتخلص من التوافقية الثالثة. كذلك يفضل تركيب مانعات صواعق للتخلص من اجهادات الجهود.

شكل (٢٠ - ١) يوضح هذه الحالة عند حدوث قصر على الطرف A.

شكل (٢١ - ١) يوضح محولا ذاتيا أحادى الوجه مقنناته كالاتى:

القدرة: ٢٥٠ م . ف . أ

الجهود العالى: ٣٧/٥٥٥ ك . ف

الجهود المنخفض: ١٣,٨ ك . ف

الجهود المتوسط: ٣٧/٤٦٠ ± ١٠٪ ك . ف

نظام التبريد: ONAN / ONAF / OFAF

المجموعة الاتجاهية: Lio (io)

انتاج شركة الستوم الفرنسية.

شكل (٢٢ - ١) يوضح محولا ذاتيا أحادى الوجه مقنناته كالاتى:

القدرة: ٥٠٠ م . ف . أ

الجهود العالى: ٣٧/٧٦٥ ك . ف

الجهود المنخفض: ٢٠ ك . ف

الجهود المتوسط: ٤٠٠ / ٣ - ٥٪ ك . ف

نظام التبريد: ODAF

المجموعة الاتجاهية: Lio (io)

انتاج شركة الستوم الفرنسية

شكل (٢٣ - ١) يوضح محولا ذاتيا ثلاثى الأوجه مقنناته كالاتى:

القدرة: ٦٠٠ م . ف . أ

نسبة التحويل: ٥١٥ / ٢٣٠ ك . ف

التردد: ٥٠ هرتز

نظام التبريد: ONAN / ONAF

انتاج انجليزى

المحول الذاتي

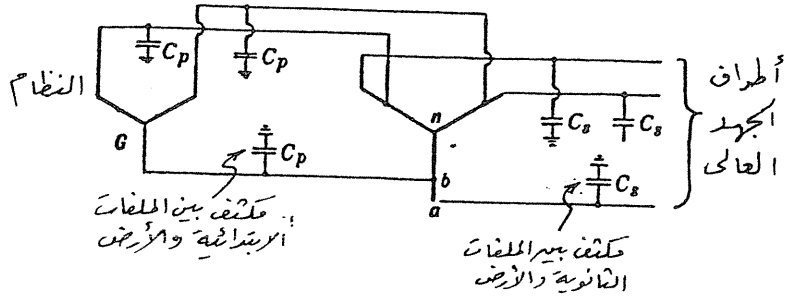

شكل (١-١٦)

المحول الذاتي

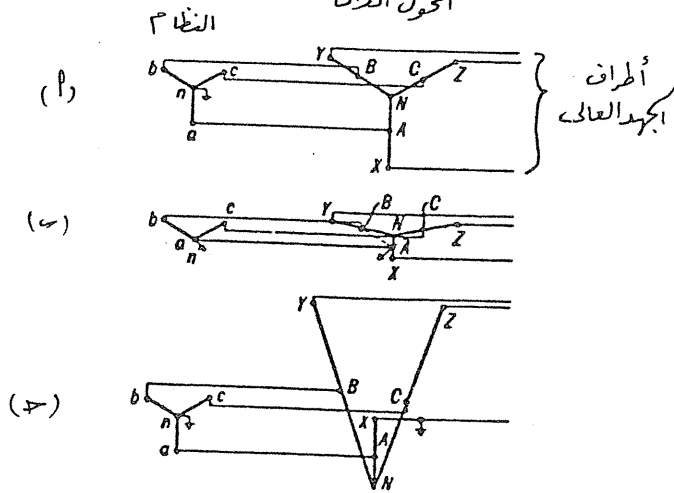

شكل (١-١٧)

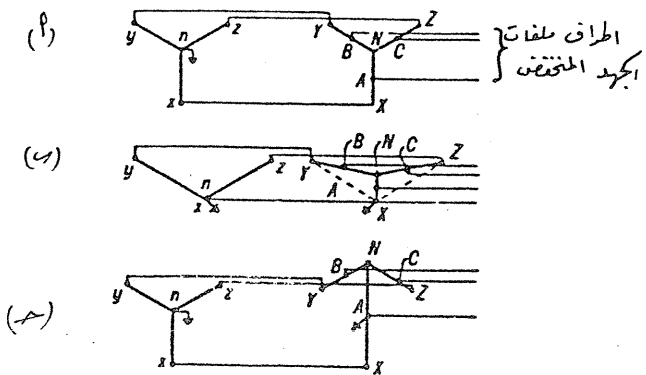

شكل (١٨-١)

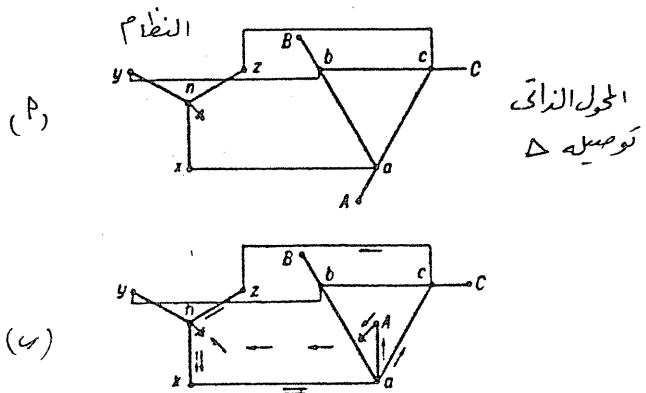

شكل (١٩-١)

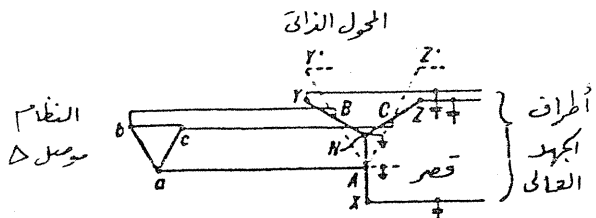

شكل (٢٠-١)

المحولات الكهربائية - ٢

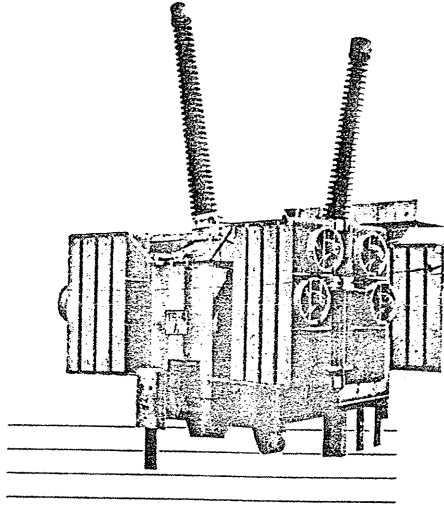

شكل (٢١-١)

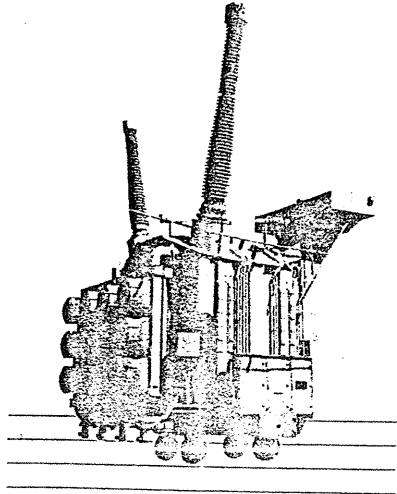

شكل (٢٢-١)

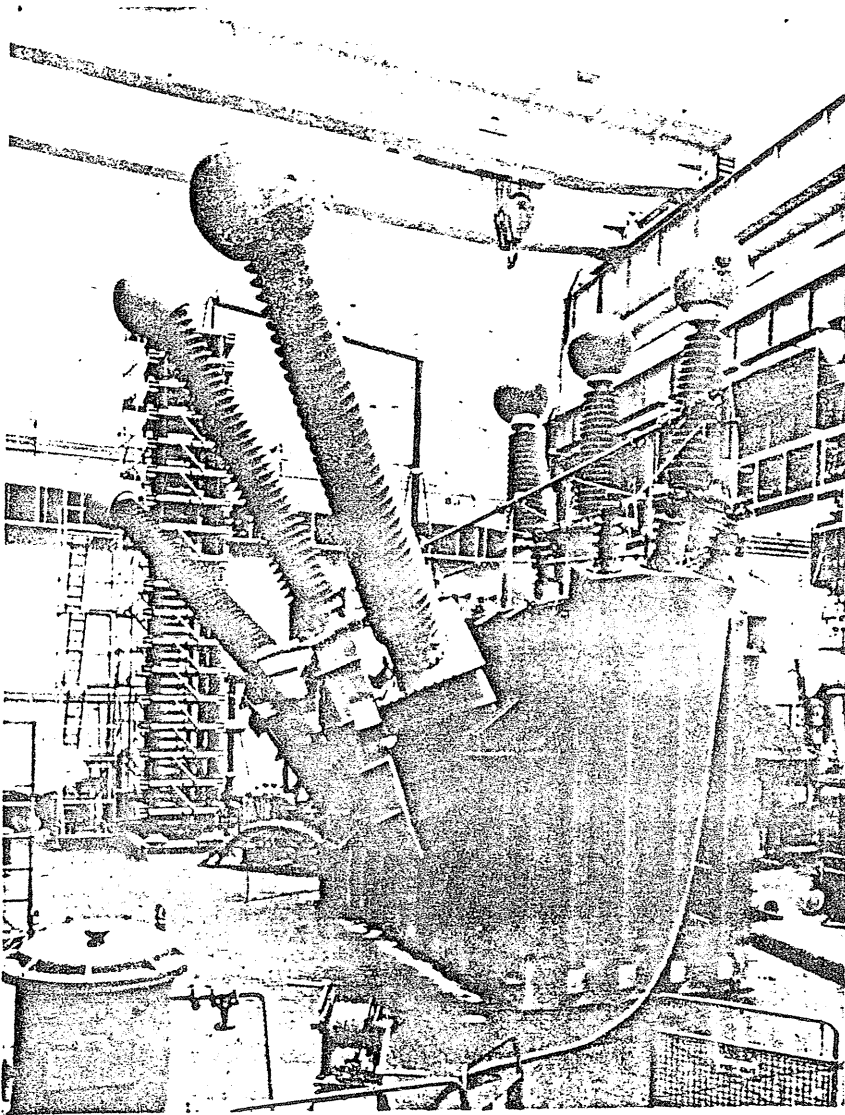

شكل (٢٣-١)

محولات التوزيع الجافة

Dry Type Distribution Transformers

حدثت في الآونة الأخيرة طفرة في الانشاءات المعمارية حيث أصبحت المباني شاهقة الارتفاع وذات مساحات واسعة وبالتالي أصبح الحاجة ماسة الى قدرة كهربائية كبيرة. ويفضل في هذه الحالة تركيب محول توزيع قريب بقدر الامكان من الحمل، إذ أن هذا يوفر تكاليف كابلات الجهد المنخفض، ويحسن تنظيم الجهد ويقلل الفقد. عند تركيب محولات مغمورة في الزيت داخل هذه المباني فانها تكون معرضة لمخاطر الحريق، حيث أن الزيت ذو قابلية للاشتعال ويساعد على امتداد وانتشار اللهب. أمكن استخدام بدائل للزيت، مثل سائل السيليكون المصنع (Silicone Liquid) في محولات التوزيع، حيث أن من خصائصه عمل طبقة من السيليكون تحجب الهواء عن السطح. من البدائل أيضا استخدام المحولات الجافة لضمان تجنب مخاطر الحريق، وخاصة في المباني الرئيسية الكبيرة، ودور السينما، والمناجم تحت الأرض، والانفاق، والأماكن ذات المخاطر العالية مثل معامل التكرير.

والمحول الجاف ببساطة هو المحول الذي يحتوى على قلب وملفات محاطة بالهواء أو بأى غاز طبيعى. بينما يعرف المحول الجاف، طبقا للمواصفات القياسية المصرية، بأنه محول ليست ملفاته وقلبه مغمورين في السائل العازل.

تنقسم المحولات الجافة الى نوعين:

١- محولات جافة موضوعة داخل كابينة

Enclosed Dry Type Transformers

يوضع المحول داخل كابينة مجهزة بفتحات تهوية من أسفل ومن أعلى، كما فى شكل (١ - ٢)، لتبريد المحول بالهواء الطبيعى، ويمكن أن تضاف مراوح أسفل

المحول للحصول على قدرة مقننة اكبر بنسبة $\frac{22}{3}\%$.

شكل (٢ - ٢) يوضح محول جاف ثلاثى الأوجه مقنناتة كالاتى:

١٥٠٠ ك. ف. أ، ١١ ك. ف. / ٤٣٣ فولت، ٥٠ هرتز مجهز بنقط تقسيم على الملف الابتدائى بحدود $\pm ٢,٥\%$ ، $\pm ٥\%$ أنتجاج شركة Bonar Brentford الانجليزية.

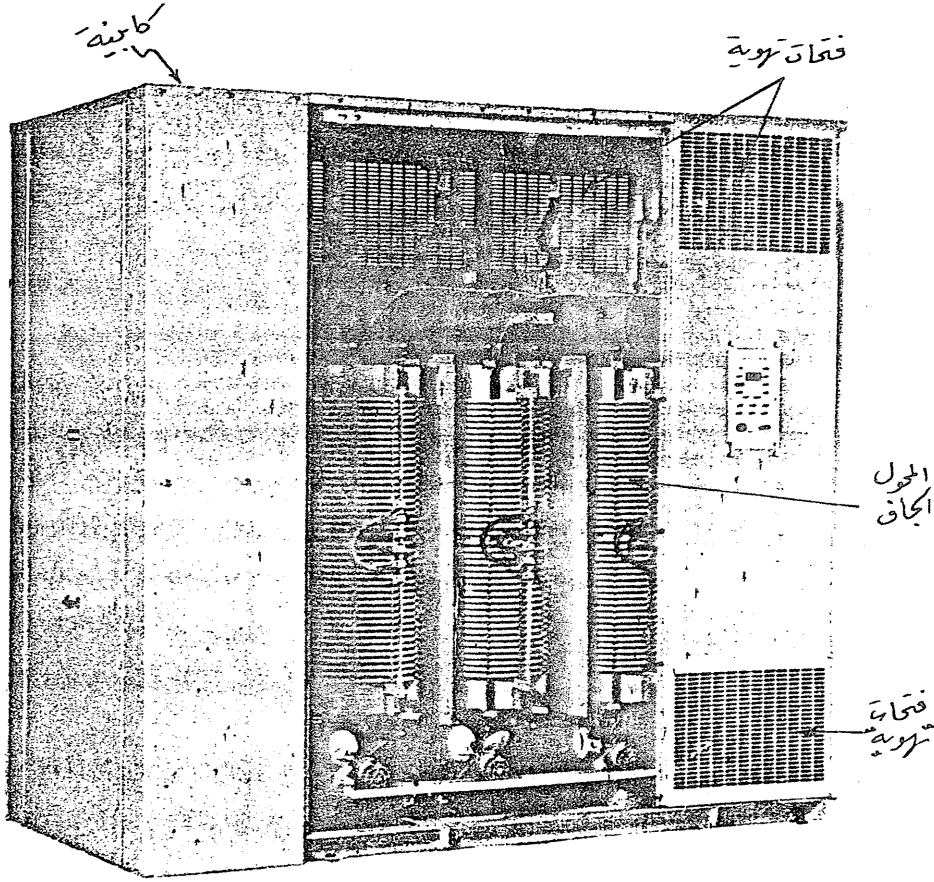

شكل (٢-١)

شكل (٣-٢) يوضح محول جاف ثلاثى الأوجه مركب داخل كابينة تحتوى على فتحات تهوية من أسفل ومن أعلى وكذلك يحتوى على صندوق نهاية كابلات مقننات المحول: ٥٠٠ ك . ف . أ . ٥٠ هرتز، ١١ ك . ف / ٤٣٣ فولت. انتاج انجلىزى.

٢- محولات جافة محكمة الغلق Sealed Dry - Type Transformers

يوضع القلب والملفات فى خزان مملوء بالهواء أو غاز النيتروجين الجاف عند ضغط أعلى من الضغط الجوى، ويكون الخزان محكم الغلق، ويعتبر الهواء أو الغاز كوسط للتبريد وكما مادة عازلة. يستخدم هذا النوع اذا كان جو البيئة، التى سيتم تركيب المحول بها، يحتوى على أتربة معدنية أو جو مملح. هذه المحولات لا تحتاج لعمل صيانة لها.

المحولات الجافة تعمل عند درجة حرارة أعلى من درجة الحرارة التى تعمل عندها المحولات المغمورة فى الزيت، وتستخدم مواد عازلة تتحمل هذه الحرارة، حدود درجة الحرارة ١٨٥ - ٢٢٠ م

للمحولات الجافة التى تبرد بالهواء، يجب الا تزيد درجة الحرارة القصوى للهواء المحيط عن ٤٠ م ولا تقل درجة الحرارة الصغرى للهواء المحيط عن ٢٥ م (للمحولات التى تستخدم خارج المباني) ولا تقل درجة الحرارة الصغرى للهواء المحيط عن ٥ م (للمحولات التى تستخدم داخل المبني)، وكذلك يجب الا يزيد المتوسط السنوى لدرجة حرارة الهواء المحيط عن ٢٥ م.

حيث أن المحولات الجافة تعمل عند درجة حرارة ٢٢٠ م، فان الملفات والقلب تكون اكبر حجما من مثيلاتها فى المحولات المغمورة فى الزيت وكذلك تحتاج إلى مواسير تبريد أكبر.

المحولات ذات القدرة ١٠٠٠ ك . ف . أ أو أكثر تكون مساحة التبريد لها غير كافية لتبريد المفقودات الناتجة فى القلب والملفات يتم تزويد التبريد عن طريق اضافة مراوح. حاليا أمكن تصنيع محولات جافة حتى ٢٤ ك . ف ويقدر حتى ٥ م . ف . أ.

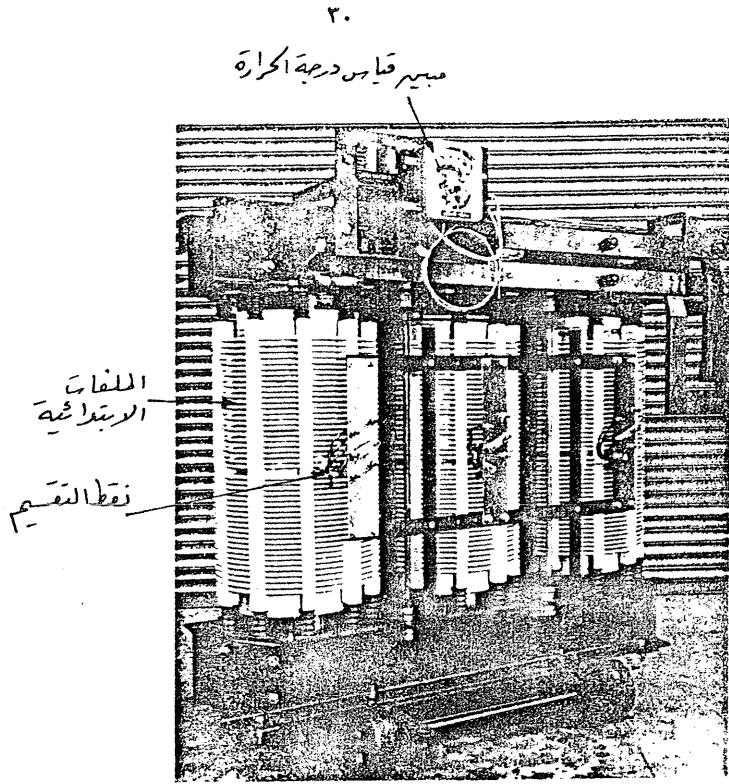

شكل (٢-٢)

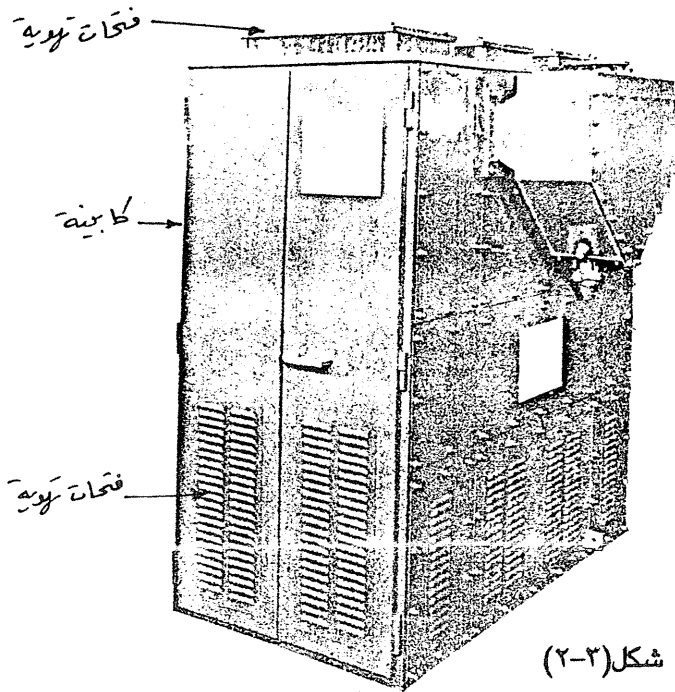

شكل (٢-٣)

المحولات الكهربائية - ٢

شكل (٤-٢) يوضح محول جاف ثلاثى الأوجه للتركيب بمناجم التعدين - من النوع المحكم، مقننات: ٥٠٠ ك. ف. أ، ٥٠ هرتز، جهد الملف الابتدائى ٢.٣ ك. ف، يحتوى على ملفين ثانويين جهدهما ١١٣٠، ٥٦٥ فولت.

شكل (٥-٢) يوضح محول جاف ثلاثى الأوجه - من النوع المحكم - مملوء نتروجين ١١ ك. ف، ٥٠ هرتز، ويحتوى على ميين ضغط النتروجين.

شكل (٦-٢) يوضح محول جاف ثلاثى الأوجه - من النوع المحكم - يحتوى على صندوق نهاية كابلات، مقننات: ٧٥٠ ك. ف. أ، ٥٠ هرتز، ٣٩٥ / ١١٠٠٠ فولت

١ - ٢ ملفات المحولات الجافة Coils For Dry - Type Transformers

تصنع الملفات من النحاس أو الألومنيوم، ويوجد نوعان من الملفات هما:

١- الملفات من النوع المفتوح Open Winding Type

تتكون ملفات الجهد المنخفض من طبقتين من الملفات على شكل لولبى حلزوني Two - Layer Spiral Helical Coils، بينما ملفات الجهد العالى عبارة عن قرص مستمر (Continuous Disc Coil)، أو من النوع المتراكب (Crossover Coils). بعد لف الملفات، يتم غمسها فى طلاء (أو ورنيش) تحت التفريغ (Vacuum)، وعند درجة حرارة تشغيل المحول. يتم تجميع القلب والملفات بالطريقة التقليدية لتجميع أى محول، ولكن يجب أن تكون المواد العازلة المستخدمة تتحمل درجات الحرارة العالية التى يعمل عندها المحول.

٢- النوع المغلف Encapsulated

ملفات الجهد المنخفض عبارة عن ألواح من الألومنيوم (Sheet Aluminum Winding)، بينما ملفات الجهد العالى تتكون من ملفات من النوع المتراكب (Crossover Winding)، أو من رقائق معدنية (Foil Winding). تغمر الملفات تحت تفريغ، للتخلص من جميع الفقاعات الهوائية، فيتحسن العزل ويقاوم الرطوبة، وتغلف بمادة الراتنج (Resin) عند درجة حرارة مناسبة، حوالى ١٥٥ م.

شكل (٧-٢) أ يوضح ملفات من النوع القرصى مناسبة للجهود أعلى من ٨.٦ ك.ف

شكل (٧-٢) ب يوضح ملفات من النوع الأسطوانى، ويستخدم للجهود حتى ٨.٦ ك.ف

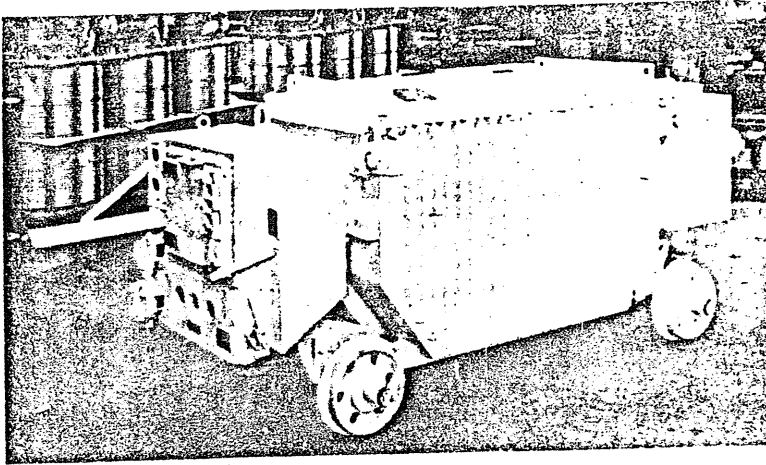

شكل (٢-٤)

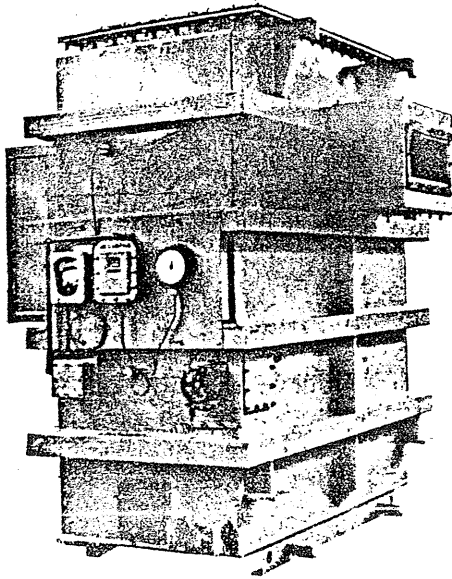

شكل (٢-٥)

المحولات الكهربائية - ٢

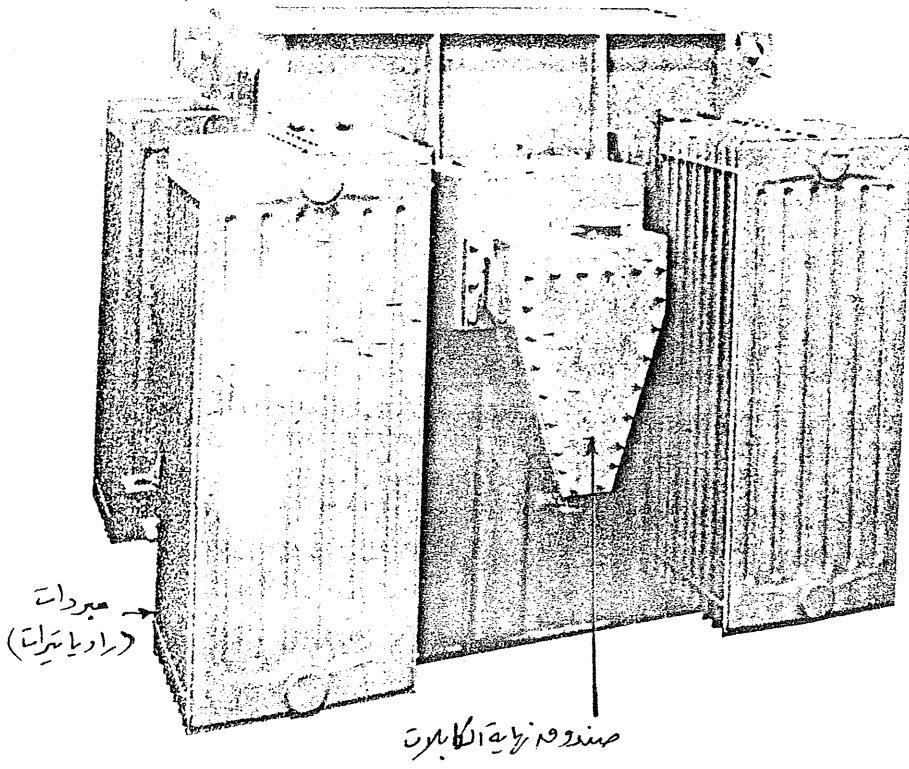

شكل (٢-٦)

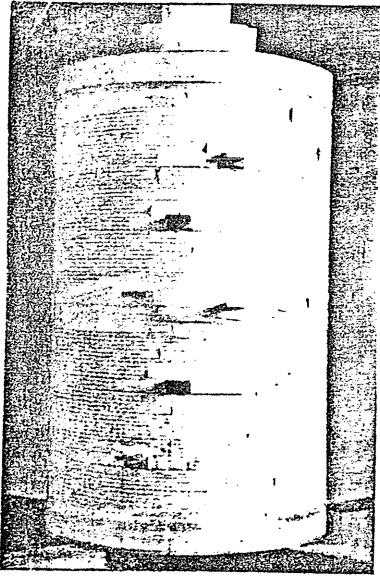

(٤)

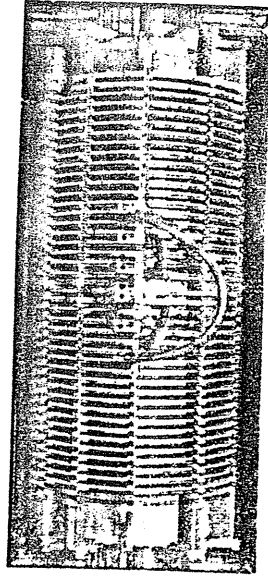

(٥)

شكل (٧-٢)

يعتمد اختيار نوع الملفات على القدرة المقننة والجهد المقنن، ويفضل استخدام الملفات على شكل قرص للجهود العالية، لأن خاصية توزيع الجهد على الملفات يكون أفضل من أنواع الملفات الأخرى. جدول (١-٢) يوضح أقل مستوى عزل للملفات طبقاً للمواصفات القياسية الأمريكية ANSI تصنف المواد العازلة المستخدمة للملفات المحولات الجافة تبعاً للجدول الآتي:

درجة الحرارة	المواد العازلة	الدرجة Class
١٢٠ م	ميكا - الياف صناعية - اسبستوس	B
١٥٥ م	ميكا - الياف صناعية - اسبستوس بإضافة مواد رابطة تتحمل المقاومة الحرارية العالية	F
١٨٠ م	الياف صناعية - اسبستوس - ميكا مع إضافة راتنج سليكوني	H

تحدد المواصفات القياسية العالمية IEC حدود درجة الحرارة المحيطة للمحولات

الجافة كالآتي:

- أقصى درجة حرارة محيطة ٤٠ م

- متوسط درجة الحرارة اليومي ٢٠ م

- متوسط درجة الحرارة السنوي ٢٠ م

طرق التبريد طبقاً للمواصفات القياسية العالمية IEC وحدود درجة الحرارة

كالآتي:

تبريد هواء طبيعي (A N) - تبريد هواء مدفوع باستخدام مراوح (AF) ويكون

متوسط وأقصى ارتفاع درجة حرارة النحاس كالآتي:

الدرجة	متوسط ارتفاع درجة حرارة النحاس (درجة مئوية)	أقصى ارتفاع في درجة حرارة النحاس (درجة مئوية)
B	٨٠	٩٠
F	١٠٠	١١٥
H	١٢٥	١٤٠

ويكون تدرج درجة الحرارة

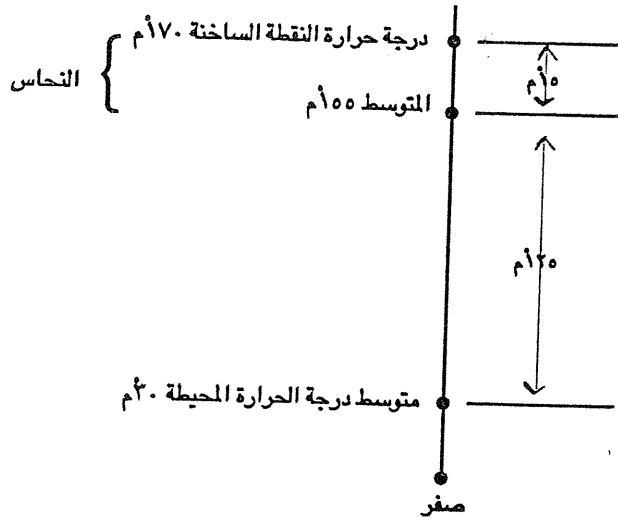

٢-٢ قلب المحولات الجافة Core For Dry - Type Transformers

يصمم القلب من شرائح من الصلب السليكوني مسحوب على البارد في اتجاه الحبيبات (Cold Rolled Grain Oriented Silicon Steel) نو سماحية عالية. بعد تجميع القلب والملفات يتم وضعها على هيكل صلب، وعمل رباطات ضغط للقلب، وتثبيت مناسب للملفات، كما في شكل (٢-٢). تكون الملفات مربوطة جيدا لتحمل الاجهادات الديناميكية الناتجة عن حالات التمرس - كذلك لتقليل مستوى الضوضاء بقدر الامكان. جدول رقم (٢-٢) يوضح قيم مستوى الضوضاء، طبقات للمواصفات القياسية

NEMA

جدول (١- ٢)

مستوى النبضة الأساسية Basic impulse level BIL (KV)	جهد النظام العادي KV
١٠	١,٢
٢٠	٢,٥
٣٠	٥
٤٥	٨,٦٦
٦٠	١٥
١١٠	١٤,٤/٢٥
١١٠	٢٥
١٢٥	١٩,٩/٣٤,٥
١٥٠	٣٤,٥

جدول (٢- ٢)

مستوى الضوضاء (ديسيبل)	القدرة ك.ف.أ	الجهد
٤٠	حتى ٩	حتى ٦٠٠ فولت
٤٥	٥٠ - ١٠	
٥٠	١٥٠ - ٥١	
٥٥	٣٠٠ - ١٥١	
٦٠	٥٠٠ - ٣٠١	
٥٨	حتى ٣٠٠	٦٠٠ ف إلى ١٥ كف
٦٠	٥٠٠ - ٣٠١	
٦٢	٧٠٠ - ٥٠١	
٦٤	١٠٠٠ - ٧٠١	
٦٥	١٥٠٠ - ١٠٠١	
٦٦	٢٠٠٠ - ١٥٠١	
٦٨	٣٠٠٠ - ٢٠٠١	

٢-٣- المجموعة الاتجاهية للمحولات الجافة:

١- المحولات الجافة أحادية الوجه

يتم توصيل الملفات كالتالي:

أ- ملف ابتدائي واحد - ملفين ثانويين Single Primary - Dual Secondary

كما فى شكل (٨-٢) أ، فان $H_1 - H_2$ هى أطراف الملف الابتدائي، الذى يحتوى على نقط تقسيم 2, 3, 4, 5, 6, 7 لتنظيم الجهد - الملفات الثانوية عبارة عن

$$x_3 - x_4, x_1 - x_2$$

ب- ملفين ابتدائيين - ملف ثانويين Dual Primary - Dual secondary

كما فى شكل (٨-٢) ب، أطراف الملفين الابتدائيين $H_1 - H_2$ و $H_3 - H_4$ وأطراف

$$x_3 - x_4, x_1 - x_2$$

٢- المحولات الجافة ثلاثية الأوجه:

تكون المجموعة الاتجاهية أما Dy (دلتا - نجمة) كما فى شكل (٩-٢) أ أو Dd (دلتا - دلتا) كما فى شكل (٩-٢) ب يلاحظ بالرسم احتواء الملفات الابتدائية على نقط تقسيم. جدول (٣-٢) يوضح قيم مقفودات اللاحمل والحمل، ونسبة المعاوقة، أقصى تيار قصر، وتيار اللاحمل لمحولات جافة ثلاثية الأوجه، لقدرات من ١٦٠ ك. ف. إلى ١٠ م. ف. أ وللجهود أقل من ٣٦ ك. ف. وهذه المحولات ذات درجة عزل (F).

٢-٤ مميزات المحولات الجافة:

- ١- المحولات الجافة لا تتسبب فى مخاطر الحريق والانفجارات، بالمقارنة بالمحولات الزيتية، التى يساعد فيها الزيت على انتشار الحريق، وعلى ذلك فان المحولات الجافة أكثر أمانا وموثوقا بها.
- ٢- المحولات الجافة لا تحتوى على مادة سائلة عازلة، وبالتالي لا تتسرب هذه المادة وتتسبب فى مشاكل كما فى المحولات السائلة.
- ٣- المحولات الجافة أقل تكلفة من مثيلاتها.
- ٤- تحتوى المحولات ذات العوازل السائلة على معدات (Gadgets) معقدة تحتاج لأشخاص مهرة لتشغيلها وصيانتها، بينما لا تحتوى المحولات الجافة على مثل هذه المعدات.

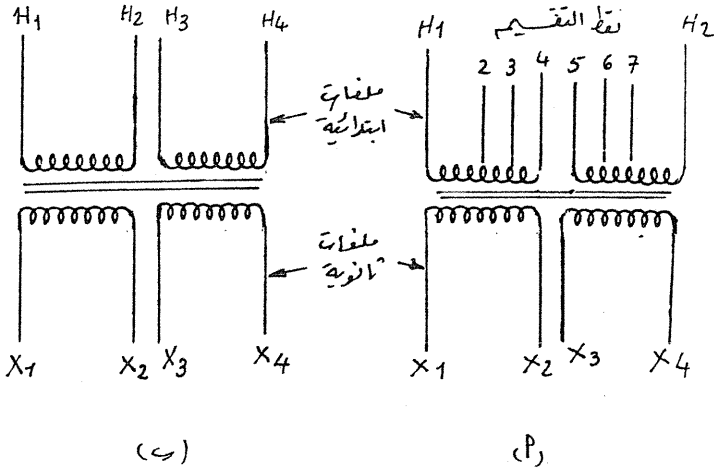

شكل (٢-٨)

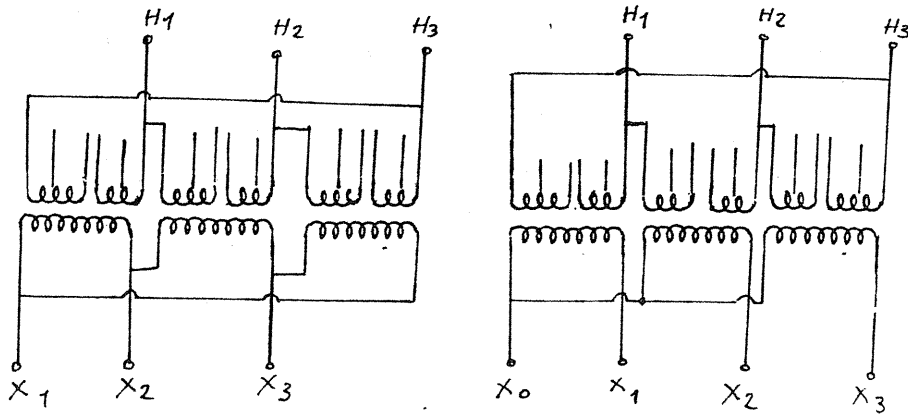

شكل (٢-٩)

جدول (٣-٢)

تيار اللاحم (%)	أقصى تيار قصر (ك.أمبير)	تيار الجهد المنخفض (أمبير)	نسبة المعاوقة (%)	مفقودات الحمل (م.أ.ه) (ك.وات)	مفقودات اللاحم (ك.وات)	القدرة (ك.ف.أ.)	الجهد المنخفض (فوات)	قيمة أعلى جهد للنظام (الجهد العالي) (ك.ف)
٢.١	٢.٧٥٥	٢٢٥	٦	٢.٧	٠.٧	١٦٠	٤١٠	أقل من أويساوي ٢٤
١.٦	٥.٨٧	٢٥٢	٦	٢.٨	٠.٨٥	٢٥٠	٤١٠	
١.٦	٩.٢٩	٥٦٢	٦	٥.٢	١.٢	٤٠٠	٤١٠	
١.١	١٤.٧٩	٨٨٧	٦	٧.٤	١.٦٥	٦٣٠	٤١٠	
١.١	١٨.٧٨	١١٢٦	٦	٨.٨	٢	٨٠٠	٤١٠	
١	٢٣.٤٧	١٤٠٨	٦	١٠.١	٢.٤	١٠٠٠	٤١٠	
٠.٩	٢٩.٣٤	١٧٦٠	٦	١٢.٢	٢.٨٥	١٢٥٠	٤١٠	
٠.٨	٣٧.٥٥	٢٢٥٢	٦	١٤.٥	٣.٥	١٦٠٠	٤١٠	
٠.٨	٤٦.٩٤	٢٨١٦	٦	١٨	٤.٢	٢٠٠٠	٤١٠	
٠.٨	٥٤.١٥	٣٥٢٠	٦.٥	٢٩	٤.٨	٢٥٠٠	٤١٠	
٠.٨	٦٨.٢٣	٤٤٣٥	٦.٥	٣٢	٥.٥	٣١٥٠	٤١٠	
			٧ صوت	٣٨	٦.٥	٤٠٠٠	١٠٠٠ صوت	
			٨ صوت	٤٥	٧.٦	٥٠٠٠	١٠٠٠ صوت	
			٨ صوت	٥٥	١٠.٩	٨٠٠٠	١٠٠٠ صوت	
			٨ صوت	٧٠	١٢.٥	١٠٠٠٠	١٠٠٠ صوت	
١.٥	١٤.٧٩	٨٨٧	٦	٧.٤	٢.١	٦٣٠	٤١٠	أقل من أو يساوي ٣٦
١.٥	١٧.٧٨	١١٢٦	٦	٨.٨	٢.٦	٨٠٠	٤١٠	
١.٢	٢٣.٤٧	١٤٠٨	٦	١٠.١	٣.١	١٠٠٠	٤١٠	
١.٢	٢٩.٣٤	١٧٦٠	٦	١٢.٢	٣.٧	١٢٥٠	٤١٠	
١.١	٣٧.٥٥	٢٢٥٢	٦	١٤.٥	٤.٥	١٦٠٠	٤١٠	
١.١	٤٦.٩٤	٢٨١٦	٦	١٨	٥.٤	٢٠٠٠	٤١٠	
١.١	٥٤.١٥	٣٥٢٠	٦.٥	٢٩	٦.١	٢٥٠٠	٤١٠	
١.١	٦٨.٢٣	٤٤٣٥	٦.٥	٣٢	٧	٣١٥٠	٤١٠	
			٧ صوت	٣٨	٨.٢	٤٠٠٠	١٠٠٠ صوت	
			٨ صوت	٤٥	٩.٧	٥٠٠٠	١٠٠٠ صوت	
			٨ صوت	٥٥	١٣.٩	٨٠٠٠	١٠٠٠ صوت	
			٧ صوت	٧٠	١٥.٦	١٠٠٠٠	١٠٠٠ صوت	

- ٥- اذا تم تركيب محول جاف داخل مبنى، فسوف تقل جدا تكاليف كابلات ومواسير الجهد المنخفض.
- ٦- عند حدوث عطل بالمحول الجاف فانه يمكن تصليحه فى الموقع، بينما تحتاج المحولات ذات العوازل السائلة غالبا للتصليح بالمصنع.
- ٥-٢ الاختبارات الدورية واختبارات التصميم:
- يتم اختيار المحولات الجافة مثل أى محول تقليدى، وقد ذكر فى الجزء الأول من كتاب المحولات الكهربائية الاختبارات التفصيلية، التى تجرى على المحولات، والتى تتخلص فى:

- ١- قياس المقاومة Winding Resistance
- ٢- اختبار القطبية Polarity Test
- ٣- قياس نسبة التحويل Voltage Ratio Test
- ٤- قياس مفقودات اللاحمل والتيار No - Load Losses and Current
- ٥- اختبار نسبة المعاوقة وقياس مفقودات الحمل Percentage Impedance and Load Loss
- ٦- اختبار ارتفاع درجة الحرارة Temperature Rise Test
- ٧- اختبارات العزل Dielectric Test
- ٨- اختبار الجهد النبضى Impulse Test

محولات التعزيز أو الاضافة Booster Transformers

يعرف محول التعزيز، طبقاً للمواصفات القياسية المصرية، بأنه محول أحد ملفاته معد لتوصيلة على التوالي بدائرة كهربائية بغرض تغيير الجهد (تعزير أو زيادة الجهد)، والملف الآخر يعمل كمف تغذية بالطاقة.

يتكون محول التعزيز، مثل أى محول تقليدى، من ملفين ابتدائى وثانوى، منفصلين كهربياً. يتم توصيل الملف الابتدائى مع مصدر الجهد، المراد تحسينه أو رفعه، بينما يوصل الملف الثانوى على التوالي مع الحمل أو مع الخط، ويكون الغرض منه زيادة الجهد أو تعزيرة. ويستخدم غالباً لتحسين جهد خط يكون فقد الجهد به مرتفعاً.

شكل (١-٣) يوضح تمثيل محول تعزير

يمر بملف التوالي (الملف الثانوى) تيار الحمل (تيار الخط الكلى). ولذلك يجب أن يتحمل محول التعزير مرور تيارات كبيرة به، وخصوصاً أن معاوقته منخفضة جداً. إذا نتج عن المعاوقة المركبة الناتجة من معاوقة المحول والنظام زيادة مفرطة فى التيار، فيجب عمل الاحتياطات اللازمة، للحد من قيمة تيار قصر الدائرة الى قيمة التيار الزائد المحددة بمعرفة الصانع.

يمكن استخدام محولات التعزير كالاتى:

- ١- يتم توصيل ملف التوازي لمحول التعزير على التوازي مع الملف الثانوى لمحول تقليدى، وتوصيل ملف التوالي لمحول التعزير مع الحمل كما فى شكل (٢-٣).
 - ٢- يتم توصيل ملف التوازي لمحول التعزير على التوازي مع الملف المشترك لمحول ذاتى، وتوصيل ملف التوالي لمحول التعزير مع الحمل كما فى شكل (٣-٢). كذلك يمكن استخدام محول التعزير من خلال مغير جهد عند الحمل On Load Tap Changing حيث يتم توصيل ملف التوازي على مخرج مغير الجهد وتوصيل ملف التوالي مع الحمل كما فى شكل (٤-٣)، يمكن أن يكون مغير الجهد يدوياً أو آلياً عن طريق جهاز ذى حساسية للتغيير فى الجهد.
- إذا حدث فتح للدائرة الثانوية لمحول التعزير، مثلاً انهيار المصهرات أو أى سبب آخر، فإن المحول يعمل كمف خانق Choke ويمكن أن ينهار المحول ولذلك يجب عمل احتياطات لهذه الحالة.

Rating of Booster Transformer القدرة المقننة لمحول التعزيز

$$\text{القدرة لمحول أحادي الوجه} = \frac{\text{تيار الخط} \times \text{جهد محول التعزيز}}{1000} \text{ ك.ف.أ.}$$

$$\text{القدرة لمحول ثلاثي الأوجه} = \frac{\sqrt{3} \times \text{تيار الخط} \times \text{جهد محول التعزيز}}{1000} \text{ ك.ف.أ.}$$

$$\text{أو قدرة المحول} = \text{قدرة الحمل ك.ف.أ.} \times \text{نسبة زيادة الجهد} \text{ ك.ف.أ.}$$

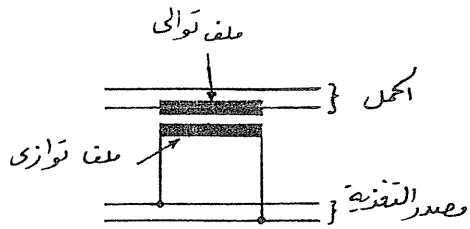

شكل (٣-١)

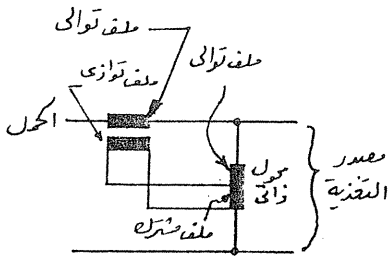

شكل (٣-٣)

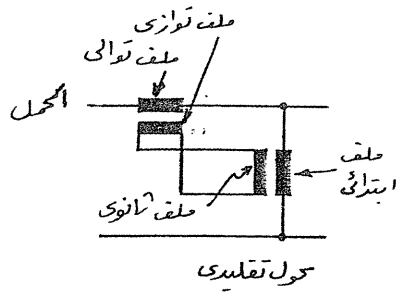

شكل (٣-٢)

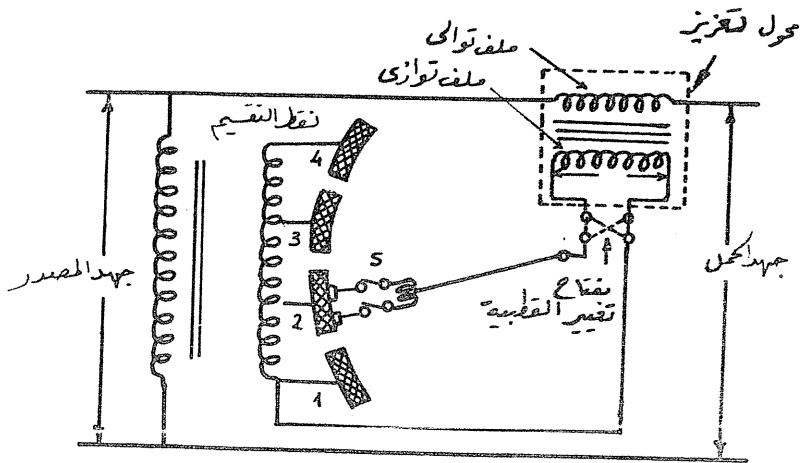

شكل (٣-٤)

محولات التيار

Current Transformers (C.T)

يتكون محول التيار (C.T) من

- قلب مصنوع من الصلب السيليكونى ذو تركيب الحبيبي المنسق أو مصنوع من سبيكة من الحديد والنيكل، ويمثل الدائرة المغناطيسية.
- ملف ابتدائي عبارة عن موصل ذي مقطع كبير، يتكون من لفة واحدة أو أكثر، ويتصل على التوالي مع الخط (Line) الذي سيتم تركيب محول التيار عليه، ومن هنا جاءت تسمية محول التيار بمحول توالى (Series Transformer). وإذا كان مقنن التيار الابتدائي عاليا، فان الملف الابتدائي يكون عبارة عن موصل مستقيم يمر خلال الدائرة المغناطيسية.
- ملف ثانوي، عبارة عن عدد كبير من اللفات مصنوعة من سلك معزول، تلف على القلب. يتم عزل الملف الابتدائي عن الملف الثانوي بمادة عزل (Insulation) تعتمد على جهد التشغيل، فكلما زاد الجهد كلما زاد عزل الملفات. ويكون الغرض الرئيس من استخدام محولات التيار هو الحصول على تيار اسى من الملف الثانوي، عند مرور تيار اسى بالملف الابتدائي معتمدا على نسبة التحويل لمحول التيار، أى معتمدا على عدد لفات الملف الابتدائي والثانوي، واستخدام هذا التيار الثانوي لتغذية أجهزة القياس والوقاية، للحصول على دلالة لحالة المعدة الكهربائية، خط - محول قدرة - مولد ... ، المركب عليها محول التيار من حيث حالة التحميل أو حالات القصر. وتكون القيمة القياسية لتيار الملف الثانوي هي ٥ أمبير أو ١ أمبير، لاعطاء سماحية لتشغيل أجهزة الوقاية والقياس بتيارمقنن ٥ أمبير أو ١ أمبير.
- تتخلص الملامح الرئيسية لمحول التيار المثالي فيما يلي:
- قيمة مقاومة وممانعة الملفات الابتدائية والثانوية صغيرة جدا.
- لا يحتاج القلب الى امداد بالطاقة (To energize the Core)
- قدرة محول التيار بالفولت أمبير (Volt Ampere) تتمثل، عادة، بملف تيار لعداد أو أمبير متر أو جهاز وقاية؛ وتكون مقاومة الملف صغيرة جدا.
- شكل (١-٤) يمثل محول تيار، الملف الابتدائي له عبارة عن موصل مستقيم يمر خلال القلب، والملف الثانوي ملفوف على القلب، وتم توصيل طرفيه على أمبير متر (أمبير).

شكل (٢-٤) يمثل محول تيار، الملف الابتدائي له عبارة عن سلك ذى مقطع كبير عدد لفاته لفتين، وملف ثانوى، الملفين ملفوفين على القلب، تم توصيل طرفى الملف الثانوى على أمبير متر وعداد. وحيث أن مقاومة ملفات الأجهزة المتصلة على الملف الثانوى صغيرة جدا، فإنه يمكن اعتبار محول التيار محولا ذا دائرة قصر على ملفه الثانوى، وإذا فيض، وبالتالي تيار مغنطة، مهملا.

١- ٤ الدائرة المكافئة لمحول التيار:

شكل (٣-٤) أ يوضح الدائرة المكافئة لمحول تيار، ab يمثل الملف الابتدائي، cd يمثل الملف الثانوى. نسبة التحويل N_1 / N_2 تساوى 1:n، نسبت معاوقة الملف الابتدائي Z_1 إلى الملف الثانوى فأصبحت $n^2 Z_1$ ، معاوقة الملف الثانوى Z_2 ، بينما R_m ، X_m تمثلتا مركبة فقد القلب (Core Loss)، ومركبة الاثارة (Exciting) كذلك Z تمثل معاوقة الحمل الموصل على الملف الثانوى.

يمكن تبسيط الدائرة المكافئة كما فى شكل (٣-٤) ب - فى هذه الحالة اهملت R_m و Z_1 لصغر تأثيرهما. يعرف التيار المار فى X_m بتيار الاثارة ويرمز له I_0 . بينما شكل (٣-٤) ح يوضح رسم المرحلات (Phasors) ويلاحظ أن I_0 يتأخر عن V_{cd} بزاوية 90° . وتتسبب I_0 فى تقليل قيمة I_2 عن القيمة الحقيقية I_2/n ، وتتقدم I_2 عنها. شكل (٤-٤) يوضح طريقة تمثيل محول تيار، عبارة عن ملف ابتدائي عدد لفاته N_1 ويمر به تيار I_1 ، وملف ثانوى عدد لفاته N_2 ويمر به تيار I_2 ، موصل على معاوقة Z يخضع المحول للعلاقة:

$$I_1 N_1 = I_2 N_2$$

$$\therefore \frac{I_1}{I_2} = \frac{N_2}{N_1} \quad \longrightarrow \quad \textcircled{1}$$

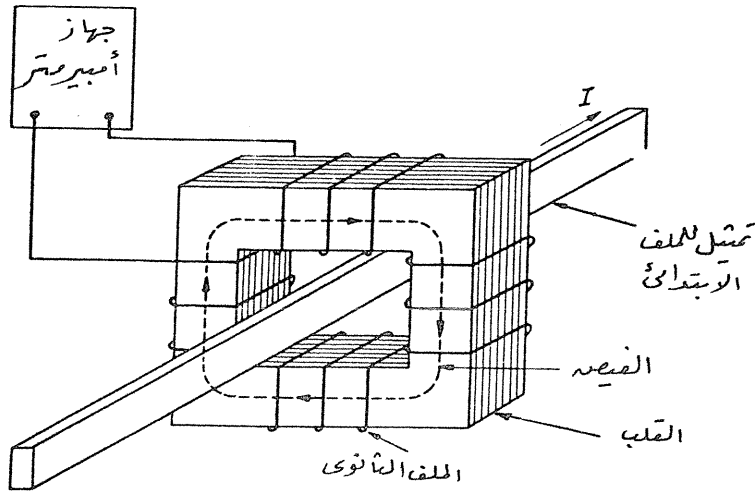

شكل (٤-١)

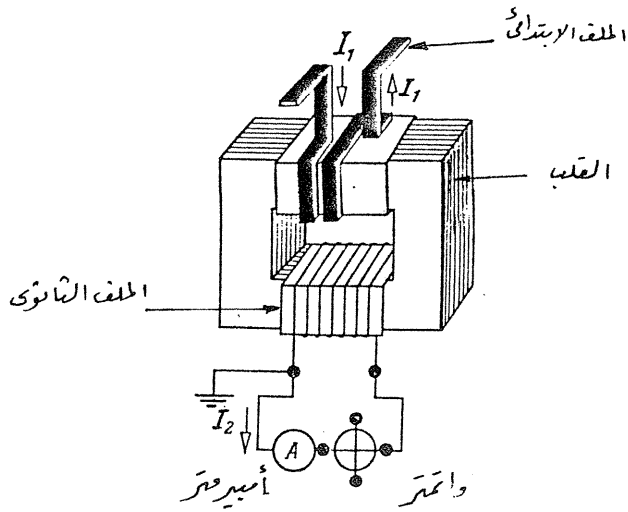

شكل (٤-٢)

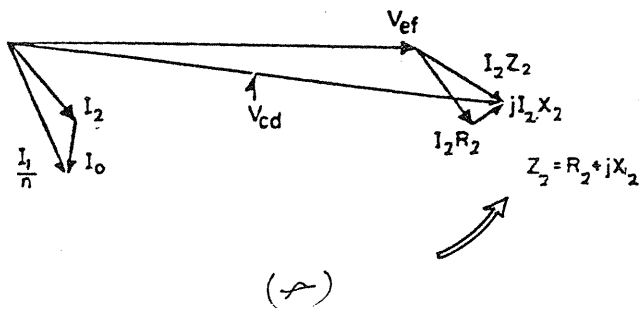
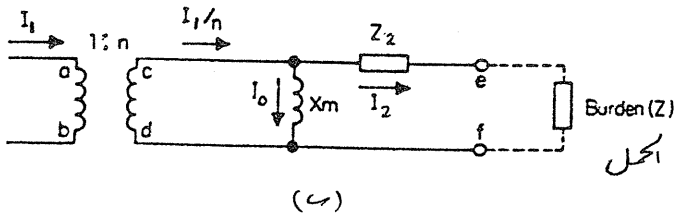
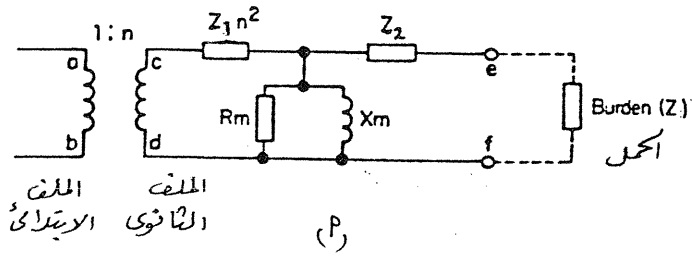

شكل (٤-٣)

تعرف I_1 / I_2 بنسبة التحويل للمحول، وهي تتناسب مع النسبة العكسية لعدد اللفات N_1, N_2 يستهلك القلب تيار مغنطة (Magnetizing Current) للحصول على جهد على الملف الثانوى E_2

$$E_2 = I_2 Z \quad \longrightarrow \quad \textcircled{2}$$

بدلالة بيانات القلب الحديدي يمكن كتابة جهد الملف الثانوى كالآتى:

$$E_2 = \pi \sqrt{2} A B N_2 F \cdot 10^{-8} \quad \text{Volts} \quad \longrightarrow \quad \textcircled{2}$$

حيث

A = مساحة مقطع القلب (بوصة مربعة)

B = كثافة الفيض (خط / بوصة مربعة)

يمكن الحصول عليها من منحنى المغنطة للقلب كما فى شكل (٥-٤)

N_2 = عدد لفات الملف الثانوى

F = التردد (هرتز)

ينشأ عن وجود تيار المغنطة (I_0) أن نسبة التحويل I_1 / I_2 تصبح $(I_1 - I_0) / I_2$. إذا تم قياس تيار المغنطة على الجانب الابتدائى، فإنه يرمز له بالرمز (I_{01}) ويكون خطأ نسبة التحويل، نتيجة وجود I_{01} عبارة عن:

$$\frac{\frac{I_1}{I_2} - \frac{I_1 - I_{01}}{I_2}}{\frac{I_1}{I_2}} \cdot 100 = \frac{I_{01}}{I_1} \cdot 100 \quad \longrightarrow \quad \textcircled{4}$$

وعند قياس تيار المغنطة على الجانب الثانوى فان خطأ نسبة التحويل، الذى ينشأ عن وجود I_{02} يصبح:

$$\frac{I_{02}}{I_2} \cdot 100$$

تعتمد قيمة تيار المغنطة على مساحة القلب، كثافة الفيض، الامبير لفات. بالاضافة الى خطأ نسبة التحويل الناتج عن وجود تيار المغنطة، تحدث ازاحة بين I_2 و I_1 بزاوية δ ، تعرف بزاوية الازاحة (Phase Displacement)، كما فى شكل (٦-٤)، ويعبر عنها بالوحدات Minutes, Centriradians (1 Centriradian = 34.3 minutes)

كذلك يمكن تعريف تيار المغنطة (I_0) بدلالة بيانات القلب كالتالى:

$$I_0 = \frac{HL}{N_2} \quad \longrightarrow \quad \odot$$

حيث

H = شدة المجال المغناطيسى (أو معدل انحدار الجهد المغناطيسى) أمبير/ متر.

L = طول مسار الدائرة المغناطيسية (متر)

N_2 = عدد لفات الملف الثانوى

أقصى خطأ نسبة تحويل، وكذلك أقصى زاوية ازاحة يسمح به، يكون بدلالة

مراتب الدقة (Accuracy classes)، كما سيذكر فيما بعد، معتمدا على الغرض الذى

يستخدم من أجله محول التيار، ويشمل:

أجهزة قياس - أجهزة مراقبة وتحكم - أجهزة حماية. لكل محول تيار، على

حسب نسبة التحويل ونوع القلب المستخدم، منحني مغنطة للعلاقة بين E_2 و I_0 كما فى

شكل (٧-٤)

يكون من الصعب الحصول على كثافة الفيض التى يحدث عندها التشبع، واكتننا

نجد أنه بالنسبة لمحولات التيار المصنوعة من الصلب السليكونى يحدث تشبع للقلب

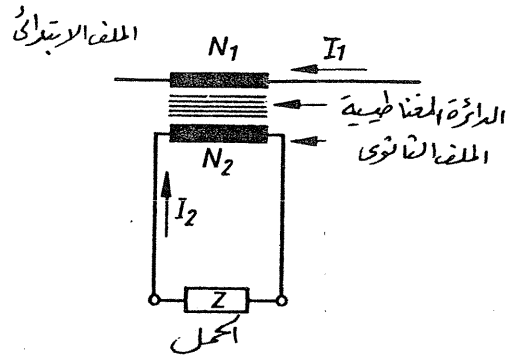

شكل (٤-٤)

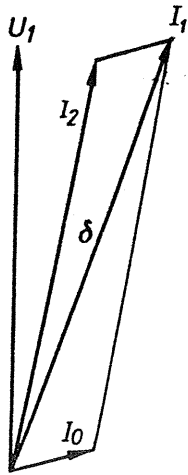

شكل (٤-٦)

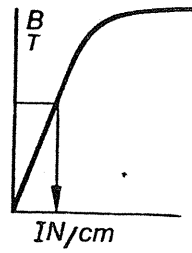

شكل (٤-٥)

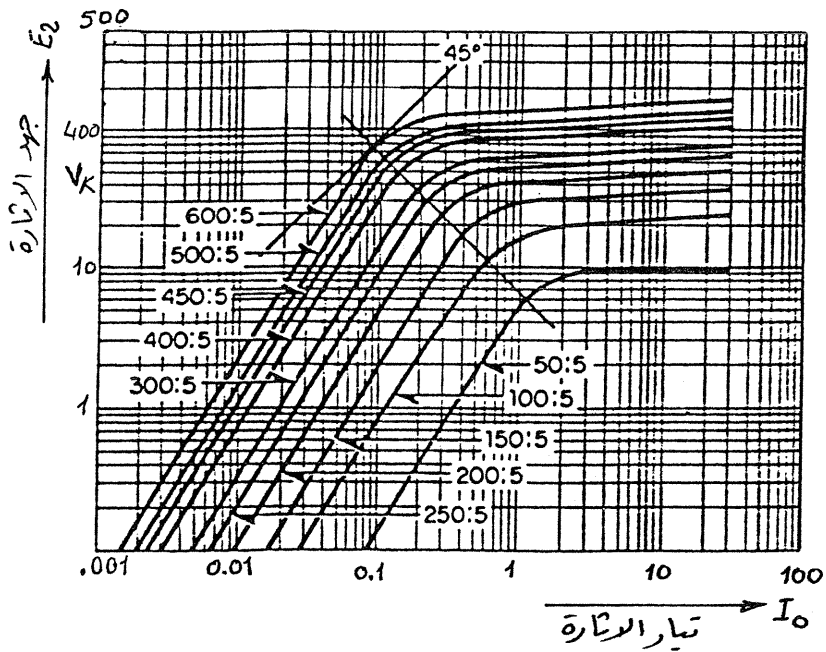

شكل (٤-٧)

عموما بين ٧٧٥٠٠، ١٢٥٠٠٠ خط/ البوصة المربعة (القيمة النموذجية ١٠٠٠٠٠٠ خط/ البوصة المربعة)، ولعرفة ما اذا كان محول التيار قد وصل الى حالة التشبع أولا، فيمكن تتبع هذا المثال.

مثال:

محول تيار - مصنوعة من الحديد السليكوني - ذو نفاذية عالية - نسبة التحويل 2000 /5، مساحة المقطع 3.1 بوصة مربعة ، مقاومة الملفات الثانوية 0.31 أوم أقصى تيار يمكن أن يمر بالمحول 40000A عند 60 Hz، معاوقة الحمل 2 أوم هل يحدث لهذا المحول تشبع تحت هذه الظروف؟

نفرض أنه لم يحدث تشبع للمحول؟ وعلى ذلك نجد أن:

$$I_2 = \frac{40000}{2000/5} = 100 \text{ A}$$

$$\therefore N_2 = 400$$

$$E_2 = 100 (2 + 0.31) = 231 \text{ Volt}$$

$$B_{\max} = \frac{231 \times 10^8}{4.44 \times 60 \times 3.1 \times 400} \longrightarrow \text{من المعادلة (٢)}$$

$$= 70000 \text{ Lines /in}^2$$

حيث أن المحول مصنوع من الحديد السليكوني ذي النفاذية العالية، فإن المحول لم يحدث له تشبع.

٢-٤ التعريفات الهامة المستخدمة في محولات التيار

١- مقنن التيار الابتدائي The Rated Primary Current

هو التيار المار بالملف الابتدائي، بالامبير، ويرمز له بالرمز I_1 أو I_p

٢- مقنن التيار الثانوى The Rated Secondary Current

هو التيار المار بالملف الثانوى نتيجة مرور مقنن التيار الابتدائى I_1 ، ويرمز له بالرمز I_2 أو I_S (عادة يساوى ٥ أمبير أو ١ أمبير).

٣- نسبة التحويل Turns Ratio

هى النسبة بين مقنن التيار الابتدائى ومقنن التيار الثانوى، أى I_1/I_2 أو I_p / I_S (مثلا 1000/5 , 400/5 , 100/5).

٤- حمل المحول Burden

يتمثل فى قيمة مقاومة ملفات الأجهزة التى سيتم توصيلها على الملف الثانوى لمحول التيار، ويعبر عنها بالأوم، أو بالفولت أمبير (VA) الذى تستهلكه.

٥- خطأ نسبة التحويل The Ratio Error

معادلة رقم (٤) تعرف خطأ نسبة التحويل بأنه الفرق بين نسبة التحويل الحقيقية، ونسبة التحويل نتيجة وجود تيار المغنطة، منسوبة إلى نسبة التحويل الحقيقية، أو تعرف بها النسبة بين تيار المغنطة ومقنن التيار الابتدائى.

٦- الاختلاف المرحلى (الزاوية بين وجهين) The Phase Difference

هو عبارة عن الاختلاف المرحلى بين مقنن التيار الابتدائى (I_1)، ومقنن التيار الثانوى (I_2)، ويقاس بالزاوية δ ، كما فى شكل (٦-٤)، ويختار اتجاه التيارين I_1 ، I_2 بحيث تكون الزاوية δ صغيرة جدا، ويقال أن الاختلاف موجب اذا كان اتجاه التيار الثانوى متقدما على اتجاه التيار الابتدائى.

٧- الحمل المقنن The Rated Burden

وهو عبارة عن قدرة محول التيار مع أخذ قيمة خطأ نسبة التحويل وزاوية الاختلاف المرحلى فى الاعتبار.

٨- خطأ نسبة التحويل الفعالة Effective Ratio Error

هي نسبة الخطأ لقيمة متوسط مربعات القيمة اللحظية لكل من I_1 , I_2 منسوبة الى جذر متوسط مربعات (rms value) للتيار الابتدائي I_1
إذا كانت نسبة التحويل ١:١ يعبر عن خطأ نسبة التحويل الفعالة كالآتي:

$$\text{خطأ نسبة التحويل الفعالة} = \frac{100}{I_1} \sqrt{\frac{1}{T} \int_0^T (I_2 - I_1)^2 dt}$$

حيث T زمن دورة واحدة

في هذه المعادلة يبيّن الاختلاف المرحلي بين I_1 و I_2 وشكل الموجه في الاعتبار.

٩- معامل زيادة الحمل المقنن The Rated Over load Factor

(معامل الامان أو معامل التشبع) Or Saturation Index or Safety Factor

هو قيمة مضاعفات مقنن التيار الابتدائي التي عندها يكون خطأ نسبة التحويل الفعالة لا يزيد عن ١٠٪، عند مقنن القدرة، ويرمز له بالرمز (n) ويعبر عنه كالآتي:
 $n > ..$ أو $n < ...$

فمثلا بالنسبة للملف الثانوي المستخدم لنواثر القياس تكون $n < 5$ ، ومعنى ذلك أنه عند قيمة أقل من ٥ مرات من قيمة مقنن التيار الابتدائي يجب ألا تزيد نسبة التحويل الفعالة عن ١٠٪.

١٠- درجة الدقة Accurey Class

تستخدم جداول قياسية لاعطاء معنى لدرجة الدقة بدلالة كل من خطأ نسبة التحويل والاختلاف المرحلي، عند مرور نسبة من مقنن التيار الابتدائي بمحول التيار، جدول (٤-١) يوضح معنى درجة الدقة

جدول (٤-١)

الدرجة Class	خطأ نسبة التحويل % عند					الاختلاف المرحلي بالدقيقة (minutes)				
	0.1 I ₁	0.2 I ₁	0.5 I ₁	I ₁	1.2 I ₁	0.1 I ₁	0.2I ₁	0.5I ₁	I ₁	1.2I ₁
0.1	± 0.25	± 0.2	± 0.16	± 0.1	± 0.1	± 10	± 8	± 7	± 5	± 5
0.2	± 0.5	± 0.35	± 0.29	± 0.2	± 0.2	±20	±15	±13	±10	±10
0.3	± 1.0	—	—	± 0.5	± 0.5	± 60	—	—	± 60	± 60
0.5	± 1.0	± 0.75	± 0.66	± 0.5	± 0.5	± 60	± 45	± 36	± 30	± 30
1	± 2.0	± 1.5	—	±1.0	±1.0	±120	±90	—	± 60	± 60
3	—	—	± 3.0	± 3.0	± 3.0	—	—	—	—	—
10 P	—	—	—	± 3.0	—	—	—	—	—	—

جدول (٤-٢) يوضح حدود خطأ نسبة التحويل، والاختلاف المرحلي عند نسبة من مقنن التيار الابتدائي، لدرجات الدقة المختلفة، طبقاً للمواصفات القياسية العالمية IEC 185، والاستخدامات عند كل درجة دقة.

جدول (٤-٣) يوضح درجات الدقة المختلفة للمواصفات القياسية الخاصة بكل من:

— استراليا رقم المواصفة AS 1675

— كندا رقم المواصفة CSAC 13

— امريكا رقم المواصفة ANSI C57. 13

ومقارنتها بالمواصفات القياسية العالمية IEC 185. والاستخدامات عند كل درجة دقة.

جدول (٤-٢)

الدرجة Class	نسبة المخرج For burden's	حدود الخطأ			التطبيقات
		% من الحمل	خطا نسبة التحويل	الاختلاف المرحلي (بقيمة)	
0.1	25-100% of rated burden	5	0.4	15	القياسات الدقيقة بالمعامل
		20	0.20	8	
		100	0.1	5	
		120	0.1	5	
0.2	25-100% of rated burden	5	0.75	30	أجهزة قياس دقيقة
		20	0.35	15	
		100	0.2	10	
		120	0.2	10	
0.5	25-100% of rated burden	5	1.5	90	أجهزة قياس (تجارية)
		12	0.75	45	
		100	0.5	30	
		120	0.5	30	
1.0	25-100% of rated burden	5	3.0	180	أجهزة قياس (صناعي)
		20	1.5	90	
		100	1.0	60	
		120	1.0	60	
3.0	50-100%	50	3.0	—	أجهزة قياسات
		120	3.0	—	
5.0	50-100%	50	5.0	—	أجهزة قياسات
		120	5.0	—	
5p	100%	100 $ALF \times I_n$	1.0 5%)	60	أجهزة وقاية
10p	100%	100 $ALF \times I_n$	3.0 10%)	—	أجهزة وقاية

جدول (٤-٣)

Europe 1) IEC 185	USA ANSI C57.13	Canada CSAC13	Australia As 1675	
0.2	0.3	0.3	0.5	أجهزة قياس دقيقة
0.5	0.6	0.6	1.0	أجهزة قياس (تجارية)
1.0	1.2	1.2	2.0	أجهزة قياس (صناعي)
—	—	—	2.0	أجهزة قياسات
3.0	—	—	5.0	أجهزة قياسات
5.0	—	—	—	أجهزة قياسات
5PX	—	—	—	أجهزة وقاية
10PX	—	—	10p	أجهزة وقاية
5p20	—	2.5L	10p	أجهزة وقاية
10P20	C(10%)	10L	10p	أجهزة وقاية

١١- التيار المحتمل لزمن قصير Short Time Withstand Current

أو الحد الحرارى للتيار Or The Thermal Current Limit

هو أقصى تيار يمر بالملف الابتدائى، لمحول التيار، لمدة ثانية واحدة، بدون الوصول الى درجة الحرارة التى تؤثر على المادة العازلة المستخدمة (مثلا لمحولات التيار المغمورة فى الزيت لا يجب أن تصل درجة الحرارة الى ٢٥٠م) ويرمز له بالرمز (I_{th})

إذا لم تذكر قيمة I_{th} فى لوحة بيان محول التيار، أو فى كتالوج الصانع فانه يمكن حسابها من العلاقة.

$$I_{th} = \frac{P_k}{\sqrt{3} U_n}$$

حيث

P_k = مستوى القصر (M.V.A) عند الوضع المركب عليه محول التيار (إذا لم تكن

P_k معروفة فيمكن اعتبارها قيمة سعة القطع Breaking Capacity

لقاطع التيار المستخدم)

U_n = جهد التشغيل (خط - خط) (K v)

من البديهي أن يتحمل محول التيار قيمة تيار القصر المحتمل مروره فى المعدة، خط - محول - مولد، المركب عليها محول التيار، لأنه ان لم يتحمل محول التيار وأنهار، فان المعدة الكهربائية ستصبح غير محمية بأجهزة الوقاية، المتصلة على الملقات الثانوية لهذا المحول، أو بمعنى آخر فان أجهزة الوقاية تصبح كما لو كانت لا ترى ولا تسمع.

يمكن حساب الحد الحرارى للتيار لزمن أكبر من ثانية واحدة من العلاقة

$$I_t^2 \cdot t \cdot R = I_x^2 \cdot X \cdot R$$

Joule

$$\therefore I_x = \frac{I_t}{\sqrt{x}} \quad \text{حيث}$$

$I_x =$ الحد الحرارى للتيار الذى يتحمله المحول لمدة (X) ثانية.

١٢- تيار القصر الديناميكي The Dynamic Current

هو أعلى قيمة مسموحة ويتحملها محول التيار عند حدوث قصر على الملفات الثانوية، دون أن يحدث للمحول تلف كهربى أو ميكانيكى ويرمز له بالرمز I_{dyn} تنص المواصفات القياسية على ألا يقل تيار القصر الديناميكي عن ٢,٥ مرة من الحد الحرارى للتيار ويفضل اختيار محولات التيار التى تتحمل قيم أعلى من ذلك.

٣-٤ طريقة تمثيل محول التيار (Symbole)

كما ذكر سابقا، يتكون محول التيار من ملف ابتدائى، وملف ثانوى، وقلب حديدي وشكل (٣-٤) يوضح طريقة تمثيل محول التيار. شكل (٨-٤) أ يوضح الطرق المختلفة لتمثيل محول تيار، يحتوى على ملف ثانوى واحد، وتكتب نسبة التحويل كالاتى: 100 / 5 أو 800 / 5 مثلا.

يمكن أن يحتوى محول التيار على أكثر من ملف ثانوى، كما فى شكل (٨-٤) ب حيث يحتوى المحول على عدد ٢ ملف ثانوى وتكتب بياناته كالاتى:

$$\text{نسبة التحويل} = 100 / 5 \quad \text{A}$$

$$\text{القدرة} = 15 \quad 30 \quad \text{VA}$$

$$\text{درجة الدقة} = 0.5 \quad 5p \quad 20$$

معنى ذلك أن أحد الملفين الثانويين قدرة المخرج له 15 VA ودرجة الدقة 0.5 ويستخدم لأجهزة القياس، بينما الملف الآخر قدرة المخرج له 30 VA ودرجة الدقة 5 p 20 ويستخدم لأجهزة الوقاية.

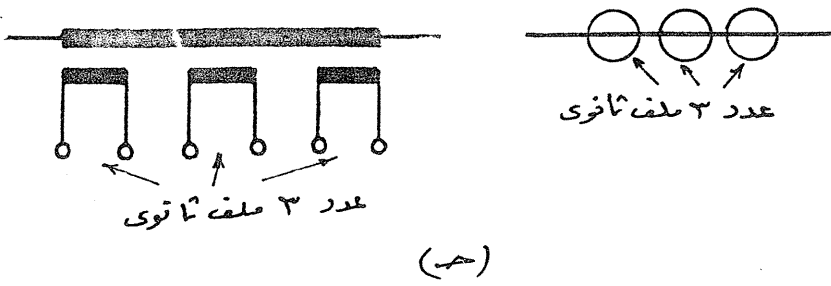
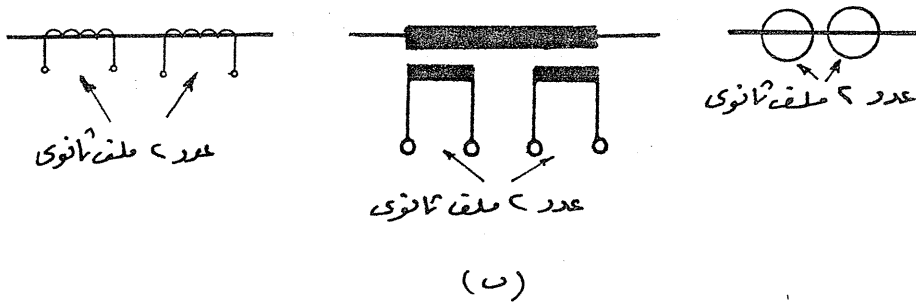
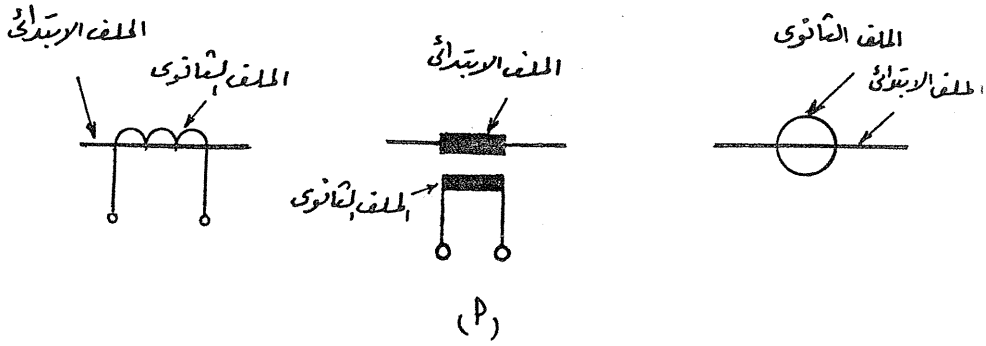

شكل (٨-٤)

يمكن أن يحتوى محول التيار على عدد ٣ ملفات ثانوية كما فى شكل (٤-٨) حـ وتكتب بياناته كالاتى:

$$\begin{aligned} A &= 750 / 5 / 5 / 5 \\ \text{VA} &= 15 \quad 30 \quad 30 \\ \text{درجة الدقة} &= 0.5 \quad 5p \quad 20 \quad 5p \quad 20 \end{aligned}$$

شكل (٤-٩) يوضح طريقة تمثيل مخرج أطراف الملفات الثانوية، لمحول التيار، وترتيبها على الروتة (أماكن ربط أطراف الملفات الثانوية مع الأسلاك الخاصة بأجهزة الوقاية والقياس)، والرموز المستخدمة.

شكل (٤-٩) أ يوضح محول التيار يحتوى على ملف ثانوى واحد ويرمز لطرفيه بالرمزين K_1, L_1 ، بينما شكل (٤-٩) ب يوضح محول تيار يحتوى على عدد ٢ ملف ثانوى، يرمز لأطراف الملف الثانوى الأول K_1, L_1 وهو عادة الخاص بأجهزة القياس، ويرمز للآخر K_2, L_2 وهو عادة الخاص بأجهزة الوقاية.

شكل (٤-٩) حـ يوضح محول تيار يحتوى على عدد ٣ ملفات ثانوية يرمز للأطراف $L_3, K_3 - L_2, K_2 - L_1, K_1$

شكل (٤-٩) د يوضح محول تيار يحتوى على عدد ٤ ملفات ثانوية يرمز للأطراف $L_4, K_4-L_3, K_3-L_2, K_2-L_1, K_1$

شكل (٤-٩) هـ يوضح مكان الروتة على محول تيار نسبة تحويله $400 / 5 / 5$

شكل (٤-١٠) يوضح مقطع فى محول تيار يحتوى على ملفين ثانويين.

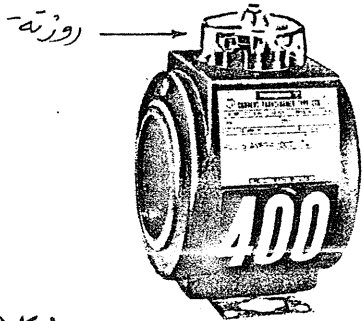
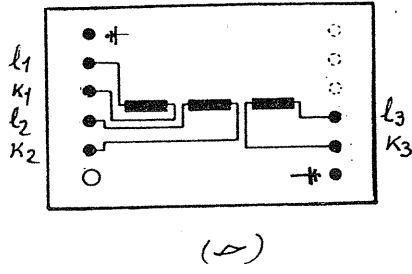
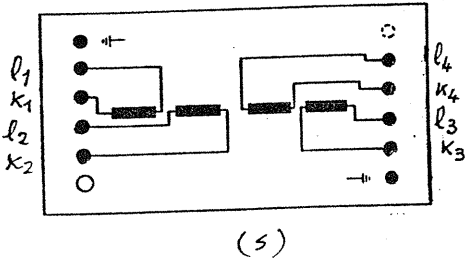
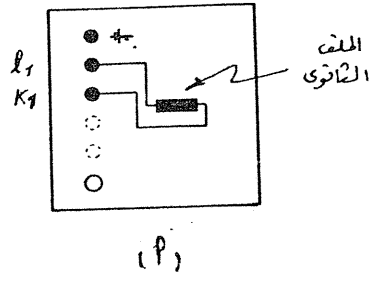
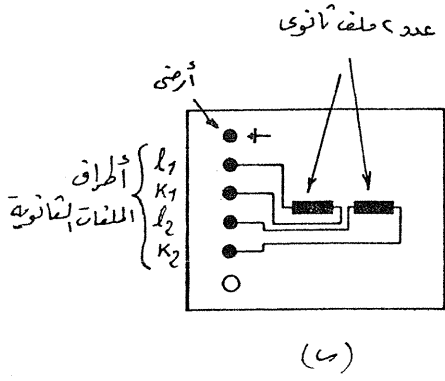

(هـ)

شكل (٩-٤)

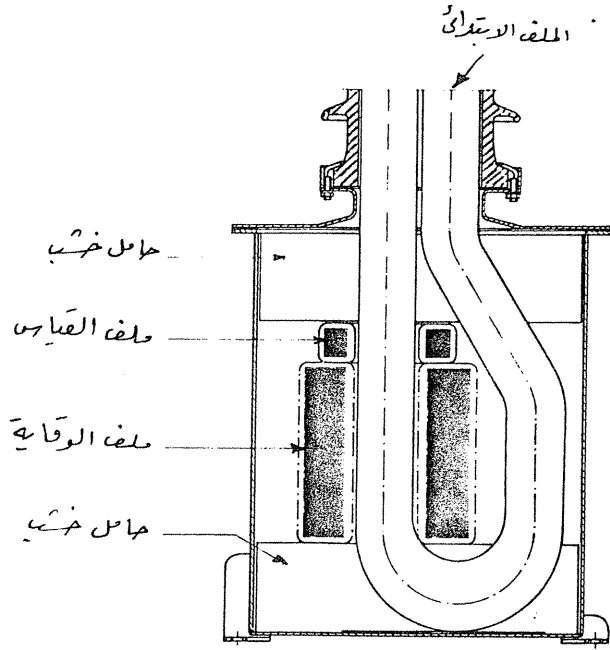

شكل (٤-١٠)

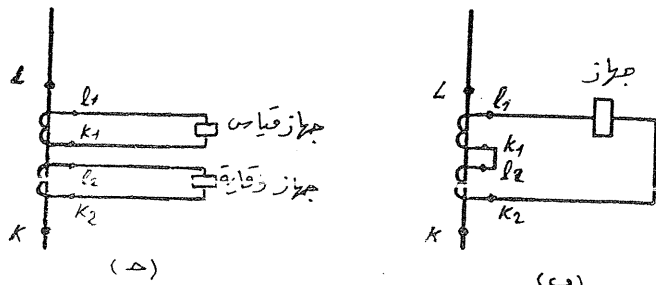
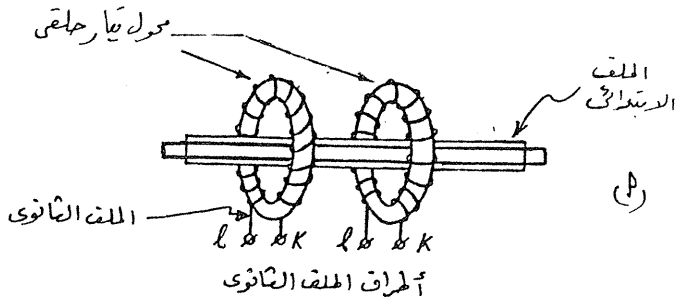

شكل (٤-١١)

٤-٤ أنواع محولات التيارات (Types of Current Transformers)

يوجد ثلاثة أنواع من محولات التيار

١- محول تيار من نوع الشباك (حلقى): Window - Type C.T
Or Ring - Type C.T Or Through - Type C.T

يتكون محول التيار من نوع الشباك من قلب على شكل حلقة اسطوانية مصنوعة من شرائح الحديد، يتم لف الملف الثانوى على القلب - بينما يعتبر الكابل أو الخط، المار خلال الفتحة الحلقية لمحول التيار، هو الملف الابتدائى. شكل (١١-٤) يوضح محول تيار من النوع الحلقى يمران خلال كابل (L,K) بينما فى شكل (١١-٤) ب تم توصيل الملفين الثانويين لمحول التيار على التوالى وتوصيلهما على جهاز حماية أو قياس فى شكل (١١-٤) ج تم توصيل كل ملف ثانوى على جهاز مستقل (حماية أو قياس). شكل (١٢-٤) يوضح بعض محولات التيار من نوع الشباك انتاج شركة وستنجهانس ذات نسب تحويل مختلفة 400 /5, 1500 /5, 2000 /5

كذلك تستخدم محولات التيار من نوع الشباك للتركيب على عازل اختراق لقاطع التيار. شكل (١٣-٤) يوضح عازل أختراق لقاطع تيار من النوع الزيتى - تم تركيب محول تيار من نوع الشباك عليه.

٢- محول التيار من النوع ذى القضيب Bar - Type C . T

يحتوى هذا النوع على قضيب مصمت (Solid Bar) هو الملف الابتدائى لمحول التيار، ويتم توصيلة على التوالى مع الخط أو الكابل المراد تركيب محول التيار عليه، يتحمل هذا النوع الاجهادات الناتجة عن التيارات المرتفعة. يجب الاعتناء عند عمل تربيطات نهايات الملف الابتدائى (القضيب) مع الخط أو الكابل، حتى لا يحدث اجهادات عند نقط الرباطات يمكن أن تتسبب فى انهيار محول التيار.

شكل (١٤-٤) يوضح بعض أنواع من محولات التيار انتاج شركة سيمنز / المانيا ذات نسب مختلفة 5 /2000, 5 /600, 5 /100, 5 /75, 5 /50 للتركيب على

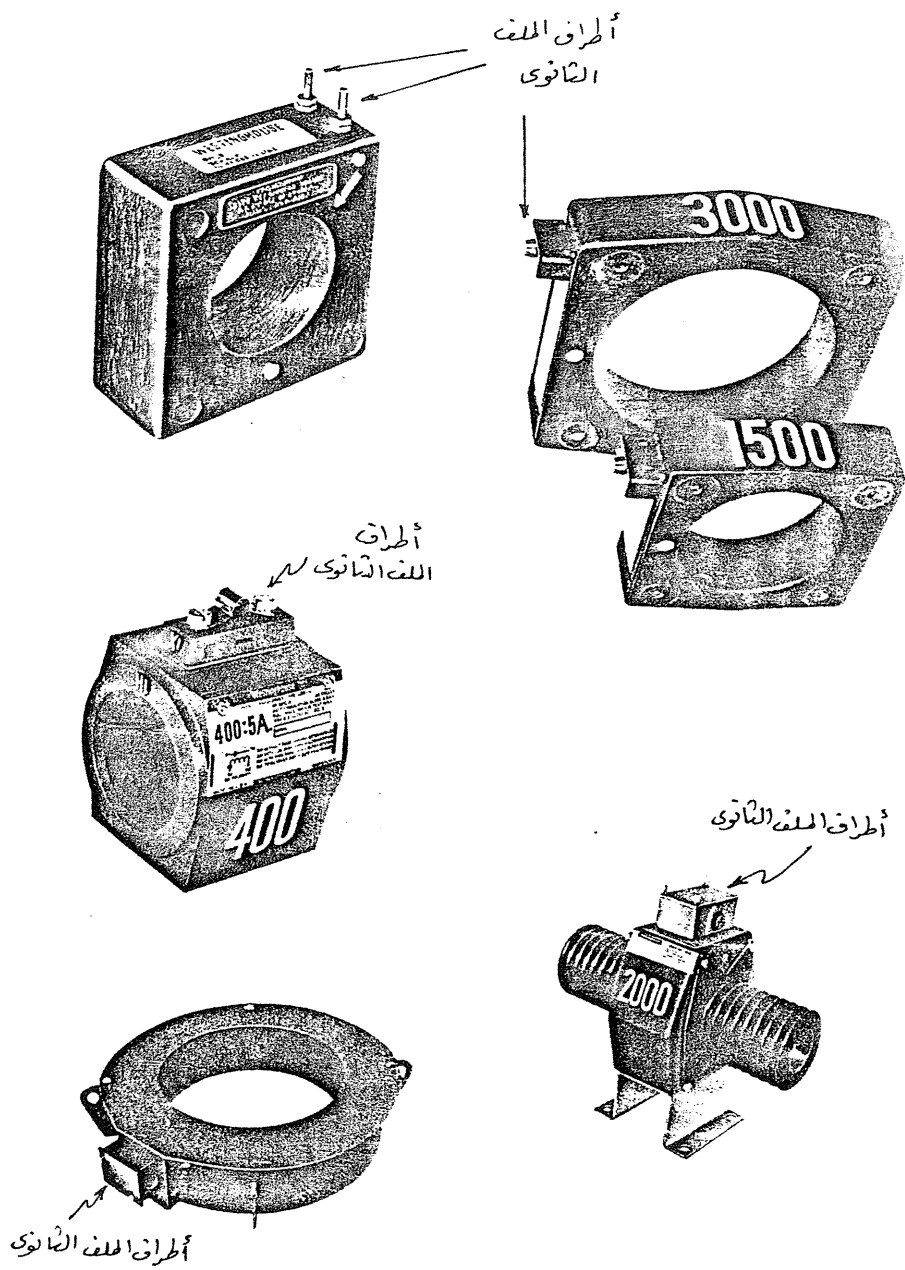

شكل (١٢-٤)

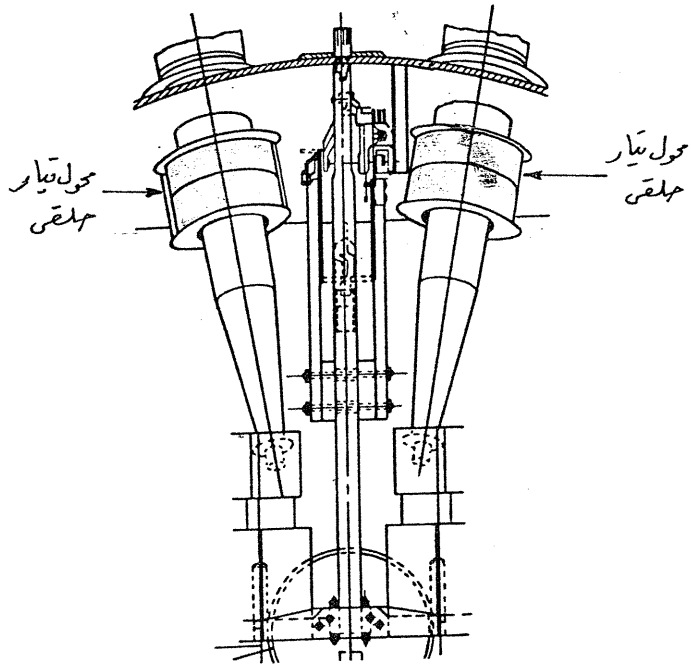

شكل (١٣-٤)

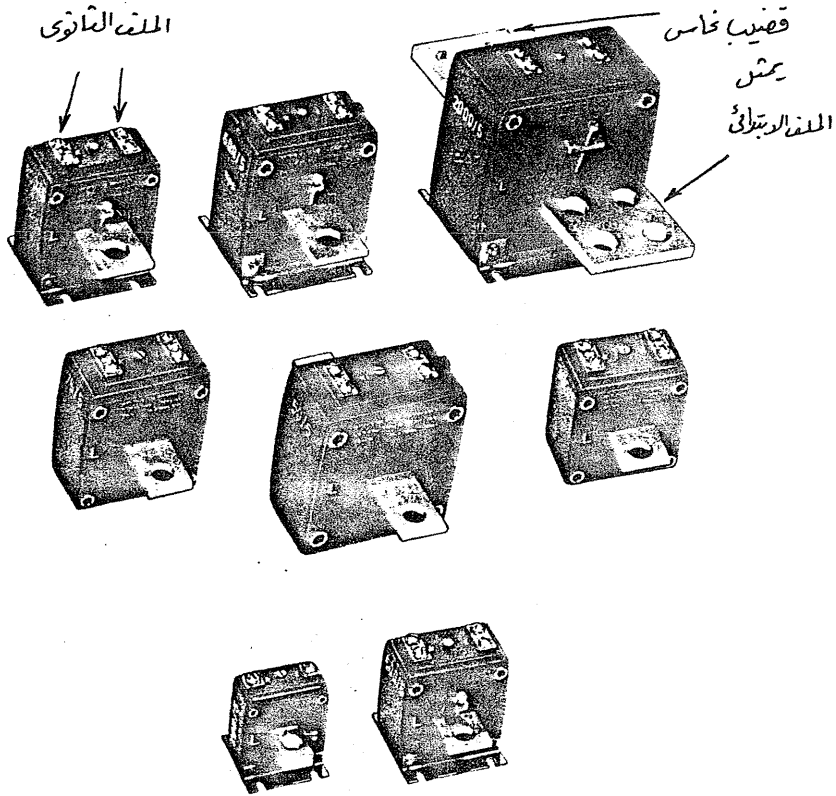

شكل (٤-١٤)

الجهد المنخفض ٥٠٠ فولت- الجسم الخارجى لمحول التيار من البلاستيك المصنوب أو من مادة الراتنج وتعرف بالمادة العازلة الجافة (Dry - Type Insulation) شكل (١٥-٤) يوضح بعض أنواع محولات التيار انتاج شركة سمينز / المانيا ذات نسب مختلفة 1500 / 5, 600 / 5, 2500 / 5, 1200 / 5 للتركيب على الجهود من ٦ ك.ف الى ٤٥ ك.ف. الجسم الخارجى لمحول التيار من مادة الراتنج العازلة. شكل (١٦-٤) يوضح بعض انواع محولات التيار انتاج شركة وستجهاوس / أمريكا. ذات نسب مختلفة 400 / 5, 100 / 5, 4000 / 5 شكل (١٧-٤) يوضح محولات تيار أنتاج روسيا.

٣- محول التيار من النوع الملفوف Wound - Type C.T

يتكون من قلب من شرائح الحديد، و ملف ابتدائى، و ملف ثانوى، منفصلين، وغالبا يكون الملف الابتدائى عبارة عن لفة أو أكثر من موصل ذى مقطع كبير، ويتصل على التوالى مع الدائرة المراد تركيب محول التيار عليها. كما فى شكل (١٨-٤). هذا النوع، أحيانا، يحتوى على نسبة تحويل ثنائية (Dual Ratio)، أى يحتوى المحول على ملفين ابتدائيين يتم توصيلهما على التوالى، أو على التوازي، على حسب نسبة التحويل. شكل (١٩-٤) يوضح محول تيار يحتوى على ملفين ابتدائيين و ملف ثانوى ونسبة التحويل (100 - 200 / 5) أى يمكن الحصول على نسبة تحويل 100 / 5 إذا تم توصيل الملفين الابتدائيين على التوالى كما فى شكل (١٩-٤) أ، أو الحصول على نسبة تحويل 200 / 5 إذا تم توصيل الملفين الابتدائيين على التوازي كما فى شكل (١٩-٤) ب.

فيما يلى أمثلة لبعض محولات التيار:

أ- شكل (٢٠-٤) يوضح محول تيار من النوع القاعدى للتركيب خارج مبنى (Outdoor Pedestal - Type C.T) يمكن الحصول منه على نسب تحويل تيار مختلفة، فحين يكتب على لوحة البيان (Primary Selection 1:2 (2 x 100 / 5) يعنى ذلك أنه يمكن الحصول منه على نسبة تحويل 100 / 5 أو 200 / 5، أو يكتب على لوحة البيان (Primary Selection 1:2:4 (4 x 100 400 / 5) يعنى ذلك أنه يمكن الحصول

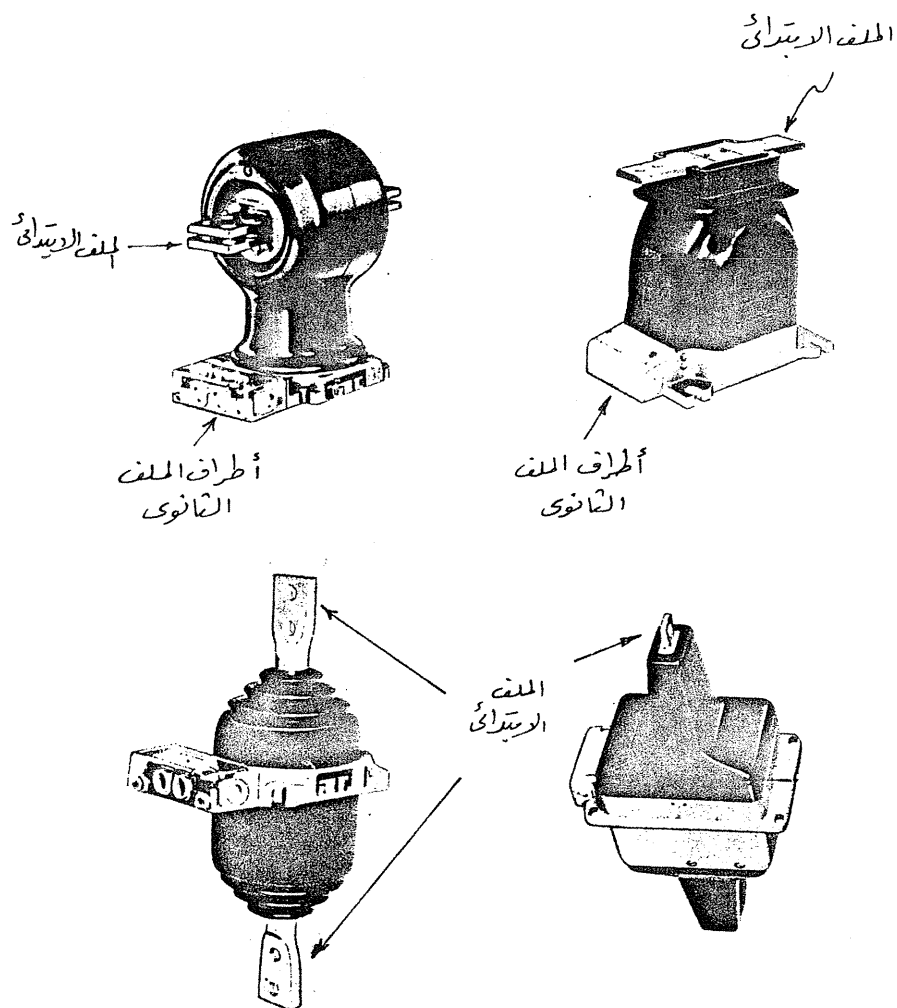

شكل (١٥-٤)

٧.

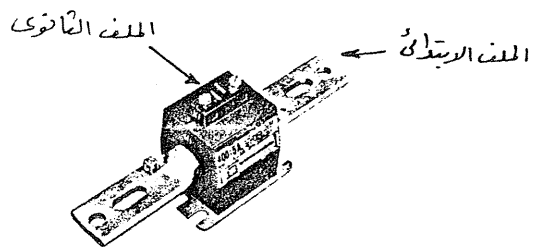
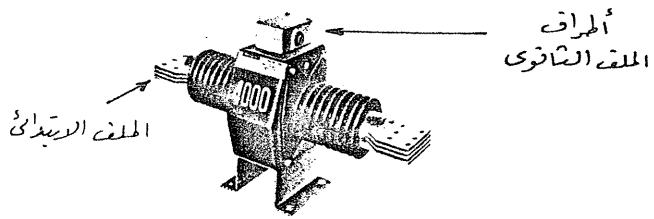
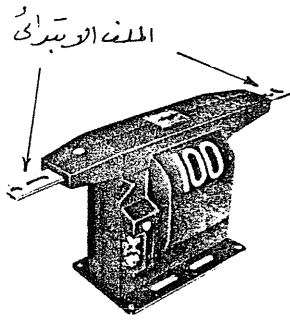

شكل (١٦-٤)

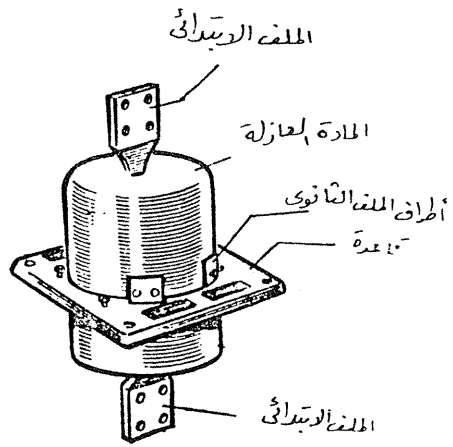
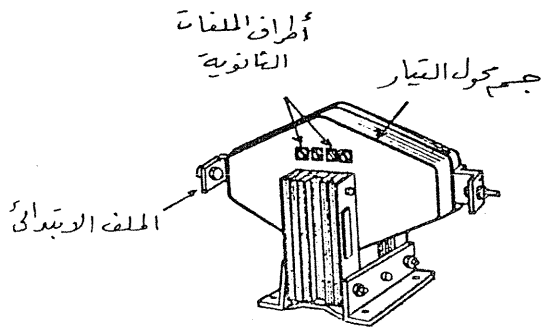

شكل (١٧-٤)

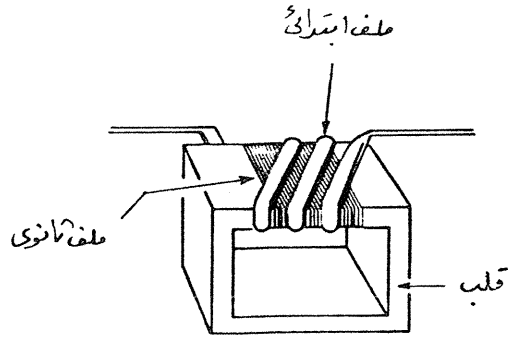
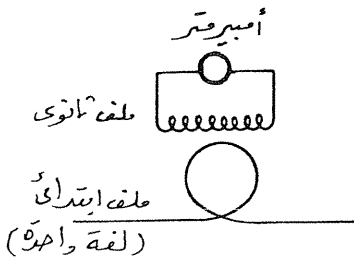

شكل (٤-١٨)

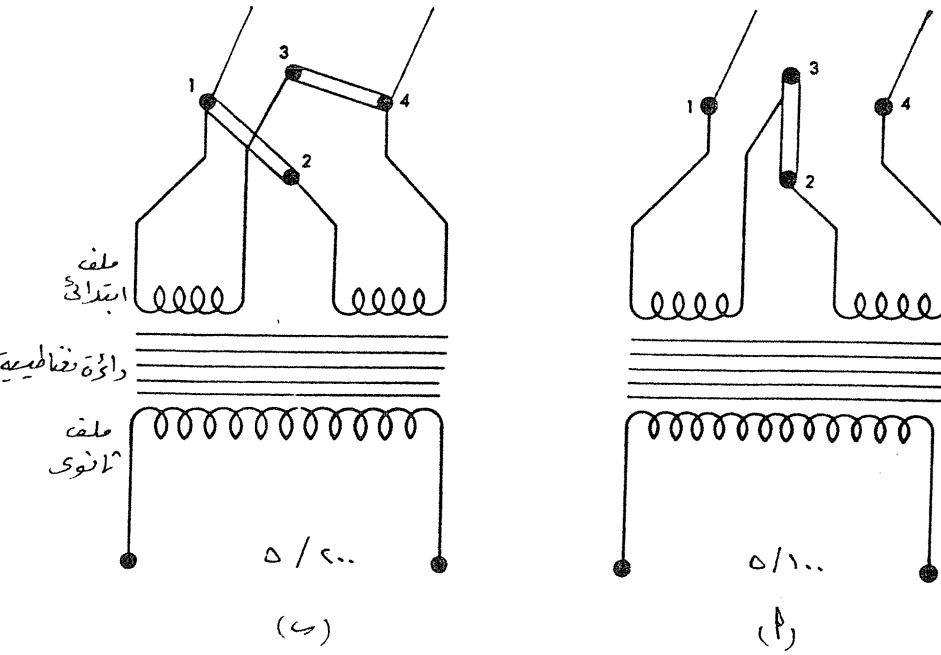

شكل (٤-١٩)

منه على نسب التحويل 100/5 أو 200/5 أو 400/5 يمكن تغيير نسبة التحويل عن طريق قناطر (Bridges) موجودة في الجزء العلوى، بعد رفع الغطاء.

يركب هذا النوع خارج المبنى ويستعمل مع الجهود من ٦٠ - ٧٢,٥ ك.ف. ولذلك فان المادة العازلة المستخدمة عبارة عن:

- راتنجات مصبوبة (Cast Resin) يغمس فيها الملفات والقلب.

- بورسلين (Porcelain) يستخدم كعازل خارجى يغطى الراتنجات المصبوبة.

- مادة بلاستيكية رغوية (Plastic Foam) تملأ الفراغ بين الراتنجات والبورسلين.

ب- شكل (٢١-٤) يوضح محول تيار من النوع على شكل وعاء يتم تركيبه خارج المبنى (Outdoor Pot - Type C.T) يمكن الحصول منه على نسب تحويل تيار مختلفة (4 x 200 /5) ويستعمل مع الجهود من ٨٨ - ١٤٥ ك.ف. المحول عبارة عن وعاء يحتوى على الملفات والقلب ومملوء بزيت عزل تحت ضغط (Insulating Oil Under Vacuum) ومحكم الغلق (Hermetical Sealed) العزل الخارجى عبارة

عن بورسلين - يحتوى المحول على مابين لمستوى الزيت.

ج- شكل (٢٢-٤) يوضح محول تيار من النوع ذى الرأس - يتم تركيبه خارج المبنى (Outdoor Head - Type C.T) يمكن الحصول منه على نسب تحويل تيار مختلفة (2 x 1200 /5) ويستخدم للجهود من ١٥٠ - ١٧٠ ك.ف. المادة العازلة عبارة عن زيت.

د- شكل (٢٣-٤) يوضح محول تيار من النوع الذى يكون على شكل وعاء - يتم تركيبه خارج المبنى (Outdoor Pot - Type C.T) - نسب التحويل (4 x 200 /5). ويستعمل مع الجهود من ٢٢٠ ك.ف. - ٢٤٥ ك.ف.، ولذلك يلاحظ أن العزل أصبح أقوى من الحالات السابقة، المادة العازلة عبارة عن زيت.

هـ- شكل (٢٤-٤) يوضح محول تيار من النوع ذى الرأس - يتم تركيبه خارج المبنى (Outdoor Head - Type C.T) - نسبة التحويل (2 x 1200/5) ويستعمل مع الجهود من ٢٢٠ ك.ف. وحتى ٢٤٥ ك.ف.، ويلاحظ فيه زيادة العزل.

و- شكل (٢٥-٤) يوضح محول تيار من النوع ذى الرأس - يتم تركيبه خارج المبنى نسبة التحويل (600 : 1200 : 2400 /5) - ويستعمل مع الجهود من ٢٢٠ ك.ف. وحتى ٢٤٥ ك.ف.

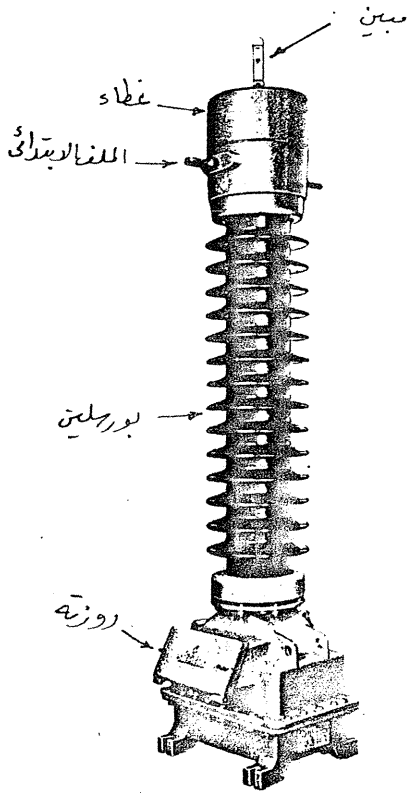

شكل (٤-٢١)

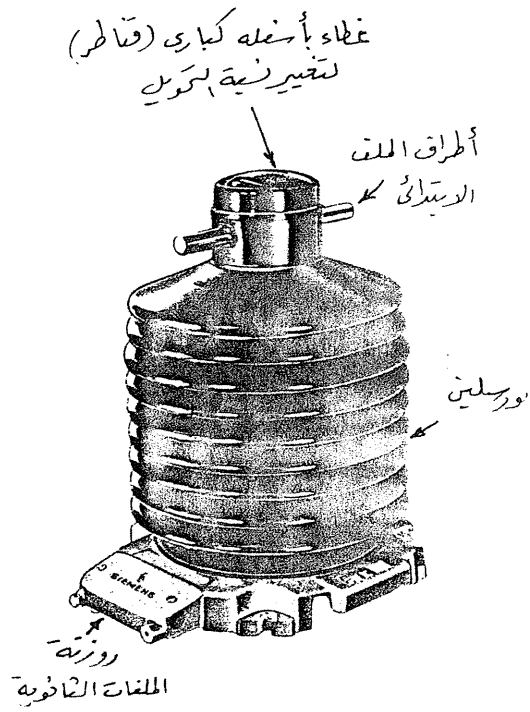

شكل (٤-٢٠)

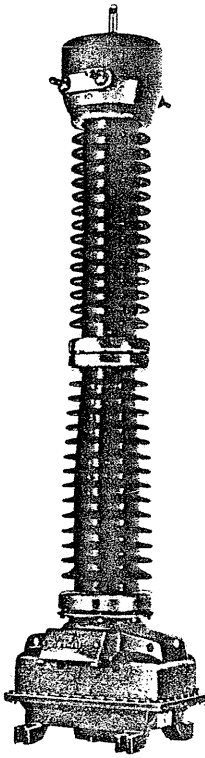

شكل (٤-٢٣)

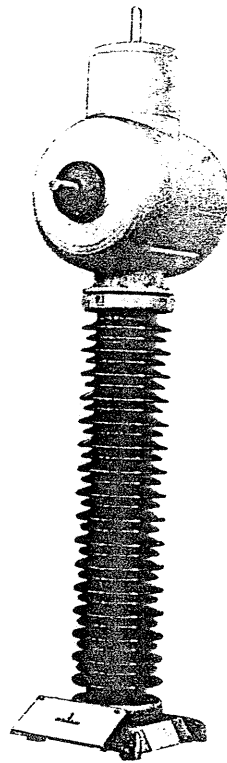

شكل (٤-٢٢)

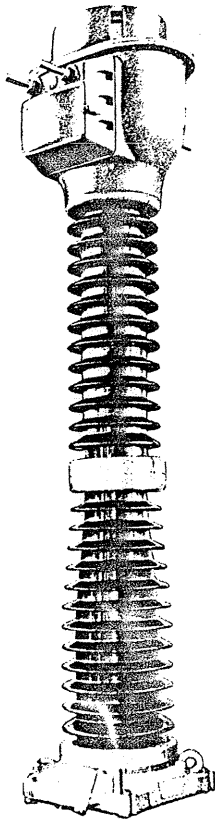

شكل (٤-٢٥)

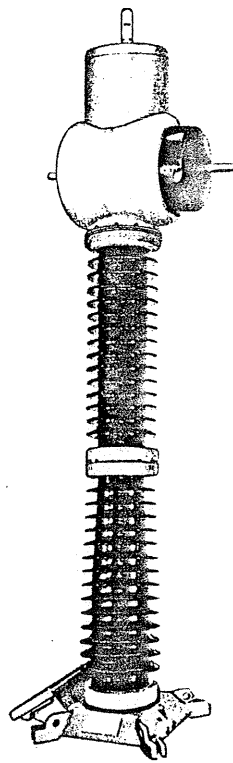

شكل (٤-٢٤)

س- شكل (٢٦ - ٤) يوضح محول تيار للتركيب داخل المبنى (Indoor C.T) نسبة التحويل (5/300 x 4) - ويستعمل مع الجهود من ١١٠ - ١٢٣ ك.ف والمادة العازلة عبارة عن راتنجات مصبوبة (Cast Resin).

شكل (٢٧ - ٤) يوضح مقطع في محول تيار من النوع على شكل وعاء، مملوء بمادة عازلة عبارة عن زيت، يشبه الملف الثانوى محول التيار من نوع الحلقى.

٤-٥ تغيير نسبة التحويل Changing The Ratio

يتم الحصول على نسب تحويل مختلفة من محول التيار، عن طريق تغيير عدد لفات الملف الابتدائي - أو عدد لفات الملف الثانوى - أو الاثنين معا.

تغيير عدد لفات الملف الابتدائي:

يمكن تغيير عدد لفات الملف الابتدائي لمحولات التيار من النوع الملفوف (Wound. Type C.T) فقط، وذلك لاحتواء الملف الابتدائي على أكثر من لفة. وغالبا يكون الملف الابتدائي مقسما الى أجزاء متماثلة، يمكن أن تتصل هذه الأجزاء على التوالي أو على التوازي، و تغيير نسبة التحويل تبعا للنسبة ١ : ٢ أو ٢ : ٤ معتمدا على عدد الأجزاء.

تغيير عدد لفات الملف الثانوى:

يتم عمل نقط تقسيم على ملفات الملف الثانوى، وعلى ذلك يمكن الحصول على نسب تحويل مختلفة.

تغيير كلا من عدد لفات الملف الابتدائي والثانوى:

بجمع الحالتين السابقتين يمكن الحصول على نسب تحويل مختلفة كثيرة

٤-٦ الملامح الرئيسية لمحول التيار المستخدم لدوائر القياس:

١- حدود التيار من ٥٪ إلى ١٢٠٪ من قيمة التيار المقنن

٢- ذو درجة دقة عالية.

٣- قدرة مخرج المحول صغيرة (V A)

٤- جهد التشبع صغير (Low Saturation Voltage)

الملامح الرئيسية لمحول التيار المستخدم لدوائر الوقاية:

- ١- حدود التيار عند قيم أكبر من التيار المقنن.
- ٢- نو درجة دقة منخفضة (مسموح بخطأ نسبة تحويل أكبر من النسبة المسموح بها في دوائر القياس).
- ٣- قدرة مخرج المحول أعلى من تلك التي تستخدم في دوائر القياس.
- ٤- جهد التشبع عالي (High Saturation Voltage).
- ٧-٤ أختيار محولات التيار

يجب مراعاة الآتي عند اختيار محولات التيار:

١- درجة الدقة Accuracy Class

يجب اختيار درجة الدقة بحيث تناسب الأجهزة التي سيتم توصيلها عليها. على سبيل المثال، بالنسبة لمحول ذي درجة دقة 0.5 يكون القلب مصنوعاً من سبيكة من الحديد والنيكل، بينما لمحول ذي درجة دقة 3 يكون القلب أقل كفاءة، ولذلك يختلف السعر في الحالتين.

توصيات استخدام درجة الدقة تكون تبعا لجدول رقم (٣-٤)

جدول (٣-٤)

الاستخدام	درجة الدقة
مع أجهزة القياس الدقيقة التي تقوم بعمليات حسابية	0.5
للقياسات الصناعية - أجهزة القياس	1 or 3
أجهزة الوقاية	10 P

٢- حمل المحول Burden

للحفاظ على محول التيار يجب أن يتم توصيل أجهزة القياس والوقاية على الملف الثانوى، بحيث لا يتعدى مجموع مقاومات الأجهزة، المتصلة على التوالى، قيمة ما يتحملة المحول، وبالتالي لا يحدث أى ارتفاع فى قيمة معامل زيادة الحمل.

٣- معامل زيادة الحمل المقنن Rated Over load Factor

يجب حماية الأجهزة ضد الزيادة فى ارتفاع التيار. وعلى ذلك يختار معامل زيادة الحمل بحيث لا تزيد n عن عشرة - فى حالة أجهزة القياس تكون n أصغر من خمسة، وفى حالة أجهزة الوقاية تكون n أكبر من خمسة. وذلك فيما عدا بعض الاستثناءات مثل:

- الحماية ضد زيادة الحمل للمحركات غير المتزامنة ذات الجهود العالية، نتيجة تيار البدء. ويجب أن يهمل خطأ نسبة التحويل حتى ثمانية أمثال التيار المقنن تقريبا.
- فى حالتى الوقاية التفاضلية، والوقاية عن بعد، يمكن أن تكون n أكبر من عشرة.

٨- ٤ الفيض المتبقى Residual Flux

بالنسبة لمعدة كهربائية تحتوى على قلب حديدى وملف، فانه عند وصول تيار الاثارة، المار بالملف، الى قيمة تساوى الصفر، يحتفظ القلب بمستوى فيض يعرف بالفيض المتبقى. عند مرور تيار بالملف الثانوى لمحول التيار، فان الفيض المتبقى يمكن أن يساعد أو يقلل من أداء الفيض العابر (Transient)، معتمدا على الاتجاه النسبى للفيض المتبقى.

شكل (٢٨- ٤) يوضح مستوى الفيض المتبقى لمحول تيار، قبل توصيل تيار اليه. نفرض أن محول التيار يمتلك فيضا متبقيا بالنقطة (a)، نفرض أنه تم البدء فى تمرير تيار متمائل نو موجة جيبيية بالملف الابتدائى. حينئذ سيتغير الفيض من النقطة (a) الى النقطة (A). وتكون القيمة المتوسطة لمركبة التيار المستمر فى تيار الاثارة هى I_a ، وهذا التيار يمر بالملف الثانوى وليس له مقابل بالملف الابتدائى، فيحدث له انحدار على أساس ثابت الزمن للدائرة الثانوية، عند استكمال التيار العابر (Transient)، فان الفيض يصبح cC، وله قيمة مساوية لقيمتة فى الحالة الأولى aA.

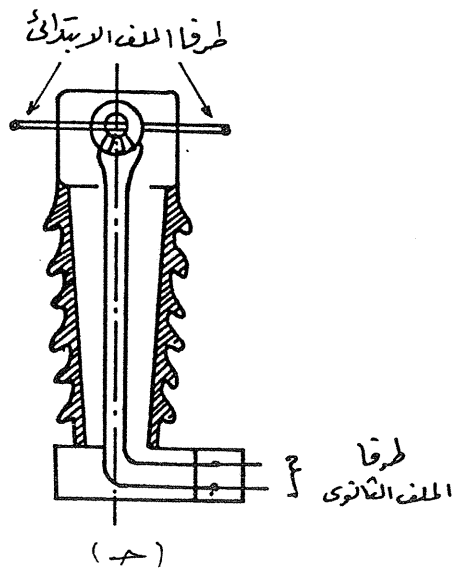
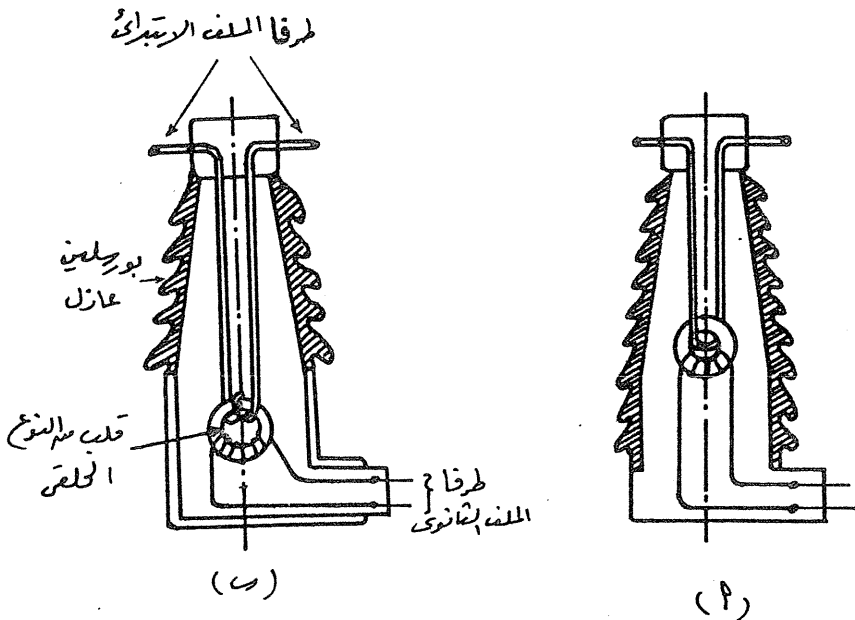

شكل (٢٧-٤)

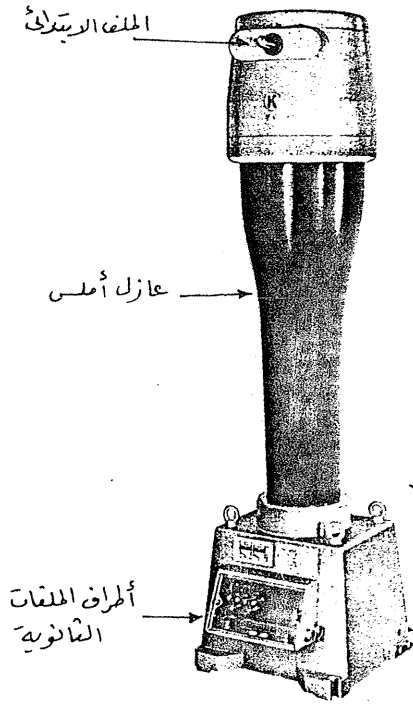

شكل (٤-٢٦)

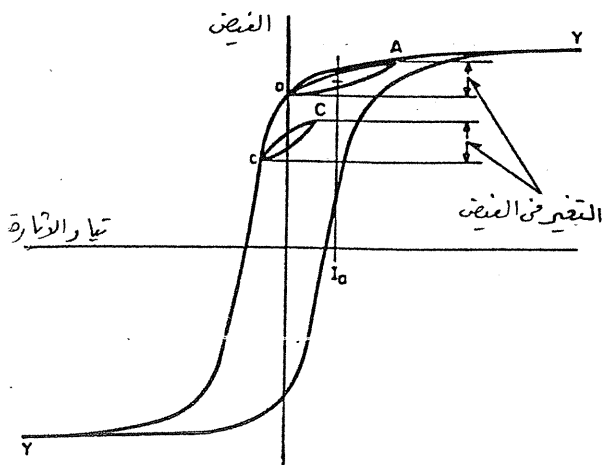

شكل (٤-٢٨)

المحولات الكهربائية - ٢

إذا حدث فصل لقاطع التيار، لخط مركب عليه محول تيار، فإن الفيض المتبقى، سيكون الفيض الموجود لحظة الفصل، وهو مختلف عن القيمة الأولية المفروضة للفيض. وفي الحقيقة أن أية قيمة للفيض بين الصفر وقيمة مستوى التشبع تظل في القلب، معتمدة على الحالة السابقة مباشرة لفصل القاطع.

للتخلص من الفيض المتبقى بالقلب يلزم أن يكون جهد الملف الثانوى مرتفع بما يكفى لحدوث تشبع بالقلب، مما يتبعه انخفاض تدريجى للجهد حتى يتلاشى.

يمتاز محول التيار ذو القلب الحديدي الذى يحتوى على ثغرة هوائية

أن الفيض المتبقى يكون صغيراً جداً، وهو حوالى ١٠٪ من كثافة التشبع، بينما يكون الفيض المتبقى لمحوّلات التيار التى بدون ثغرة هوائية حوالى ٩٠٪ من كثافة التشبع. عند تسليط قيمة معينة من التيار على محول تيار، لهما نفس قدرة المخرج، أحدهما ذو ثغرة هوائية والأخر بدون ثغرة هوائية، نجد أن محول التيار المحتوى على ثغرة هوائية لا يتشبع بنفس سرعة تشبع المحول الأخر، وعند فصل القاطع فإن الفيض المتبقى يقل ببطء جداً (يستغرق عدة ثوان)، وكذلك يقل التيار بالملف الثانوى ببطء أيضاً، ويكون محول التيار المحتوى على ثغرة هوائية غالى الثمن، لاحتياجه الى دقة متناهية فى التصنيع.

يعتمد التيار المار بالملف الثانوى على قيمة التيار المار بالملف الابتدائى، ولايعتمد على قيمة مقاومات ملفات الأجهزة الموصلة على الملف الثانوى. وعلى ذلك، إذا فرض أن دائرة الملف الثانوى مفتوحة، فإن التيار المار بالملف الابتدائى يعتبر تيار مغنطة (Magnetizing Current). وحيث أن الدائرة المغناطيسية مصممة بحيث يمر تيار مغنطة صغير جداً، فإنه عند مرور تيار بالمحول، فى حالات التشغيل العادية، يتسبب تيار المغنطة الكبير فى حدوث فيض كبير جدا فى القلب، ويصبح محول التيار كمحول رفع (Step up Transformer) مما يؤدى إلى إنتاج جهد مرتفع جدا بين طرفى الملف الثانوى. ومن هنا تظهر أهمية أن يكون الملف الثانوى لمحوّل التيار مقصورا (Short Circuited)، عندما لا يكون موصلا على أجهزة ولذلك تنص المواصفات القياسية على أن تحتوى الدوائر الثانوية لمحوّلات التيار على وسيلة آلية أو يدوية لعمل دائرة قصر على أطراف الملف الثانوى فى مثل هذه الحالة.

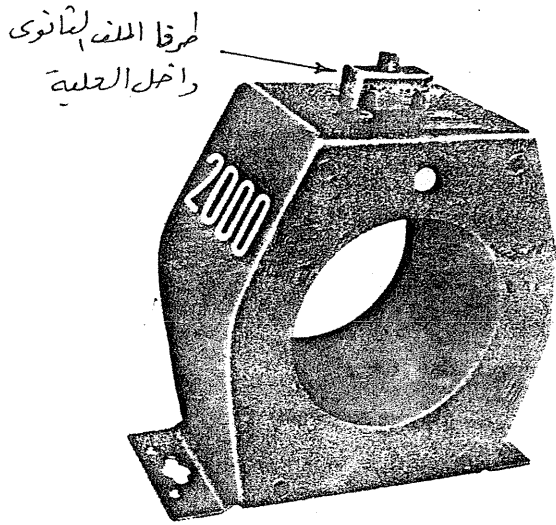

(٢)

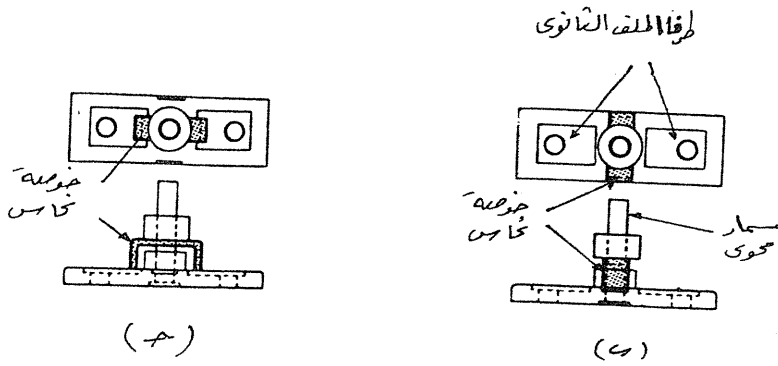

شكل (٢٩-٤)

شكل (٢٩-٤) يوضح محول تيار من النوع الحلقى - ٢٠٠٠ / ٥ أمبير - ٦٠٠ فولت - أنتاج وستتجهاوس. وهو مجهز بوسيلة يدوية لعمل دائرة قصر للملف الثانوى، عبارة عن خوصة نحاس مثبتة أسفل مسمار محوى (قلاووظ). شكل (٢٩-٤) ب يوضح الوضع المفتوح، وفيه لا يوجد أى اتصال بين طرفى الملف الثانوى والخوصة النحاس. بينما شكل (٢٩-٤) ح يوضح وضع دائرة القصر، فيه تكون الخوصة واصله بين طرفى الملف الثانوى.

تشبع التيار المستمر Direct Current Saturation

كل ما ذكر سابقا، ينصب على حالات الاستقرار (Steady state) لحولات التيار. نناقش فيما يلى تأثير مركبة التيار المستمر (d.c)، لكى نرى كيف أنها أخطر تأثيراً من مركبة التيار المتردد (a.c Fault Current) على تشبع محول التيار. (مركبة التيار المستمر تجعل الفيض متبقيا (Permanent). تزيد قيمة مركبة التيار المستمر نتيجة:

- عدم تغيير التيار المار فى محاثه (Inductance) لحظياً.
- تقدم أو تأخر تيار حالة الاستقرار (Steady state Current)، قبل وبعد التغيير، عن الجهد، بالزاوية المناظرة لمعامل القدرة.
- شكل (٣٠-٤) يوضح التيار المار، فى اللحظة التى تلى بداية القصر مباشرة، فى حالتين:

- حالة التغيير التام (Fully Offset)، وهى الحالة التى يكون فيها القصر قد حدث فى لحظة وجود أقصى قيمة لمركبة التيار المستمر (d.c).
 - حالة عدم التغيير (No Offset)، وهى الحالة التى يكون فيها القصر قد حدث لحظة عدم وجود مركبة للتيار المستمر (d.c).
- بينما نجد أن شكل (٣١-٤) يوضح مثالا للتيار الثانوى المار بمحول تيار حدث له تشبع نتيجة مركبة التيار المستمر (d.c).

إذا تحققت المعادلة التالية

$$V_k \geq 6.28 I RT$$

$$T = \frac{L_p}{R_p} F$$

حيث

فلن يصل محول التيار إلى حالة التشبع بتأثير مركبة التيار المستمر

حيث:

 $V_k =$ الجهد عند نقطة التشبع (يمكن الحصول عليه من منحنى العلاقة بين تيار

الاثارة وجهد الاثارة لاحظ شكل (٤-٧) - فولت.

 $R =$ المقاومة الثانوية الكلية. $T =$ ثابت الزمن (d.c) لدائرة الملف الابتدائي. $L_p =$ معامل حث دائرة الملف الابتدائي (Inductance) $R_p =$ مقاومة دائرة الملف الابتدائي (Resistance) $F =$ التردد (هرتز) $I =$ التيار الثانوي (rms)، أمبير

يتأثر نظام الوقاية التفاضلية للقضبان بتشبع محول التيار (أو أكثر من محول

تيار)، نتيجة وجود مركبة التيار المستمر، الناتجة من حدوث قصر خارجي، مسببة بذلك

عدم تماثل التيار في الملفات الثانوية لمحولات التيار. وبالتالي فإنها تؤدي إلى مرور تيار

في ملف تشغيل الجهاز (Operating Coil) ويكون تشبع محول التيار شديداً، إذا كان

ثابت الزمن (d.c)، لدائرة الملف الابتدائي، كبير، ويقابله مركبة تيار مستمر d.c كبيرة.

لحساب الزمن اللازم للوصول بمحول التيار إلى كثافة فيض التشبع يتبع الآتي:

١- من منحنى الاثارة لمحول التيار (Excitation Curve)، نحصل على قيمة V_k ، عن

طريق تقاطع امتداد الخطين المستقيمين (كما في شكل (٣٢-٤) بشرط أن يكون

المحوران بنفس التدرج ومقياس الرسم (Scale)

٢- أحسب القيمة V_k / IRT ٣- أوجد قيمة $\frac{t}{T}$ من شكل (٣٣-٤)٤- أحسب t ، زمن الوصول إلى حالة التشبع.لأخذ قيمة الفيض المتبقي (Residual Flux) في الاعتبار، يجب تصحيح قيمة V_k قبل حساب t ، فمثلاً إذا كان الفيض المتبقي ٩٠٪، فإن قيمة V_k يجب أن تضرب

في (١ - ٠,٩) أي تضرب في ٠,١ وفي هذه الحالة يحدث تشبع مبكر لمحول

التيار.

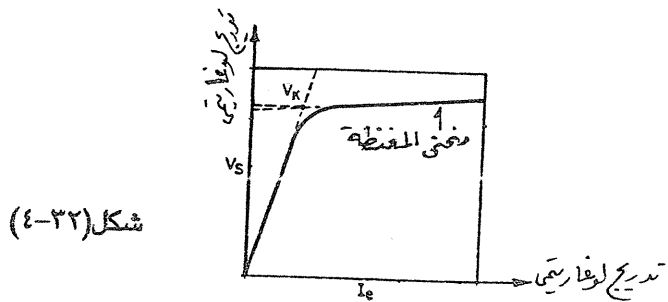
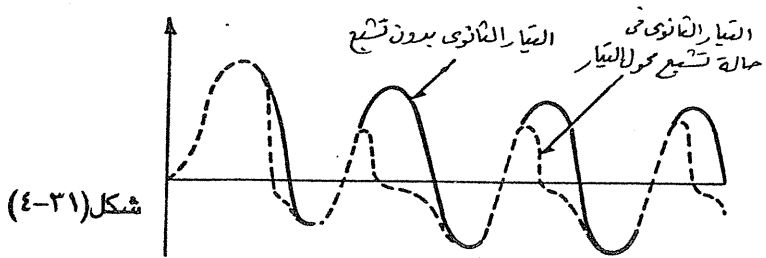
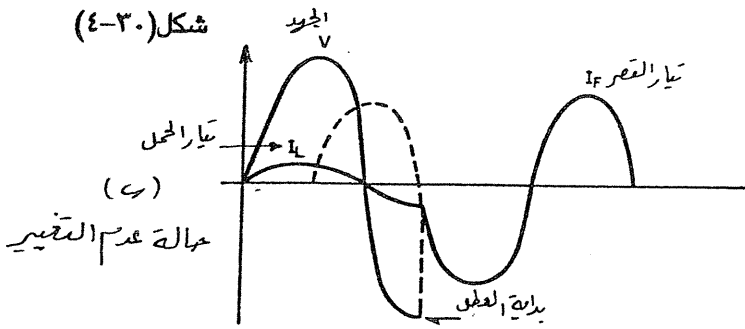
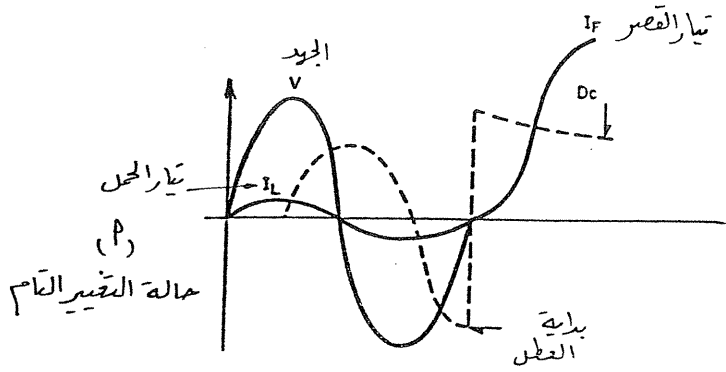

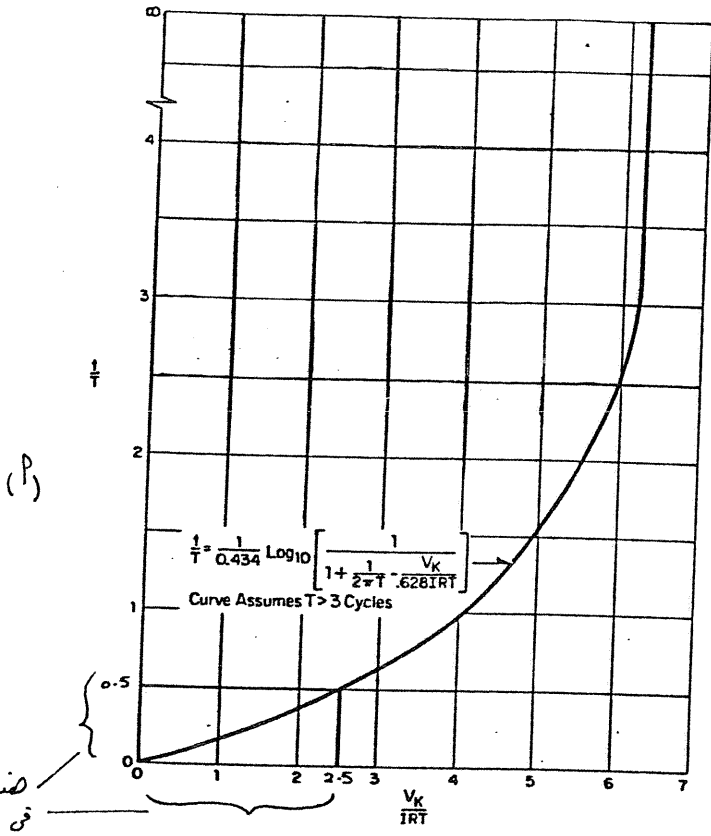

هذا الجزئ يتغير
في شكل (ب)

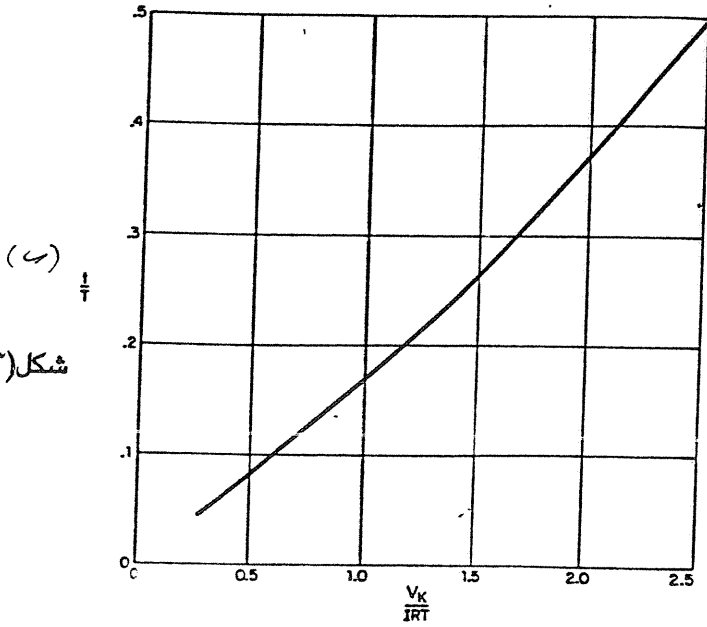

المحولات الكهربائية - ٢

٩-٤ طرق توصيل محولات التيار لنظام ثلاثي الأوجه:

يتم توصيل عدد ٢ محولات تيار على خط أو دائرة ثلاثية الأوجه (محول تيار على التوالي مع كل وجه) ويتم توصيل الملفات الثانوية كالتالي:

١- توصيلة نجمة (Y)، كما في شكل (٣٤-٤) أ ويتم توصيل جهاز وقاية أو جهاز قياس لكل وجه، ويمر تيار الوجه بكل جهاز - ويتم توصيل جهاز في مسار نقطة التعادل (يمر بها محصلة التيارات المارة بالأوجه الثلاثة).

٢- توصيلة دلتا (d)، كما في شكل (٣٤-٤) ب ويتم توصيل جهاز لكل وجه ويمر تيار خطي (Line Current) بكل جهاز.

٣- يتم توصيل الملفات الثانوية الثلاثة على التوازي، كما في شكل (٣٤-٤) ج ويمر بالجهاز محصلة التيارات المارة بالأوجه الثلاثة.

٤- يتم استخدام محول تيار فقط - تعكس توصيلة الملفات الثانوية، بحيث يمر بالجهاز الفرق بين التيار المار بالوجهين الموصل عليهما محولا التيار - كما في شكل (٣٤-٤) د.

٥- يتم استخدام محول تيار فقط - ويوصل معهما جهازان يمر في كل منهما تيار الوجه الموصل عليه محول التيار - ويمر بنقطة التعادل التيار المار بالوجه الثالث بإشارة عكسية، كما في شكل (٣٤-٤) هـ.

شكل (٣٥-٤) يوضح الشكل التوضيحي لمحول تيار بياناته كالتالي:

نسبة التحويل ٨٠٠ / ٥ / ٥ / ٥ (يحتوي على ثلاثة ملفات ثانوية)

الحمل ٦٠ / ٦٠ / ٣٠ فولت أمبير.

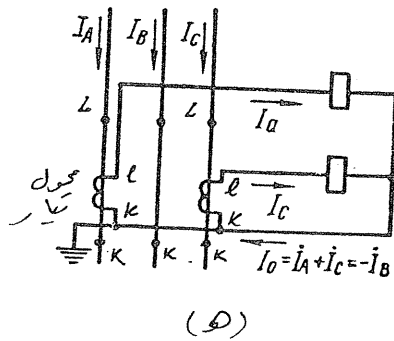
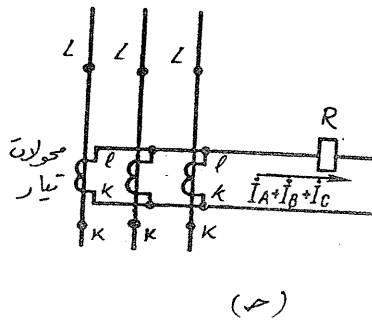
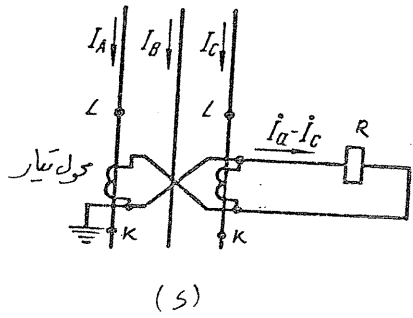
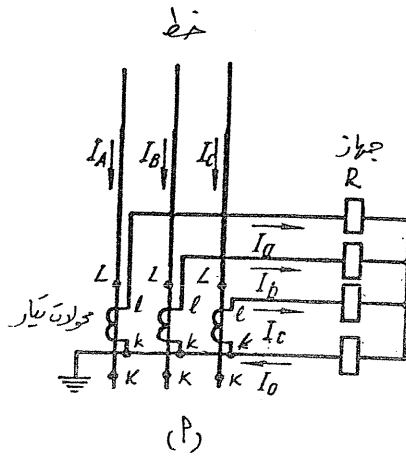
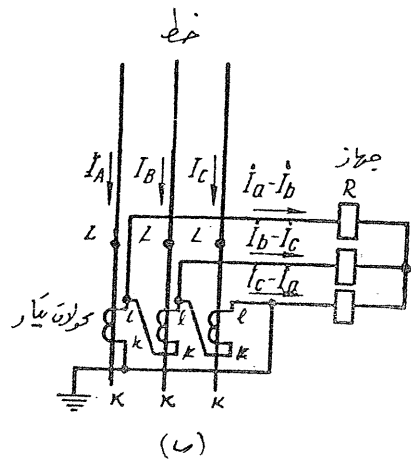

كابل أو خط جهد عالي

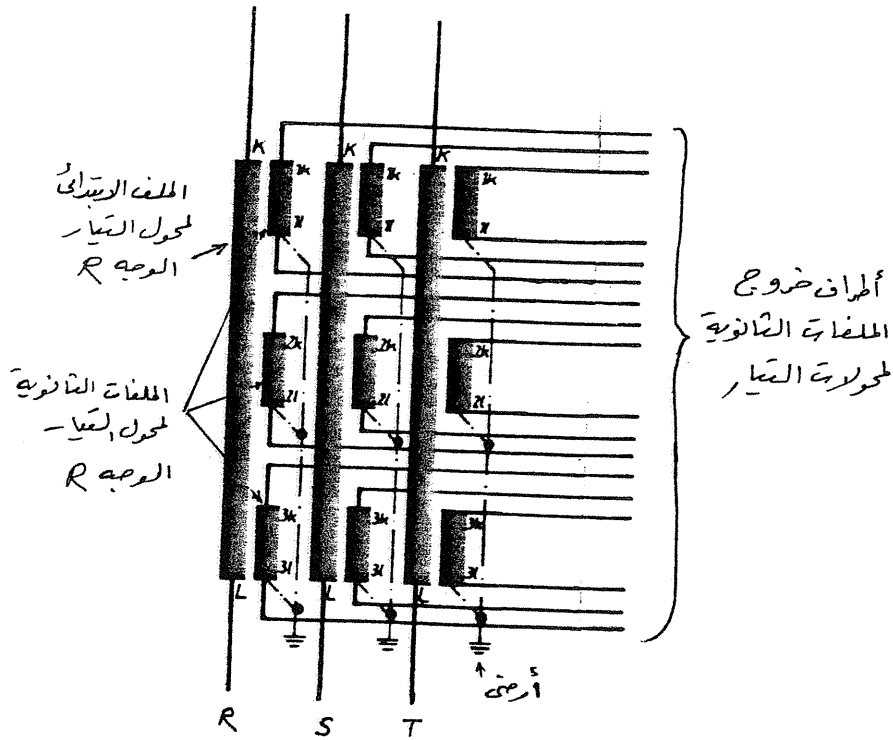

شكل (٣٥-٤)

محولات الجهد

Voltage Transformers (VT)

or Potential Transformers (PT)

لا يمكن ان تقاس الجهود التي تكون أعلى من ٦٠٠ فولت مباشرة، نظرا لخطورة الاقتراب من الجهود المرتفعة، لذلك يتم خفض الجهد بمعدة كهربائية معينة، ثم يتم قياسة من خلالها.

الطرق المستخدمة لتخفيض الجهود المرتفعة

١- مقسم مقاومة Resistance Divider

تستخدم هذه الطريقة عادة في المعامل، ولكن لا يمكن استخدامها في محطات القدرة الكهربائية.

٢- محول جهد مغناطيسي Magnetic voltage Transformer

ويستخدم في المحطات الكهربائية للجهود من ٦٠٠ فولت وحتى ٦٦٠٠٠ فولت

٣- مقسم سعوي Capacitive Divider

أو محول الجهد بالمكثف Capacitor Voltage Transformer

ويستخدم في المحطات الكهربائية للجهود أعلى من ٦٦٠٠٠ فولت.

نستعرض فيما يلي محول الجهد المغناطيسي، الذي يطلق عليه عادة محول جهد، ويرمز له بالرمز (PT) أو (VT) ومحول الجهد بالمكثف، ويرمز له بالرمز (CVT)

١-٥ محول الجهد المغناطيسي

Magnetic Voltage Transformer (VT) or (PT)

يتكون هذا المحول، الذي يطلق عليه إسم محول الجهد، من:

- دائرة مغناطيسية مغلقة، تتكون من رقائق من الحديد السيليكوني.
- ملف ابتدائي (Primary Winding)، يحتوى على عدد كبير من اللفات، ويوصل على التوازي مع الدائرة المراد تركيب محول الجهد عليها.
- ملف ثانوي (Secondary Winding)، يحتوى على عدد أقل من اللفات، ويوصل على التوازي بملفات الجهد في أجهزة القياس والرقابية.
- يتم عزل الملف الابتدائي عن الملف الثانوي بمادة عزل (Insulation)، تعتمد على جهد التشغيل، فكلما زاد الجهد كلما زاد عزل الملفات.

ويكون الغرض الرئيسي من استخدام محول الجهد هو الحصول على جهد اسمي من الملف الثانوي، عند تسليط جهد اسمي على الملف الابتدائي. يعتمد اختيار محولات الجهد على:

- مستوى جهد المنظومة (System Voltage Level)

- مستوى العزل الاساسي للنبضة العارمة (Basic Impulse Insulation level)، اللزم في المنظومة، التي يتم تركيب محولات الجهد لها.

ويكون الجهد الاسمي للملف الثانوي المسموح به ١٠٠، ١١٥، ١٢٠ فولت، ويكون جهد الوجه المقابل $\frac{100}{33}$ ، $\frac{115}{33}$ ، $\frac{120}{33}$ فولت.

شكل (١-٥) أ يوضح المكونات الرئيسية لمحول الجهد، وفيه تم توصيل الملف الثانوي على جهاز فولتمتر - شكل (١-٥) ب يوضح تمثيل محول الجهد.

الدائرة المكافئة لمحول الجهد المغناطيسي

يمثل شكل (٢-٥) أ الدائرة المكافئة لمحول الجهد (PT)، حيث ab يمثل الملف الابتدائي، cd يمثل الملف الثانوي. نسبة التحويل N_1/N_2 تساوي n:1، نسبت معاوقة الملف الابتدائي Z_1 الى الملف الثانوي فأصبحت Z_1/n^2 ، معاوقة الملف الثانوي Z_2 ، بينما R_m ، X_m ، تمثلان مركبة فقد القلب، ومركبة الاثارة، كذلك Z تمثل معاوقة الحمل الموصل على الملف الثانوي لمحول الجهد.

يمكن تبسيط الدائرة المكافئة كما في شكل (٢-٥) ب - في هذه الحالة أهملت R_m ، X_m بينما شكل (٢-٥) ح يوضح رسم (مخطط المرتحلات Phasor diagram) ويلاحظ من رسم مخطط المرتحلات ان فقد الجهد يعتبر كبيراً نسبياً، وعادة يكون جهد الملف الثانوي ($V_2 = V_{cp}$) متأخراً عن جهد الملف الابتدائي ($V_1 = V_{cd} = \frac{V_{ab}}{n}$)، أقصى نسبة خطأ تكون ٢، ٦، ١٠، ٢٠، ١٪ يعمل محول الجهد بنفس الطريقة التي يعمل بها محول القدرة أو محول التوزيع، والاختلاف الرئيسي يكمن في أن قدرة محول الجهد تكون صغيرة جداً، بالمقارنة بمحولات القدرة والتوزيع، حيث تكون قدرة محول الجهد عادة في حدود ١٠٠ إلى ٥٠٠ فولت - أمبير. ويكون جهد المخرج حوالي ١٠٠ - ١٢٠ فولت. ويتم توصيل الملف الثانوي مع ملفات الجهد، الخاصة بأجهزة الوقاية والقياس، على التوازي، وعادة يكون التيار المار بالملف

الثانوى I_2 (فى شكل (٢ - ٥)) صغيرا جدا، وهو الذى يلزم لتشغيل ملفات الجهد فى أى جهاز لقياس جهد قيمته حوالى ١٠٠ فولت، ويقاس عادة بالمللى أمبير وتكون نسبة التحويل:

$$\frac{E_1}{E_2} = \frac{V_1}{V_2} = \frac{N_1}{N_2}$$

يستهلك القلب تيار مغنطة I_0 (Magnetizing Current)، ويقبل جهد المخرج عن القيمة الحقيقية بالمكونات الآتية:

- خفض الجهد (Voltage Drop) نتيجة التيار I_0 تساوى $Z_1 I_0$
 - خفض الجهد (Voltage Drop) نتيجة التيار I_2 تساوى $Z_1 I_2$
 - خفض الجهد (Voltage Drop) نتيجة التيار I_2 تساوى $Z_2 I_2$
- وكلها منسوبة إلى الملف الثانوى، حيث $I_0 = n I_0$ ، $I_2 = \frac{Z_1}{n^2} I_2$
- ويكون خفض الجهد الكلى عبارة عن (جمع اتجاهى):

$$\Delta V = Z_1 I_0 + Z_1 I_2 + Z_2 I_2 = V_{cd} - V_{ef} \longrightarrow \textcircled{1}$$

وتكون نسبة تحويل الجهد التى صمم عليها المحول والتى تعتبرها نسبة التحويل الأصلية للمحول هى n حيث

$$n = \frac{V_1}{V_{cd}}$$

ولكن نسبة التحويل الفعلية n' التى تتأثر بها قراءة الفولتمتر عند وجود الحمل عبارة عن:

$$n' = \frac{V_1}{V_{ef}} = n \frac{V_{cd}}{V_{ef}} = n \frac{(V_{ef} + \Delta V)}{V_{ef}} = n \left(1 + \frac{\Delta V}{V_{ef}}\right) \longrightarrow \textcircled{2}$$

ويكون الخطأ النسبى r فى نسبة التحويل عبارة عن:

$$r = \frac{n - n'}{n'} = \frac{n - n'}{n}$$

$$r = \frac{V_{ef} - V_{cd}}{V_{ef}} = - \frac{\Delta V}{V_{ef}} \longrightarrow \textcircled{3}$$

وهذا يعنى أن استخدام نسبة التحويل الأصلية n ، فى الحصول على الجهد العالى المطلوب قياسة V_1 ، من قراءة الفولتمتر V_{ef} ، سوف يقترن بخطأ نسبي سالب مقداره $\frac{\Delta V}{V_{ef}}$ ، أى أننا نحصل على قراءة تقل عن القراءة الصحيحة بمقدار $n \frac{\Delta V}{V_{ef}}$ ، وأتينا يجب أن نستخدم نسبة التحويل الفعلية n' لكى نحصل على القيمة الحقيقية للجهد العالى من قراءة الفولتمتر، وهذا هو مانشير إليه أيضا المعادلة رقم ٢، التى تعطى قيمة n' ، بدلالة كل من هبوط الجهد ΔV ، وقراءة الفولتمتر V_{ef} ، ونسبة التحويل الأصلية n . هذا ويمكن تقدير قيمة تقريبية ΔV من معامل التنظيم ξ للمحول باعتبار تيار الحمل I_2 ومعامل قدرته $\cos\phi$ ، على النحو التالى:

$$\xi = \frac{V_{cd} - (I_2 R_{2eq} \cos\phi + I_2 X_{2eq} \sin\phi)}{V_{cd}}$$

$$R_{2eq} = \frac{R_1}{n^2} + R_2 \quad \text{حيث}$$

$$X_{2eq} = \frac{X_1}{n^2} + X_2$$

أى أنه يمكن اعتبار القيمة التقريبية المقبولة لـ ΔV هي:

$$\Delta V = I_2 R_{2eq} \cos\phi + I_2 X_{2eq} \sin\phi$$

٢- ٥ أنواع محولات الجهد:

يجب الاهتمام بتحديد نوع محول الجهد الذى يعمل على الجهود المرتفعة وانفاقة، بالنسبة لدوائر الجهد التى يزيد فيها الجهد عن ٢٥ ك.ف يصمم محول الجهد عادة للتركيبات التى تكون خارج المبنى، ويمكن أن يكون بعازل واحد (One Bushing Type) أو بعازلين (Two Bushing Type). أما بالنسبة لدوائر الجهد أقل من ٢٥ ك.ف، يصمم محول الجهد للتركيبات التى تكون داخل أو خارج المبنى. وعند الحاجة لا تستخدم دوائر جهد بين وجه والأرض، يستخدم محول جهد ذو عازل أحادى (Single - Bushing V.T)، بينما يستخدم محول الجهد ذو العازلين للتوصيل بين وجه والأرض أو بين وجهين. شكل (٣ - ٥) يوضح أمثلة لمحولات أنجهد ذات الجهد المنخفض، حيث تكون مادة العزل عبارة عن راتنج صلبة.

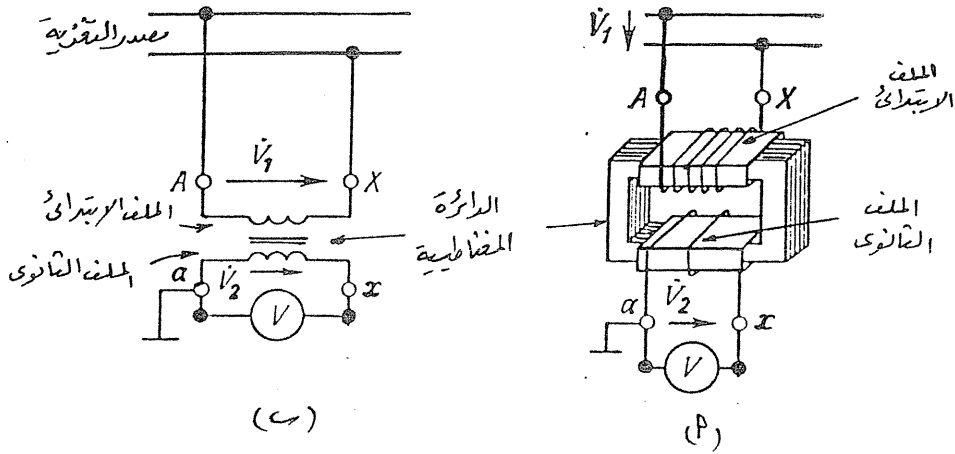

شكل (١-٥)

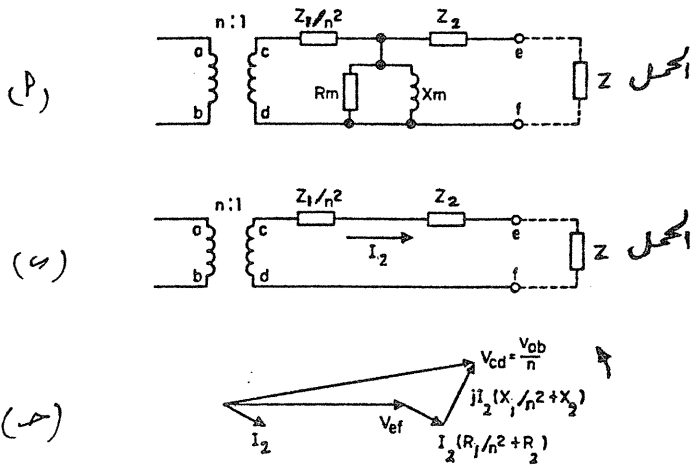

شكل (٢-٥)

شكل (٣ - ٥) أ يوضح محول جهد للتركيب داخل أو خارج المبنى ذا نسبة تحويل ١٥٠ / ١٠٠ قوالت أو ١ / ٤ .

شكل (٣ - ٥) ب يوضح محول جهد للتركيب داخل أو خارج المبنى ذا نسبة تحويل ١٢٠٠ / ٢٤٠ قوالت أو ١ / ٥ .

شكل (٣ - ٥) ح يوضح محول جهد للتركيب داخل المبنى، يحتوى على مصهرات، ذا نسبة تحويل ١ / ٢٤ .

شكل (٣ - ٥) د يوضح محول جهد للتركيب داخل المبنى، نسبة تحويل ٢٤٠٠ / ٢٤٠ قوالت.

شكل (٤ - ٥) يوضح أمثلة لمحولات الجهد ذات الجهد المتوسط.

شكل (٤ - ٥) أ يوضح محول جهد للتركيب داخل المبنى، ذا نسبة تحويل $\frac{6000}{32}$ / $\frac{100}{32}$ قوالت بمادة عزل عبارة عن راتنجات مصبوبة (Cast Resin).

شكل (٤ - ٥) ب يوضح محول جهد للتركيب داخل المبنى، ذا نسبة تحويل ١٠٠٠ / ١٠٠ قوالت بمادة عزل عن راتنجات مصبوبة.

شكل (٤ - ٥) ح يوضح محول جهد للتركيب خارج المبنى، ذا نسبة تحويل ١٤٤٠٠ / ١٠٠ قوالت من النوع المملوء بزيت العزل.

شكل (٥ - ٥) يوضح محولات جهد ذات وجه واحد أنتاج شركة (Allis Chalmers) الأمريكية.

شكل (٥ - ٦) يوضح محولات جهد ذات وجهين أنتاج شركة (Allis Chalmers) الأمريكية

قيما يلى بعض أمثلة لمحولات جهد أنتاج شركة سيمنز ذات جهود عالية وفائقة:

شكل (٥ - ٧) يوضح محول جهد ذا نسبة تحويل $\frac{66}{32}$ ك.ف / $\frac{100}{32}$ قوالت.

المحول يتكون من قلب حديدي، وملفين ابتدائي وثانوي، عبارة عن طبقات من المخدات (Layer Coils)، وجميعها موضوعة فى وعاء من سبيكة المونيم، ومعالج ضد الصدأ، والوعاء مملوء بزيت عازل - العزل الخارجى عبارة عن مادة البورسلين - أطراف الملفات الثانوية الخارجة تكون معزولة تمام عن مسار الزيت - من مواصفات هذا

المحول.

القدرة = ٦٠٠ فولت . أمبير

مقنن التيار لوقت طويل = ٩ أمبير.

تيار الحد الحرارى فى الملف الثانوى = ٣٠ أمبير.

شكل (٨-٥) يوضح محول جهد ذا نسبة $\frac{110}{36}$ ك.ف. / $\frac{100}{36}$ ف.ف. / $\frac{100}{3}$ ف.ف.

التركيب داخل المبنى، مادة العزل عبارة عن راتنجات مصبوبة (Cast Resin) -
يمتلك المواصفات الآتية:-

القدرة = ٦٠٠ فولت أمبير.

مقنن التيار لوقت طويل = ٩ أمبير.

تيار الحد الحرارى فى الملف الثانوى = ٣٥ أمبير.

شكل (٩-٥) يوضح محول جهد ذا نسب جهد $\frac{150}{36}$ ك.ف. / $\frac{100}{36}$ ف.ف. / $\frac{100}{3}$ ف.ف.

التركيب خارج المبنى - من النوع ذى الوعاء، حيث يحتوى الوعاء على القلب والملفات ويكون مملوء بزيت العزل، ويحكم غلق الوعاء، ويكون العزل الخارجى من البورسلين.
من مواصفات المحول:

القدرة = ٤٥٠ فولت أمبير.

مقنن التيار لوقت طويل = ٩ أمبير.

تيار الحد الحرارى فى الملف الثانوى = ٥٢ أمبير.

شكل (١٠-٥) يوضح محول جهد ذا نسبة جهد $\frac{220}{36}$ ك.ف. / $\frac{100}{36}$ ف.ف. / $\frac{100}{3}$ ف.ف.

التركيب خارج المبنى - مملوء بالزيت ومحكم الغلق - العزل الخارجى من البورسلين.
من مواصفات المحول:

القدرة = ٦٠٠ فولت أمبير

مقنن التيار لوقت طويل = ٩ أمبير

تيار الحد الحرارى فى الملف الثانوى = ٨٥ أمبير.

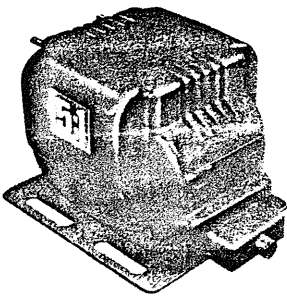

(٥)

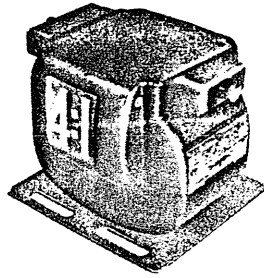

(P)

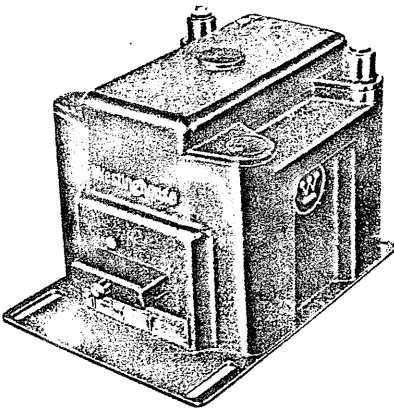

(٥)

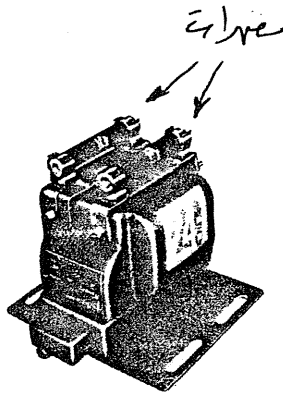

(A)

شكل (٣-٥)

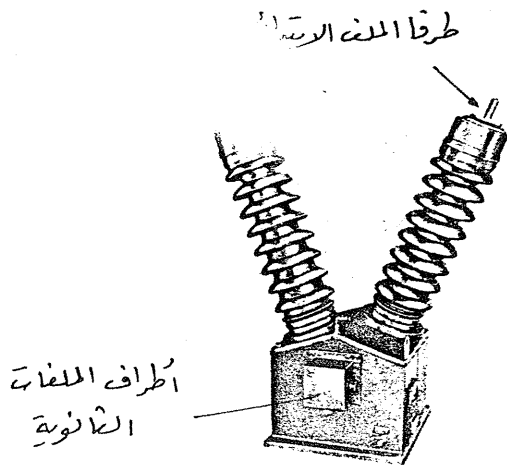
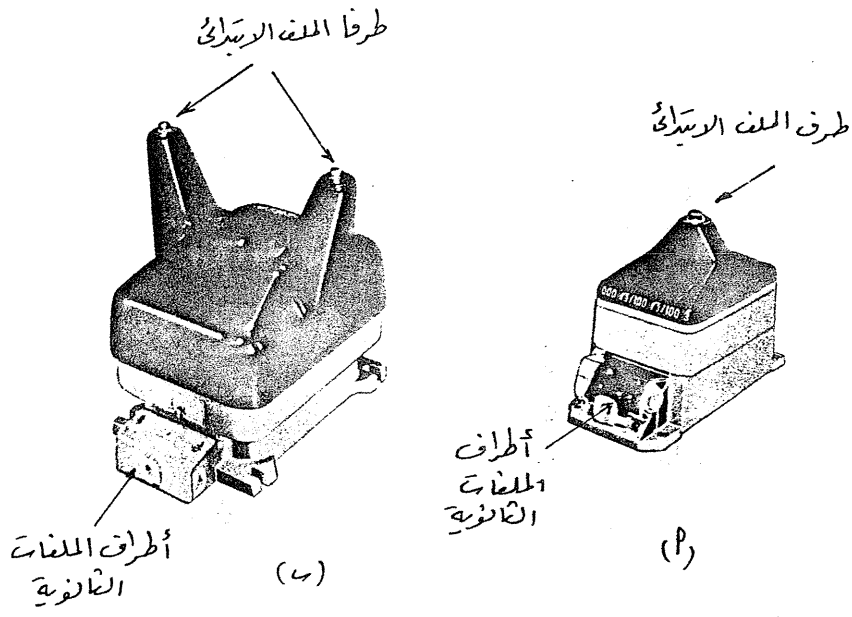

(ج)

شكل (٤-٥)

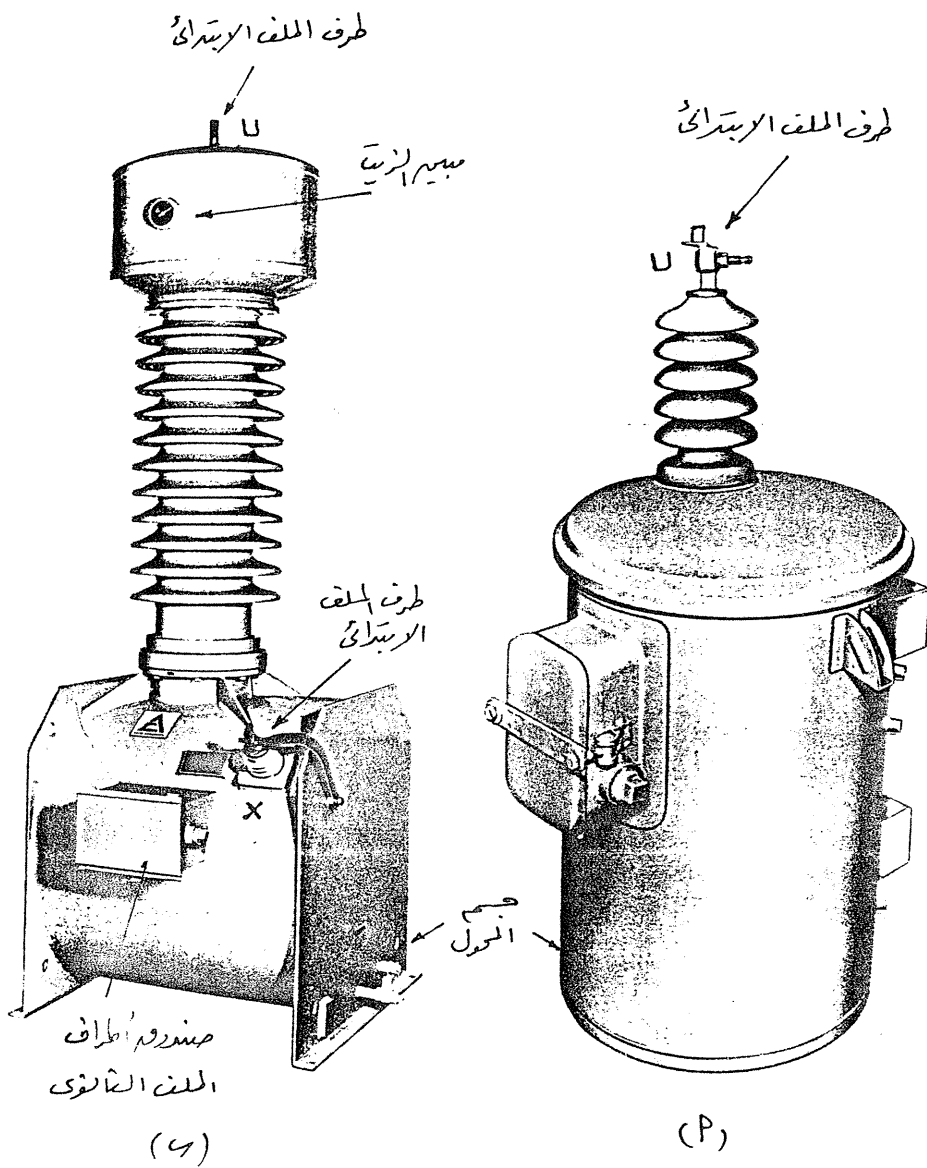

شكل (٥-٥)

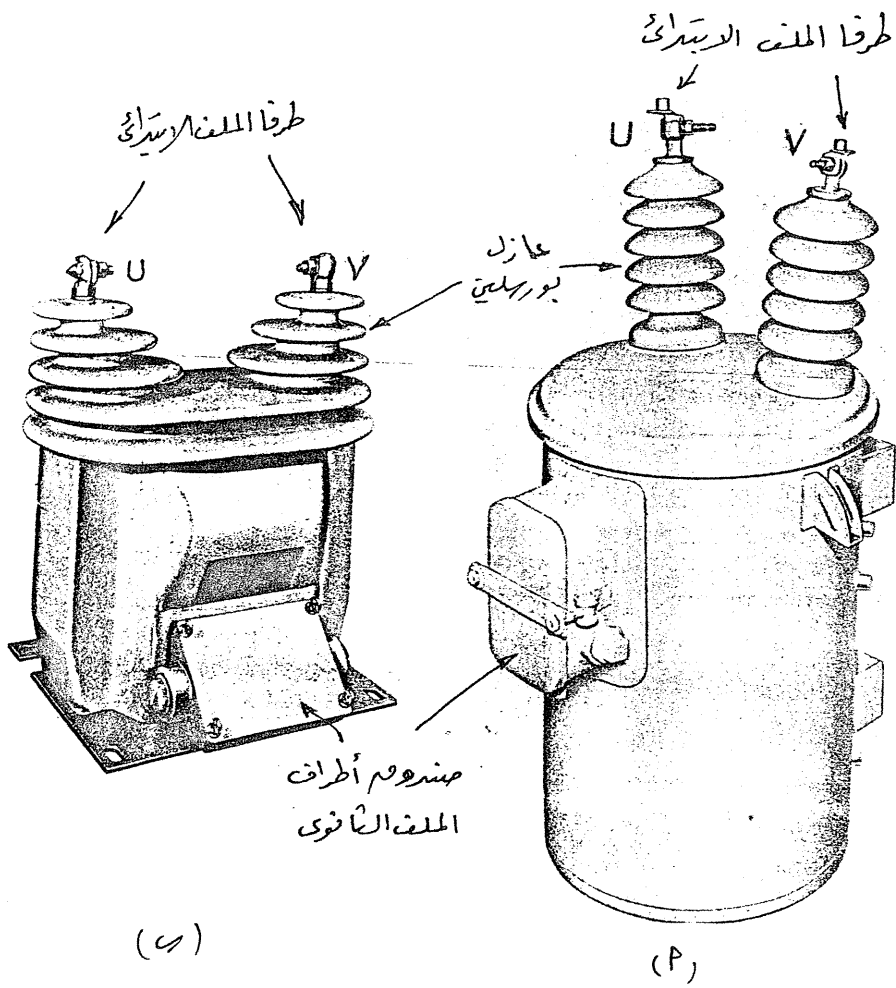

شكل (٦-٥)

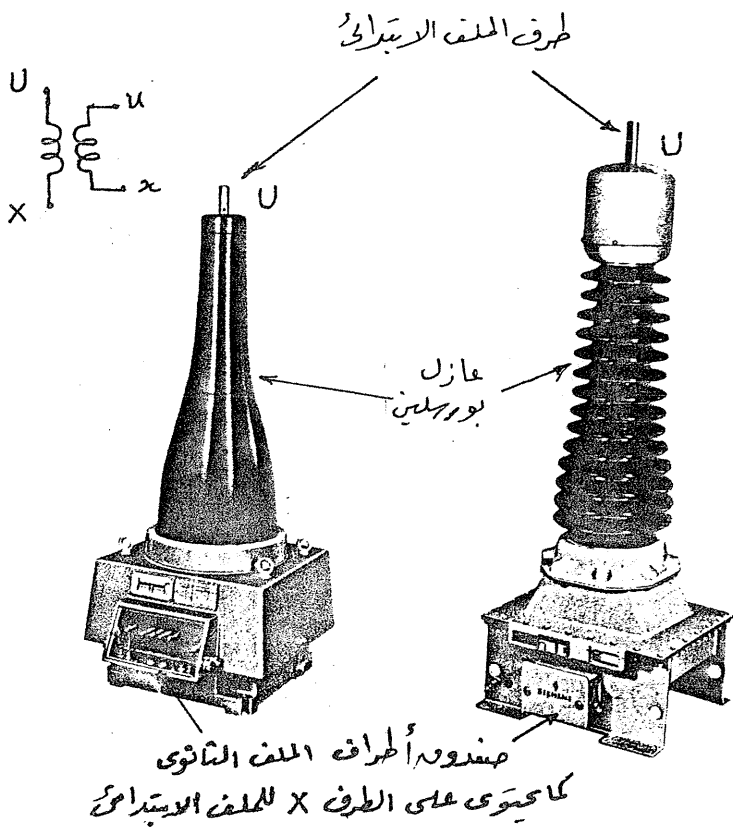

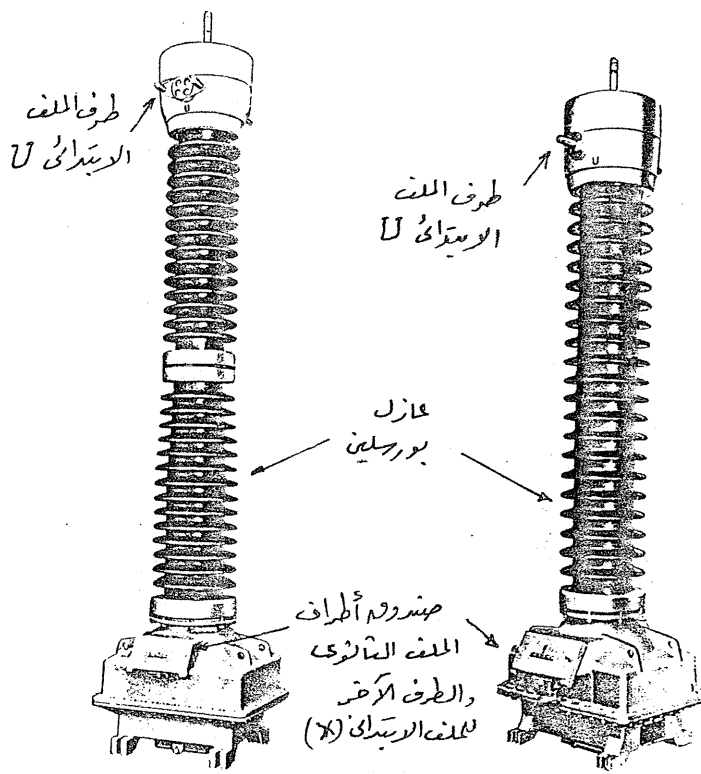

شكل (١٠-٥)

شكل (٩-٥)

٣-٥ محول الجهد بالمكثف (CVT) Capacitor Voltage Transformer

للجهود من ١٠٠ ك.ف. الى ٢٨٠ ك.ف. يستخدم محول الجهد ذو المكثف (CVT) للحصول على جهد منخفض، من الملف الثانوى، لتغذية دوائر القياس والوقاية. ويتكون ببساطة من مقسم جهد سعوى (Capacitive Potential Divider)، عبارة عن مجموعة مكثفات متصلة على التوالي، يتم عن طريقها تخفيض الجهد إلى قيمة مناسبة، توصل على الملف الابتدائى لمحول جهد مغناطيسى، ويتم تخفيض هذا الجهد وتوصيله إلى ملفات الجهد لأجهزة الوقاية والقياس. شكل (١١-٥) يوضح ذلك. يتم توصيل ثغرة شرارة (Spark Gap) على الملف الابتدائى لمحول الجهد المغناطيسى (PT)، وذلك لحماية العازل (Bushing) وكذلك الأجهزة المتصلة على الملف الثانوى للمحول. يمكن أن يحتوى (CVT) على ممانعة متغيرة ومكثف، متصلين على الملف الثانوى للمحول (PT)، يمكن عن طريقهما ضبط الجهد الثانوى فى القيمة والاتجاه، كما فى شكل (١٢-٥). من المميزات الهامة لمحول الجهد ذو المكثف (CVT) أنه يمكن استخدامه لإنشاء الأزواج مع منظومات خطوط القدرة حاملة الترددات العالية (PLC) Coupling High - Frequency Power - Line Carrier Systems مثل خطوط التليفونات (Telephony)، وخطوط دوائر التحكم عن بعد (Telecontrol) وتطبق للمواصفات القياسية VDE 0414 يتم تأريض المكثف من جهة الأرضى من خلال ملف (Integrated Choke). وعند عدم الحاجة لتشغيل نظام الأزواج مع (PLC) فإنه يمكن عمل دائرة قصر خارجة على الملف (لاحظ دائرة القصر B فى شكل (١٣-٥))، ويتم حماية الملف عن طريق مانعة صواعق (Lightning Arrester) شكل (١٣-٥) يوضح مكونات (CVT) مع نظام الأزواج (PLC).

يرمز لمحول الجهد ذو المكثف الأزواجى Coupling Capacitance Voltage Transformer بالرمز (CCVT)، وتجنب الجهود العابرة (Transient)، يجهز (CCVT) بعنصر لخماد هذه الجهود. شكل (١٤-٥) يوضح شكل موجة الجهد الابتدائى فى حالتى الدوام (Steady State)، وعندما تكون عابرة (Transient). شكل (١٥-٥) أ يوضح مكونات L, Z فى الدائرة (١٣-٥). بينما شكل (١٥-٥) يوضح الدائرة المكافئة (مبسطة) لمحول CCVT، وهى تتكون من R, L, C فقط. عند حدوث قصر أو أعطال فجائية تتغير قيمة الجهد الابتدائى، ويمكن أن يصاحبه تغيير فى

الاتجاه، وفي البداية لا يتأثر الجهد الثانوى، لاختزانه في C, L, ولكن بمعنى الزمن يتأثر الجهد الثانوى، ويعتمد هذا الزمن على قيمة C, L, R,

نسبة تحويل محول CVT

تعرف نسبة التحويل من شكل (١١-٥) كالاتى:

$$K_1 = \frac{C_1 + C_2}{C_1} = \frac{E_1}{E_2}$$

بينما تكون نسبة تحويل محول (P T)

$$K_2 = \frac{E_2}{E_3}$$

معامل نسبة التحويل الكلى (Total Ratio Factor) عبارة عن:

$$K = K_1 K_2$$

عادة تكون النسبة K_1 مختارة بحيث

$$E_2 = \frac{22}{\sqrt{3}} KV$$

وعلى ذلك فانه بالنسبة لمحولات (CVT) المختلفة، تختلف C_1 فقط، ولكن المحول PT يكون قياسيا، أى يتحكم فقط فى الملف الابتدائى لمحول (CVT)

فيما يلى أمثلة لمحولات الجهد ذو المكثف (CVT) أنتاج شركة سيمينز:

شكل (١٦-٥) يوضح محول الجهد ذو المكثف. نسبة الجهد فيه $\frac{110}{36}$ ك.ف./

$\frac{100}{36}$ ف./ - $\frac{100}{3}$ ف - سعة المكثف ٤٤٠٠ بيكوفاراد - يتكون من مقسم

سعوى - مخول جهد مغناطيسى - ملف - دائرة اخماد رنين - العزل الخارجى من

البورسلين والعزل الداخلى زيت. مواصفات المحول:

القدرة: ١٥٠ فولت - أمبير

مقن التيار لوقت طويل: ٩ أمبير.

تيار الحد الحرارى فى الملف الثانوى: ١٧ أمبير.

شكل (١٧-٥) يوضح محول الجهد ذو المكثف - نسبة الجهد فيه $\frac{220}{36}$ ك.ف./

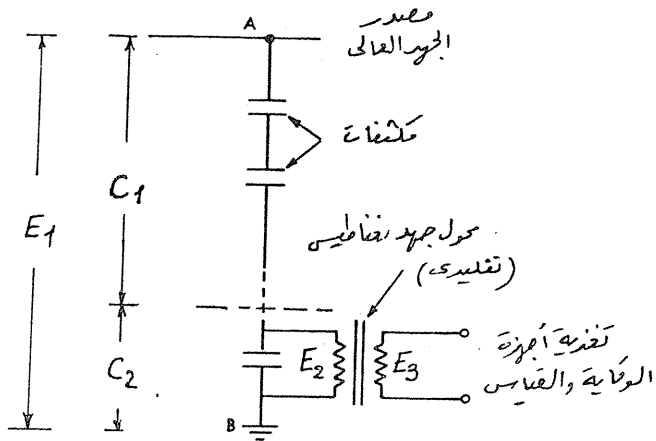

شكل (١١-٥)

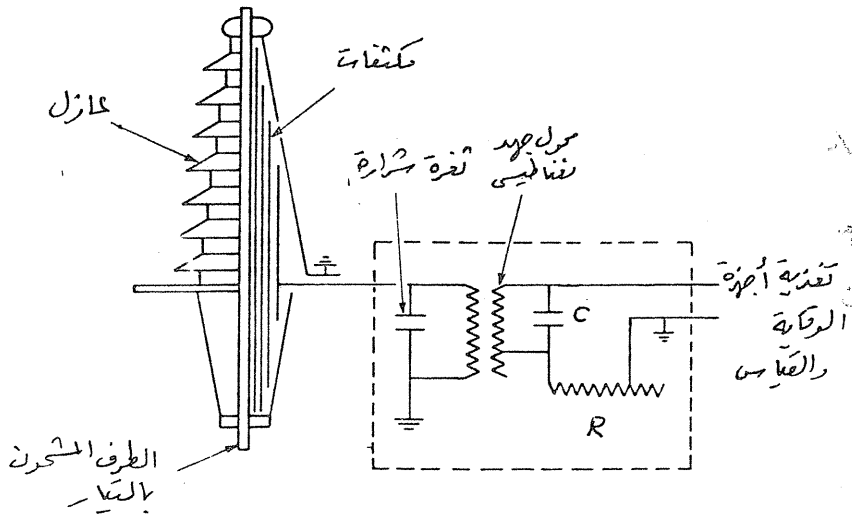

شكل (١٢-٥)

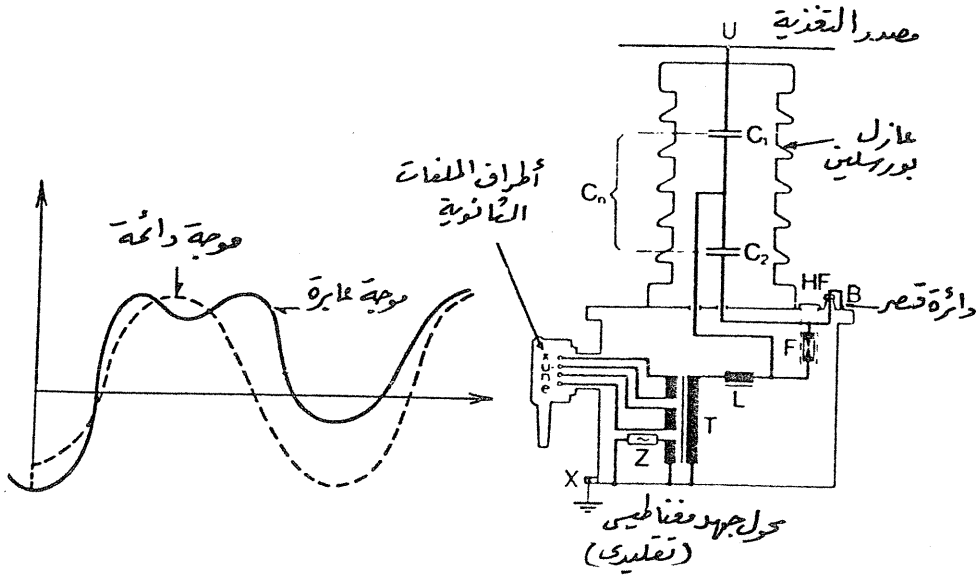

شكل (١٤-٥)

شكل (١٣-٥)

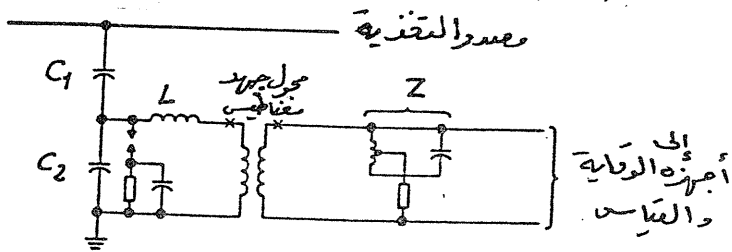

(P)

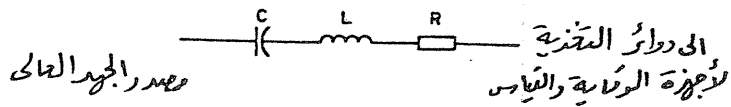

(C)

شكل (١٥-٥)

ف/ف $\frac{100}{36}$ / ف $\frac{100}{3}$ - سعة المكثف ٤٤٠٠ بيكو فاراد - القدرة ٤٠٠ فولت - أمبير.

شكل (١٨-٥) يوضح محول الجهد ذو المكثف - نسبة الجهد فيه $\frac{420}{36}$

ك. ف/ف $\frac{100}{36}$ / ف $\frac{100}{3}$ ف سعة المكثف: ٢٠٠٠ بيكو فاراد، ٢٦٠٠ بيكو فاراد،

٤٤٠٠ بيكو فاراد- مقسم الجهد العالى ينقسم إلى ثلاثة أجزاء بعازل من البورسلين. يمكن أن يصل طول هذا النوع الى حوالى ٦ أمتار. قدرة المحول تساوى ٤٠٠ فولت - أمبير.

٤-٥ طريقة تمثيل محولات الجهد (Symbole)

كما ذكر سابقا، يتكون محول الجهد من ملف ابتدائى، وملف ثانوى، ودائرة مغناطيسية.

شكل (١٩-٥) يوضح طرق تمثيل محول جهد. شكل (١٩-٥) أ يمثل محول جهد ذا ملف ثانوى واحد، وتكتب نسبة التحويل كالاتى:

$$100 / 11000 \text{ ف، } 100 / 66000 \text{ ف للمحولات نوات الوجهين}$$

أو $\frac{100}{36} / \frac{11000}{36}$ ف، $\frac{100}{36} / \frac{66000}{36}$ ف للمحولات نوات الوجه الواحد.

ويمكن أن يحتوى محول الجهد على ملفين ثانويين كما فى شكل (١٩-٥) ب،

وتكتب نسبة التحويل كالاتى:

$$100 / \frac{100}{36} / \frac{66000}{36} \text{ ف، } 100 / \frac{100}{36} / \frac{11000}{36} \text{ ف وذلك للمحولات أحادية الوجه.}$$

ويمكن فهم ماهية الملف الثانوى الثانى من طريقة توصيل الملفات ثلاثية الأوجه

فى المحول، كما يتضح من شكل (٢٠-٥) أ، حيث نجد أن توصيل الملف الابتدائى على

شكل نجمة مؤرضة، وتوصل الملف الثانوى ذى نسبة التحويل $\frac{100}{36} / \frac{11000}{36}$

فولت (أى الملفات XU للوجه الثلاثة)، هى على شكل نجمة أيضا، بينما يكون توصيل

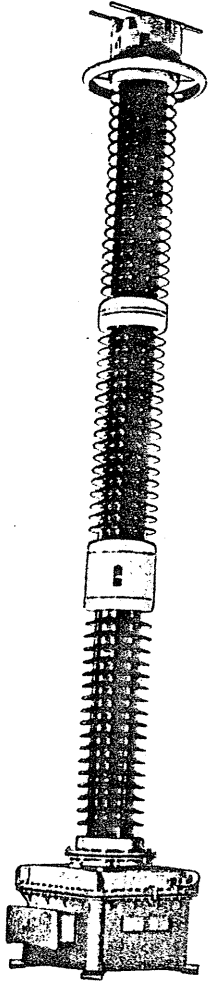

شكل (١٨-٥)

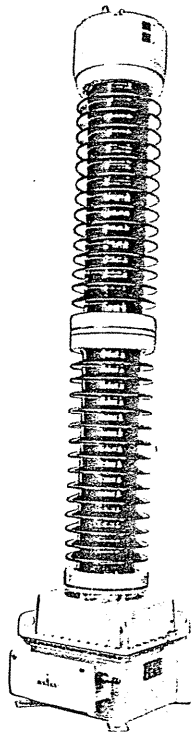

شكل (١٧-٥)

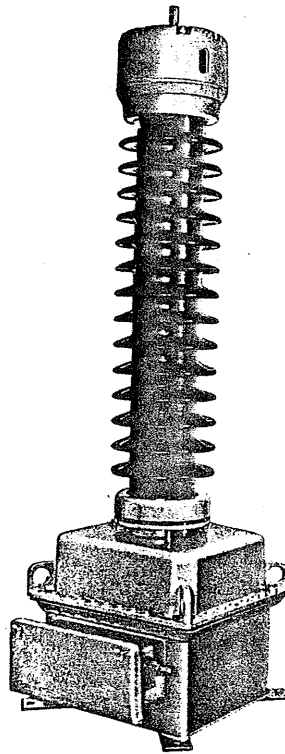

شكل (١٦-٥)

الملف الثانوى الثانى ذى نسبة التحويل $\frac{11000}{37} / \frac{100}{3}$ فولت (أى الملفات eu) على شكل نجمة - دلنا مفتوحة (يمكن أن تستخدم لأجهزة الوقاية ضد أعطال الجهد). ومن هنا جاءت قيمة جهد الملف الثانوى لكل وجه $\frac{100}{3}$ فولت.

شكل (٢٠-٥) ب يوضح طريقة توصيل محولى جهد كل منهما ذو وجهين، وذلك للحصول على نظام ثلاثى الأوجه.

٥-٥ التعريفات الهامة المستخدمة فى محولات الجهد:

١- مقنن الجهد الابتدائى (V_1) The Rated Primary Voltage هو جهد الملف الابتدائى، الذى سيتم توصيله الى مصدر تغذية بنفس الجهد، فى حالة محول جهد سيتم توصيله بين خطين من خطوط التغذية، يكون مقنن الجهد الابتدائى هو جهد التشغيل بين خطين، بينما فى حالة محول جهد سيتم توصيله بين خط والارض فان مقنن الجهد الابتدائى هو جهد التشغيل بين خطين مقسوما على $\sqrt{3}$

٢- مقنن الجهد الثانوى (V_2) The Rated Secondary Voltage هو جهد المخرج على الملف الثانوى عند تسليط مقنن الجهد الابتدائى على الملف الابتدائى.

٣- نسبة التحويل Turns Ratio هى النسبة بين مقنن الجهد الابتدائى ومقنن الجهد الثانوى أى النسبة بين V_1/V_2 أمثلة ذلك:

لمحول جهد أحادى الوجه:

لمحول جهد ثنائى الوجه:

٤- حمل المحول Burden

يعبر عنه بمسامحية (Admittance) الأجهزة المتصلة على الملف الثانوى لمحول الجهد (المسامحية هى مقلوب المقاومة) ووحداتها "مهو" Mho (وهى أيضا مقلوب أوم Ohm).

٥- خطأ نسبة التحويل The Ratio Error معادلة رقم ٣ تعرف خطأ نسبة التحويل، بأنه الفرق بين نسبة التحويل الحقيقية، ونسبة التحويل عندما يؤخذ انخفاض الجهد فى الاعتبار، منسوبا إلى نسبة

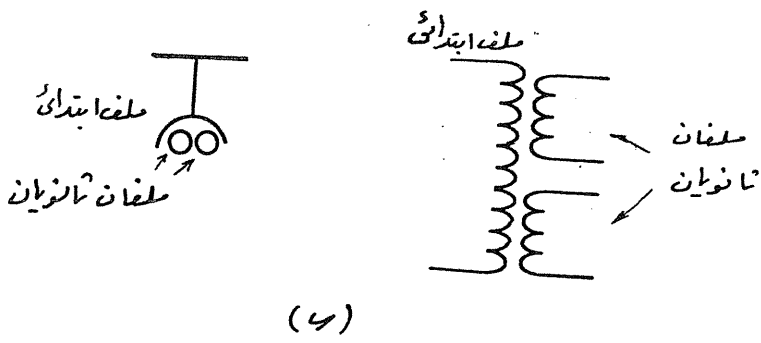
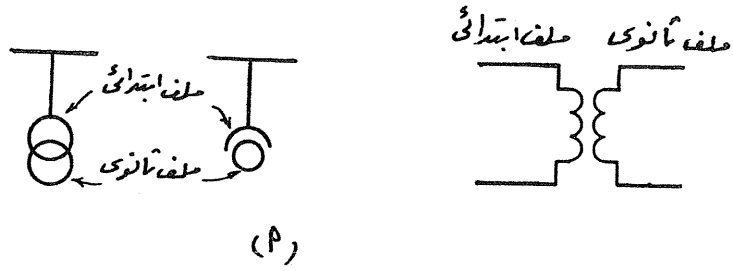

شكل (۱۹-۵)

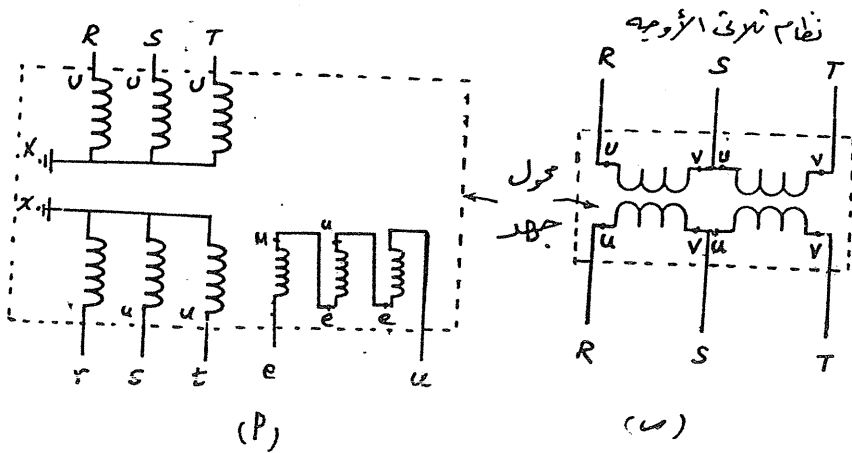

شكل (۲۰-۵)

التحويل الحقيقية، أو تعرف بانها النسبة بين خفض الجهد الى مقنن الجهد الابتدائى.

٦- الاختلاف المرحلى The Phase Difference

هى زاوية الاختلاف المرحلى بين مقنن الجهد الابتدائى ومقنن الجهد الثانوى. جدول (٥-١) يوضح حدود خطأ نسبة الجهد وكذلك الاختلاف المرحلى طبقا للمواصفات القياسية العالمية IEC 186، بينما يوضح جدول (٥-٢) مقارنة بين المواصفات القياسية: ANSI, C57.13, CSAC 13 والاستخدامات المختلفة.

٥-٦ مجمع محول تيار مع محول جهد

Double Insulator Combination

يمكن أن يتم تجميع محول تيار ومحول جهد (نوجه واحد) فى قاعدة واحدة. ولا يكون هناك أى اتصال أو تداخل بين دوائر الجهد والتيار. لتجنب التداخل المتبادل (Mutual Interference) بين المحولين، فان محورى الدائرة المغناطيسية لكل منهما تكون متعامدة على الأخرى. يستخدم زيت العزل للعزل الداخلى والبورسلين للعزل الخارجى. يتم توصيل خوصه نحاس بين الملف الابتدائى لمحول الجهد والملف الابتدائى لمحول التيار. يتماثل محول الجهد ومحول التيار بالمجمع فى البيانات والمواصفات الفنية مع محولات الجهد والتيار المثلية، ولكن يتميز باحتياجه لحيز أصغر، بالمقارنة باستخدام محول جهد ومحول تيار، كل على حدة.

شكل (٢١-٥) يوضح مجمع محولين من هذا النوع مواصفاته كالاتى:

محول الجهد:

$$\text{نسبة التحويل} = \frac{110}{36} \text{ ك. ف.} / \frac{100}{36} \text{ ف.} / \frac{100}{3} \text{ ف.}$$

القدرة: ٦٠٠ فولت أمبير.

مقنن التيار لوقت طويل: ٩ أمبير

تيار الحد الحرارى فى الملف الثانوى: ٥٢ أمبير

محول التيار:

نسبة التحويل: ١:٢:٤ أو ٤ × ١٠٠ / ٥ / ٥ / ٥ أمبير.

شكل (٢٢-٥) يوضح مجمع محولى تيار وجهد مواصفاته كالاتى:

محول الجهد:

طبقاً للمواصفات القياسية IEC 186

الدرجة Class	المدى Range		حدود الخطأ		الاستخدامات
	نسبة الحمل	نسبة الجهد	نسبة %	الاختلاف الوجهي (دقيقة)	
0.1	25-100	80-120	0.1	5	استخدامات معملية
0.2	25-100	80-120	0.2	10	أجهزة قياس دقيقة
0.5	25-100	80-120	0.5	20	أجهزة قياس تجارية
1.0	25-100	80-120	10	40	أجهزة قياس (صناعة)
3.0	25-100	80-120	3.0	—	أجهزة قياسات
3P	25-100	5-V _f *	3.0	120	أجهزة وقاية
6P	25-100	5-V _f *	6.0	240	أجهزة وقاية

المواصفة القياسية	الدرجة Class	المدى Range		خطأ القدرة عند معامل قدره 0.6-1	الاستخدامات
		نسبة الحمل	نسبة الجهد		
ANSI	0.3	0-100	90-110	0.3	أجهزة قياسات الدخل
C57.13	0.6	0-100	90-110	0.6	الأجهزة القياسية
CSAC13	1.2	0-100	90-110	1.2	أجهزة الوقاية

$$\text{نسبة التحويل: } \frac{220}{37} \text{ ك.ف.} / \frac{100}{37} \text{ ف.} / \frac{100}{3} \text{ ف.}$$

القدرة: ٦٠٠ فولت أمبير.

مقنن التيار لوقت طويل: ٩ أمبير.

تيار الحد الحرارى فى الملف الثانوى: ٨٥ أمبير.

محول التيار:

$$\text{نسبة التحويل: } 1:2:4 \text{ أى } 4 \times 100 / 5/5/5 \text{ أمبير.}$$

شكل (٢٣-٥) يوضح مقطع فى مجمع محول تيار وجهد وفيه يتضح أن الاتصال الوحيد بين محول التيار ومحول الجهد عن طريق الخوصة النحاس، بينما لا يوجد أى اتصال داخل القاعدة، يتم تمثيل مجمع تيار وجهد بالطريقة العادية لتمثيل محول تيار ومحول جهد منفصلين كما فى شكل (٢٤-٥).

شكل (٢٥-٥) يوضح طريقة توصيل أجهزة قياس، أمبير - واتمتر - وات ساعة - فولتметр، على محول تيار وجهد مركبين على شبكة تغذية جهد عالى.

شكل (٢٦-٥) يوضح رسم تفصيلي لثلاثة محولات جهد مركبة على نظام ثلاثى الأوجه يحتوى كل محول جهد على ملفين ثانوين يمكن الحصول منهما على قيمة جهد الملف الثانوى أما ١٠٠ فولت أو ٢٠٠ فولت حسب توصيل الملفين توازى أو توالى. بيان كل محول جهد كالاتى:

$$\text{نسبة التحويل } \frac{66000}{37} / \frac{100 \times 2}{37} / \frac{100 \times 2}{3}$$

القدرة: ٣٠٠ فولت أمبير.

درجة الدقة: ٠,٥

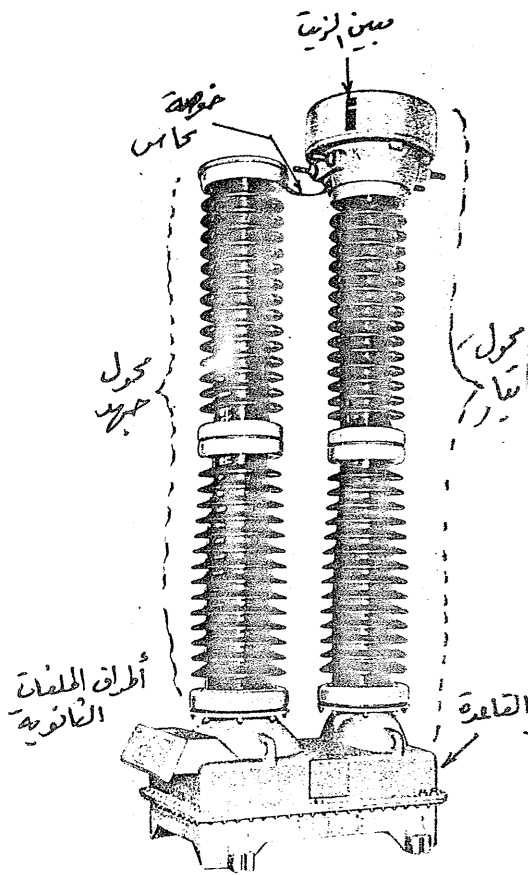

شكل (٥-٢٢)

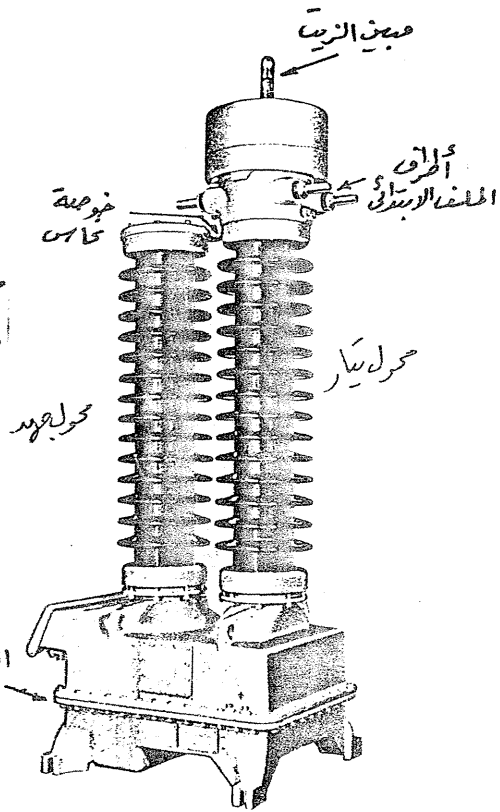

شكل (٥-٢١)

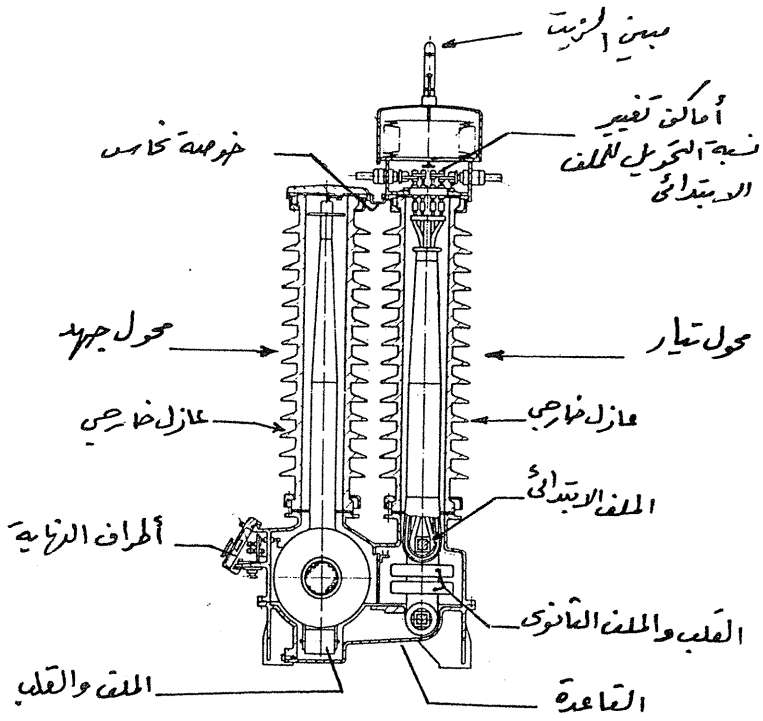

شكل (٢٣-٥)

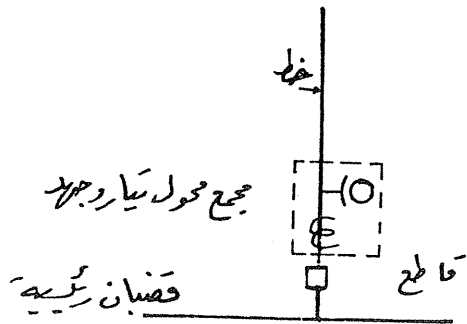

شكل (٢٤-٥)

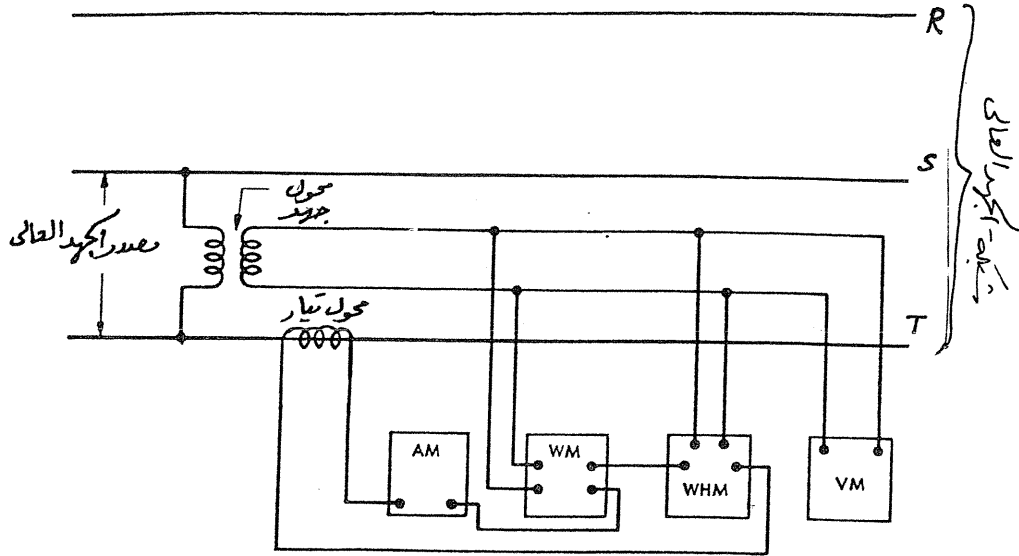

شكل (٢٥-٥)

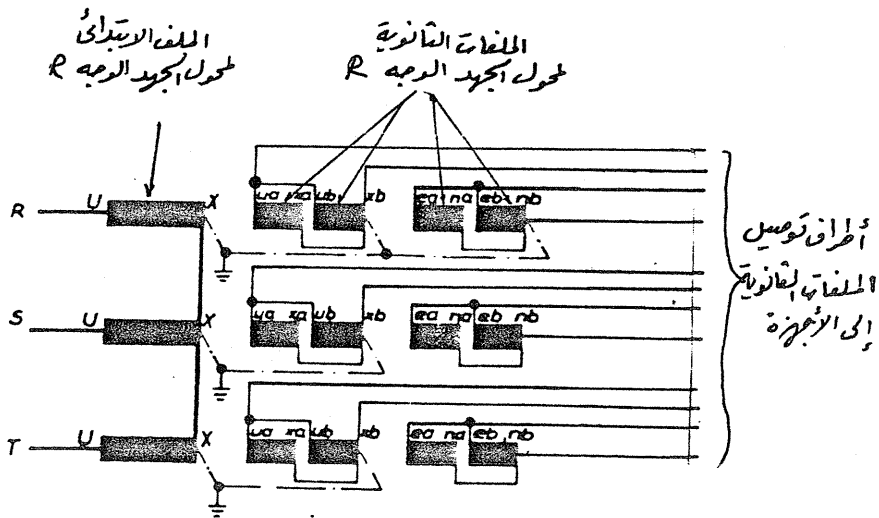

شكل (٢٦-٥)

الجهود العابرة في المحولات Transient Voltage in Transformers

عادة تتكون ملفات الجهد العالي للمحول من مجموعة من المخدات (Coils) تكون المخدات متساوية في عدد اللفات (Turns)، ومرتببة على مسافات منتظمة، ثم يتم توصيل نهايات الملفات بلوح معدني (Metal Plate)، هو الذي يتم توصيلة إلى خط الجهد العالي، الذي سيتم تغذية المحول به، ويكون حجم اللوح المعدني مساويا لحجم مخدة كما في شكل (١-٦). أحيانا يحتاج الأمر إلى زيادة في عزل لفات نهاية الملف، وهي التي سيتم توصيلها إلى الخط، وفي هذه الحالة يتم انقاص عدد لفات المخدات الطرفية، وزيادة في عزلها كما في شكل (٢-٦).

كما ذكر سابقا، توجد مادة عازلة على الموصلات، وبين اللفات وبعضها البعض، وبين المخدات وبعضها البعض، وكذلك بين الملفات الابتدائية والثانوية، وبين القلب والملفات. تمثل المادة العازلة كهربيا بمكثف، تعتمد قيمته على سمك المادة العازلة.

في شكل (١-٦) تكون سعة المكثف بين المخدات وبعضها البعض متساوية، لكل المحول. وكذلك سعة المكثف بين ملفات الجهد العالي وملفات الجهد المنخفض، تكون متساوية، بالمثل تكون سعة المكثف بين ملفات الجهد العالي والقلب (باعتباره مؤرخا) متساوية.

شكل (٢-٦) يمثل نفس حالة الشكل (١-٦)، ولكن سعة المكثف، للفات المقواة بعزل إضافي، تختلف عن سعة المكثف لباقي اللفات بالملف الابتدائي.

شكل (٣-٦) أ يوضح طريقة توصيل المكثفات بين اللفات والطبقات، وبين الملفات، وكذلك بين الملفات والأرض، وذلك لمحول أحادي الوجه من النوع ذي القلب. بينما شكل (٣-٦) ب يوضح الدائرة المكافئة لشكل (٣-٦) أ وهو ما يسمى بتوزيع الملفات والمكثفات بالمحول.

تتعرض المحولات، المغذاة من خطوط نقل القوى الكهربائية، لموجات من الجهود العابرة (Transient Voltages)، وتنشأ هذه الموجات عند توصيل القواطع الكهربائية، أو نتيجة دوائر القصر الحادثة على خطوط النقل أو بفعل العوامل الجوية، مثل حالات تفريغ البرق الكهربى. تنتقل هذه الموجات من خطوط النقل إلى أطراف المحولات، ثم تنتشر على ملفات الجهد العالي بها، ويمكن أن تكون هذه الموجات بقيمة كبيرة جداً، قد تصل إلى عدة مئات من المرات من قيمة الجهد المقنن، وتكون لها آثار سيئة على المحول.

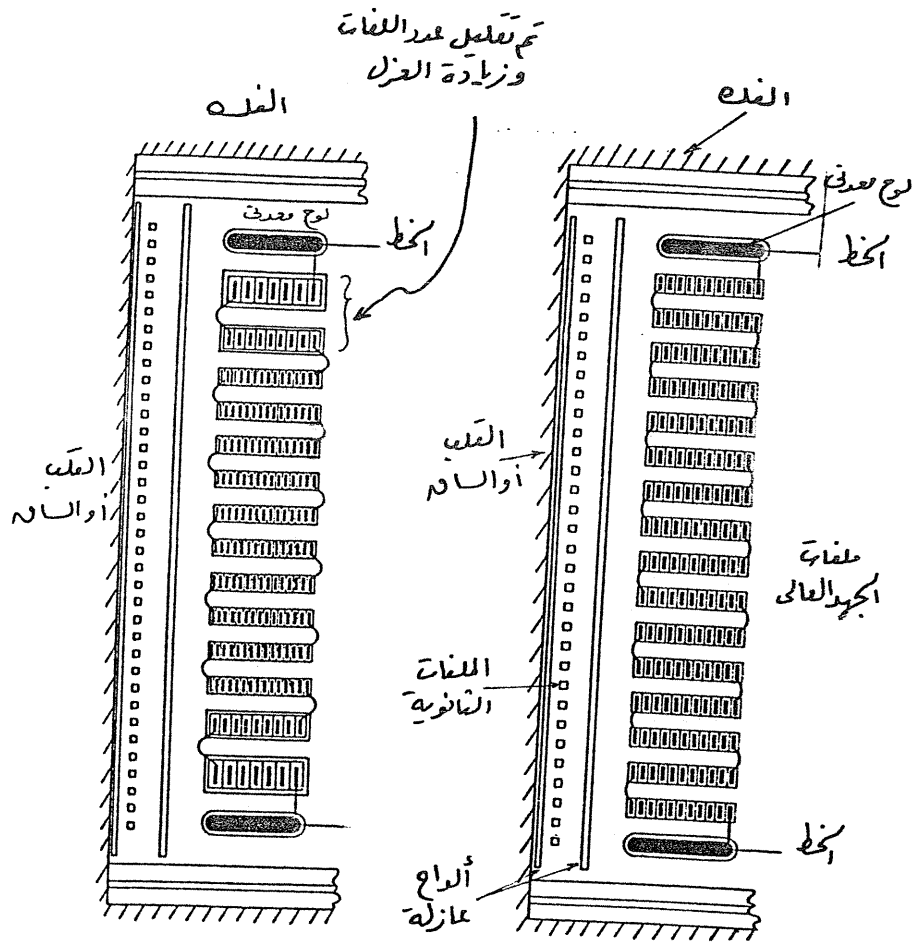

شكل (٦-٢)

شكل (٦-١)

تبعاً لذلك فإن ملف الجهد العالى فقط يتأثر بهذه الموجات، ولذلك نفرض أن الدائرة المكافئة لتوزيع المكثفات، كما فى شكل (٤-٦)، حيث أهملت المكثفات بين الملف الثانوى والقلب (الأرض).

لفهم هذه الظاهرة يجب أن نعلم أن موجات الجهود العابرة تنتقل بسرعة الضوء، وتتكون من جزئين:

- واجهة شديدة الانحدار Steep Wave Front، تكون ذات معدل تغيير كبير جداً، ويكون زمنها حوالى ١٠ ميكروثانية.

- ظهر الموجه Wave Back، وتكون ذات معدل تغيير صغير وزمنها حوالى ٢٠٠ ميكروثانية.

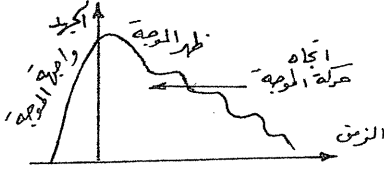

أى أنها موجات ذات ترددات عالية.

لفهم تأثير وتوزيع هذه الموجات على ملفات الجهد العالى للمحولات، يجب أولاً معرفة

تأثير الموجه على مكثف أو ملف أو الأثنين معاً، حيث تم تمثيل ملفات الجهد العالى كما فى شكل (٤-٦) من تركيبية من المكثفات والملفات:

- عند تسليط جهد ثابت القيمة على دائرة مكونة من معاوقة سعوية ومقاومة حثية متصلتين على التوازي، فإن التيار المار بالمعاوقة السعوية يتناسب مباشرة مع التردد، بينما التيار المار بالمعاوقة الحثية يتناسب عكسياً مع التردد، ويكون تردد التيار السعوى والتيار الحثى متساويين، وكل منهما يساوى تردد الرنين للدائرة. عند هذا التردد يتساوى التيار الحثى والتيار السعوى، ويكونان فى اتجاهين متضادين، ومحصلة الجمع الاتجاهى لهما تساوى صفراً، وتكون الدائرة فى هذه الحالة كدائرة مفتوحة. عند تردد أقل من تردد الرنين، يكون التيار المار بالمعاوقة الحثية أكبر من التيار المار بالمعاوقة السعوية.

عند تردد أعلى من تردد الرنين، يكون التيار المار بالمعاوقة السعوية أكبر من التيار المار بالمعاوقة الحثية.

- عند تسليط جهد ثابت القيمة على دائرة مكونة من معاوقة سعوية ومعاوقة حثية متصلتين على التوالى، فإن التيار المار بكل منهما يكون متساوياً ويكون الجهد على أحدهما فى عكس اتجاه الجهد على الأخرى. إذا فرض ان التيار المار ثابت القيمة فإن الجهد الناشئ على المعاوقة السعوية يتناسب عكسياً مع التردد، بينما الجهد الناشئ على المعاوقة الحثية يتناسب مباشرة مع التردد. ونحصل على تردد الرنين

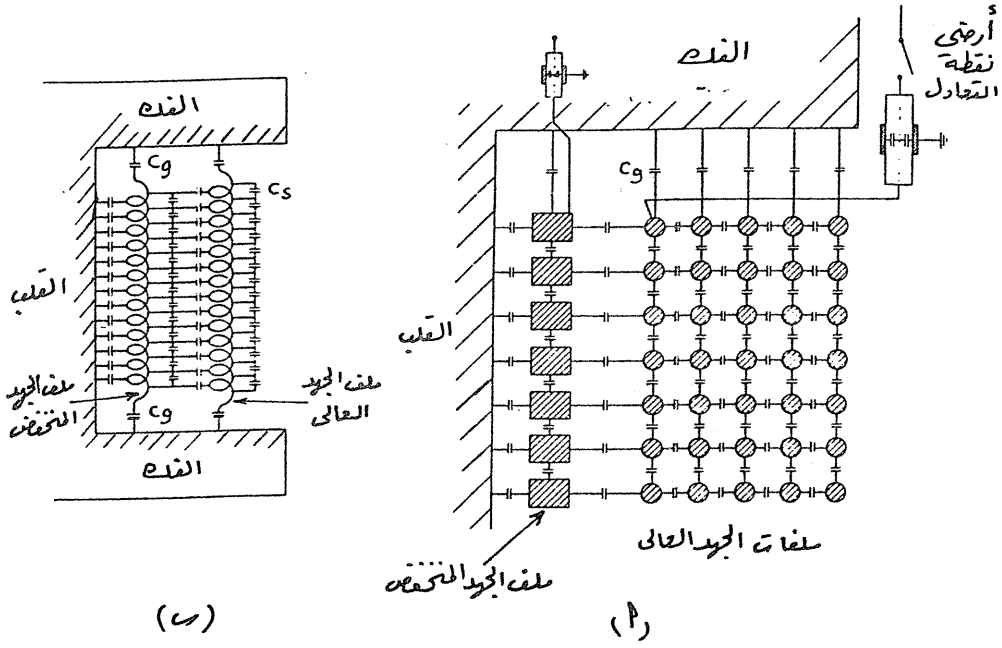

شكل (٦-٣)

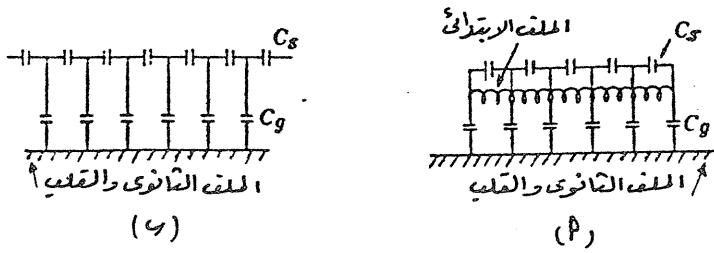

شكل (٦-٤)

في حالة تساوى الجهدين.

عند تردد أقل من تردد الرنين، فإن الجهد الناشئ على المعاوقة السعوية يكون أكبر من الجهد الناشئ على المعاوقة الحثية، وتمثل الدائرة المكافئة بمكثف ويهمل وجود الملف. عند تردد أكبر من تردد الرنين فإن الجهد الناشئ على المعاوقة الحثية يكون أكبر من الجهد الناشئ على المعاوقة السعوية، وتمثل الدائرة المكافئة بملف ويهمل وجود المكثف.

- عند تسليط جهد على مكثف فقط، فإن الجهد الناشئ على طرفى المكثف، يبدأ من الصفر بينما يعتمد التيار على خصائص الدائرة الموصلة مع المكثف، عند بداية الشحن يمر التيار بقيمته الكلية، أى أنه فى بداية التشغيل يكون المكثف كدائرة قصر وفى النهاية يكون كدائرة مفتوحة. عند اعتبار ملف فقط تكون الحالة بعكس المكثف.

شكل (٥-٦) يوضح منحنيات التيار والجهد اثناء شحن (نمو الجهد على المكثف) وتفريغ (أضمحلال الجهد على المكثف)، المكثف، حيث تم تسليط مصدر يساوى ٢٥,٨ ك.ف (جهد مستمر)، ١١٤ أمبير خلال مقاومة R قيمتها ٣١٤ أوم ومكثف سعته تساوى 2×10^{-4} فاراد، ويكون قيمة الجهد والتيار اثناء الشحن (عند تسليط الجهد) عبارة عن:

$$V_c = V(1 - e^{-\frac{t}{RC}})$$

$$I_c = I e^{-\frac{t}{RC}}$$

حيث

$V =$ جهد مصدر الشحن المستمر.

$I =$ تيار الشحن الابتدائى ويساوى $\frac{V}{R}$

$T =$ ثابت زمن الدائرة (Time Constant) ويساوى CR بينما فى حالة التفريغ (عند

قصر المكثف. بعد رفع جهد الشحن) تكون معادلتا الجهد والتيار هما:

$$V_c = V e^{-\frac{t}{RC}}$$

$$I_c = -I e^{-\frac{t}{RC}}$$

شكل (٦-٦) يوضح منحنيات التيار والجهد اثناء نمو الجهد على الملف

واضحلال الجهد فى الملف، حيث تم تسليط مصدر يساوى ٤٠ ك.ف (جهد مستمر)، ١١,٩٥ أمبير خلال مقاومة R قيمتها ٣٣٥٠ أوم وملف قيمته ٢,١ × ١٠^{-٦} هنرى وتكون معادلتى الجهد والتيار أثناء نمو الجهد على الملف بعد تسليط الجهد

$$V_L = V \varepsilon^{\frac{-R}{L} t}$$

$$I_L = I(1 - \varepsilon^{\frac{-R}{L} t})$$

حيث

$$V = \text{جهد المصدر المستمر}$$

$$I = \frac{V}{R} = \text{التيار الابتدائى عند تسليط الجهد ويساوى}$$

$$T = \frac{L}{R} = \text{ثابت الزمن للدائرة ويساوى}$$

بينما فى حالة اضمحلال الجهد تكون معادلتا الجهد والتيار (بعد رفع الجهد المسلط وقصر الملف) هما:

$$V_L = -V \varepsilon^{\frac{-R}{L} t}$$

$$I_L = I \varepsilon^{\frac{-R}{L} t}$$

مما تقدم يتضح أن الدائرة المكونة من مكثف وملف على التوازي تكافىء دائرة قصر فى اللحظة الأولى لتأثير موجة الأثارة (Exciting Wave)، نتيجة تأثير المكثف فى الدائرة، وفى نهاية الموجة تكون الدائرة المكافئة أيضا دائرة قصر نتيجة تأثير الملف فى الدائرة - لذلك فانه خلال أية فترة زمنية بين بداية الموجة ونهايتها ينشأ جهد معين ثم يختفى، كنتيجة للتأثير بين الملف والمكثف، ولكن لا تصل قيمة هذا الجهد إلى القيمة التى تنشأ عن دائرة مفتوحة.

بينما اذا كانت الدائرة مكونة من مكثف وملف على التوالي، فان الدائرة المكافئة تكون دائرة مفتوحة فى اللحظة الأولى للموجة، بسبب عدم مرور تيار لحظى فى الممانعة، وتكون أيضا كدائرة مفتوحة فى نهاية الموجة، بسبب عدم استمرارية التيار بالمكثف - خلال أى فترة زمنية بين بداية الموجة ونهايتها، يحدث تذبذب للجهد، بحد أقصى مساويا للجهد المسلط خلال عمل الملف، بينما يصل إلى ضعف الجهد المسلط خلال عمل المكثف.

بالرجوع إلى شكل (٣-٦) والذى يمثل توزيع المكثفات داخل المحول والربط بين

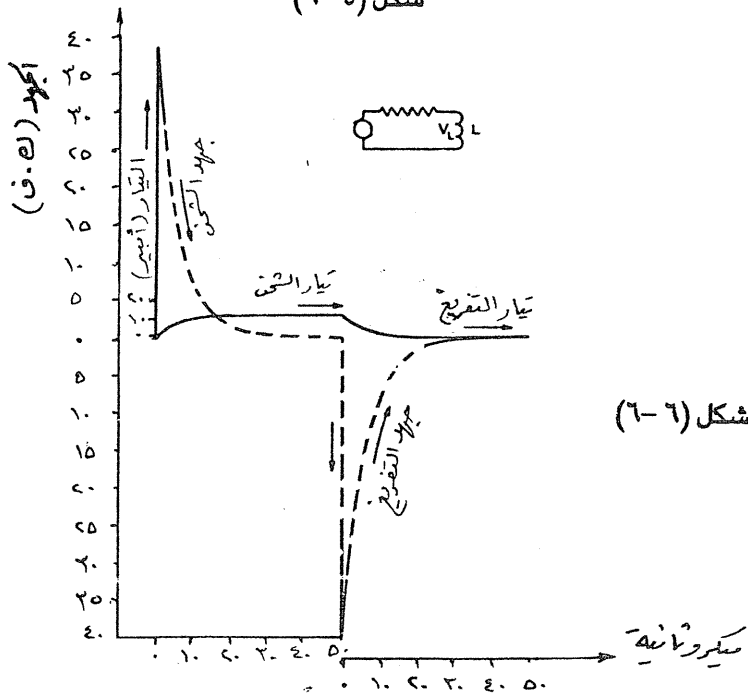
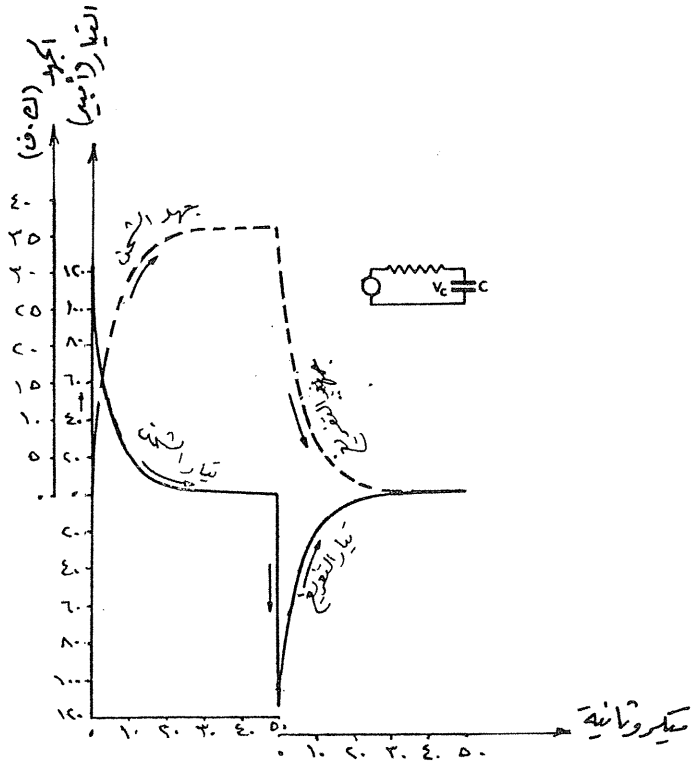

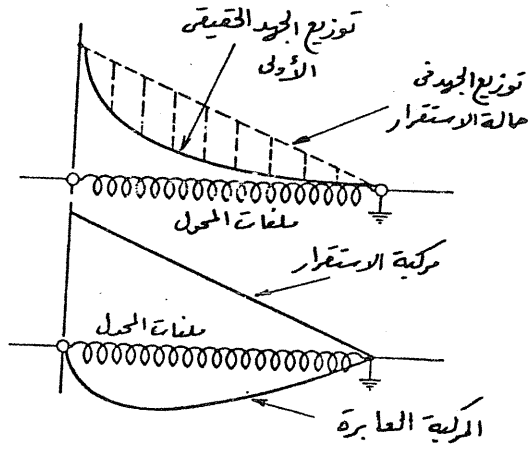

شكل (٧-٦)

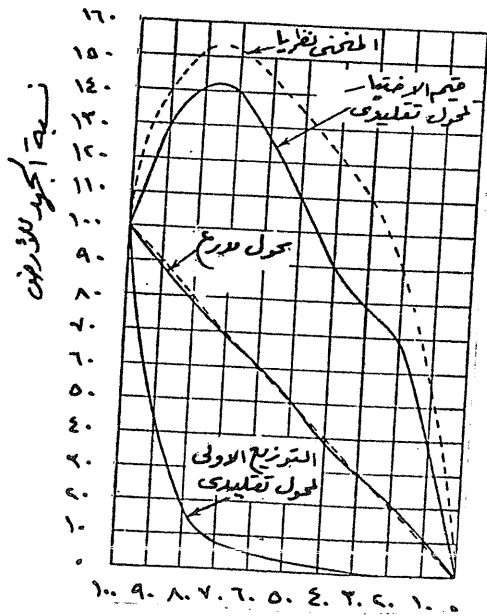

شكل (٨-٦)

الأرضين
نسبة الماطات %
الخط

المكثفات وملف الجهد العالى، فانه يتضح أنه توجد تركيبات مختلفة مكونة من المكثفات والممانعات، بعضها على التوازي، وبعضها على التوالي، أو تركيبية تجمع بين التوالي والتوازي. والتي اذا تعرضت لموجات عابرة فانها تسبب رنين بالاضافة الى جهود داخلية زائدة عند النقط المختلفة على ملفات الجهد العالى، والتي بدورها تسبب ترددات مختلفة. تحدث الموجات العابرة، نتيجة تعرض خط نقل القوى الكهربائية، والمتصل مع ملفات الجهد العالى للمحول، لعمليات توصيل القواطع الكهربائية، تفريغ الصواعق، القوس الأرض ... تعتمد قيمة الاجهادات الناتجة على الملفات على: شكل وقيمة الموجات العابرة، قيم سعة المكثفات (أى سمك العازل المستخدم)، توزيع المكثفات معتمدا على أماكن المادة العازلة، فمثلا اذا كانت قيمة سعة المكثف عند نهاية الملفات منخفضة بالمقارنة بقيمة مكثف بين اللفات والأرض، فان الجهد المركز على نهاية الملفات (مع الخط) يكون شديدا جداً، وبالتالي تزيد مخاطر انهيارات العزل. بينما اذا كانت قيمة سعة هذا المكثف كبيرة نسبياً فان المكثف يكون كدائرة قصر بالنسبة للموجات العابرة الأمامية، ويتوزع الجهد خلال عدد من اللفات. شكل (٧-٦) يوضح توزيع الجهد على ملفات المحول، فى حالتى الاستقرار (Steady State) والعبارة (Transients). كذلك الجزء العلوى لشكل (٨-٦)

يوضح قيم توزيع الجهود العابرة بمحول تقليدي، معملياً ونظرياً.
لتجنب مخاطر الموجات العابرة على الملفات تستخدم إحدى الطريقتين الآتيتين أو كلاهما:

- استخدام الواح استاتيكية Static Plate

عبارة عن سطح موصل مستمر له نهايات دائرية، يتم وضعه بجوار نهاية الملفات، ويتم الاتصال بخط نقل القوى من خلاله. عادة يكون شكل اللوح وحجمه مثل شكل وحجم ملفات النهاية. تستخدم هذه الطريقة لتقليل تركيز الجهد الأمامى الراجع الى واجهة الموجة، والتي تكون شديدة الانحدار (Steep Wave Front) وتكون ميزة السطح الكبير للوح، بالمقارنة بسطح لفة واحدة مثلاً، أن التغيير فى التوزيعات الكهروستاتيكية تزيد عند مرور الموجة الأمامية. فى حالة عدم وجود ألواح فان تركيز الجهد، عند نهاية المخدة، يرتفع ليس فقط بين لفة ولفة ولكن أيضاً بين أول مخدة والثانية. يجب زيادة الاهتمام عند استخدام ألواح استاتيكية أن عند ظروف معينة، والتي يمكن أن تمثل فيها كمكثف على التوازي، فانها تسمح للموجات العابرة المرتفعة بالمرور الى الملفات الداخلية، وتسبب فى انهيار العزل، اذا لم يكن

كافيا، بمعنى آخر اذا كان تصميم الألواح الاستاتيكية غير ملائم، فيمكن ببساطة أن يحدث ازاحة للنقطة التي يحدث عندها أقصى أجهاد (Maximum Stress)، أو يحدث انهيار لنهاية الملفات في اتجاه الداخل.

- استخدام التسلح Shielding

يستخدم درع معدني (Metallic Shield) في المحولات من النوع ذي القلب، والتي تستخدم ملفات أسطوانية، لتوزيع الجهد على طول ملف الجهد العالي، حيث تعمل سعة الدرع المعدني مع الملفات على معادلة سعته مع الأرض إحدى طرق التسلح موضحة في شكل (٩-٦) - الملفات من نوع الأسطوانات المتراكزة (Concentric Cylinders)، متصلة على التوالي، ويكون طرفا ملفات الجهد العالي أحدهما الى الداخل والأخرى من الخارج. تتصل أطراف الجهد العالي بالواح معدنية إسطوانية، بحيث تكون مركزية مع الملفات، وينتج عن ذلك أن تأثير مكثف الأرض مع الملفات يقل جداً، ويمكن أهمله، عند توزيع الجهد على الملفات، يؤخذ في الاعتبار المكثفات بين الملفات وبعضها البعض، وبين لفات النهاية واللوح الاستاتيكي فقط.

هذا النوع من الدروع يناسب فقط الأسطح الكبيرة نسبياً لللفات أول و نهاية الملفات، مثل حالة الملفات المركزية، بينما لا تستخدم اذا كانت أسطح الملفات صغيرة نسبياً مثل حالة الملفات المكونة من عدد كبير من الأقراص.

شكل (١٠-٦) يوضح نوع آخر من الدروع يستخدم لحالة الملفات المبينة في شكل (٢-٦)، حيث تم تغليف الملفات بدرع معدني متصل كهربياً بنهاية الملفات، مع الخط، ونهاية الملفات الأخرى تكون متصلة بالأرض. في هذه الحالة يكون تيار الشحنة الكهروستاتيكية المار من الدرع الى ملفات الجهد العالي مساوياً لتيار الشحنة الكهروستاتيكية المار من ملفات الجهد العالي الى ملفات الجهد المنخفض والقلب والخزان. يجب أن يكون الدرع معزولاً عن الأرض والملفات.

شكل (٨-٦) يوضح تأثير الدرع في تقليل أجهادات الجهود غير العادية المؤثرة على ملفات المحول، وذلك لحالة محول غير مدرع، ولحالة محول مدرع، كما في شكل (٩-٦)، (١٠-٦) توضح المنحنيات أن الأجهادات بين لفة و لفة بنهاية الخط، وبين مخدة ومخدة تنخفض جداً عند استخدام الدرع، وتكون نسبة الانخفاض حوالي ٢٠:١.

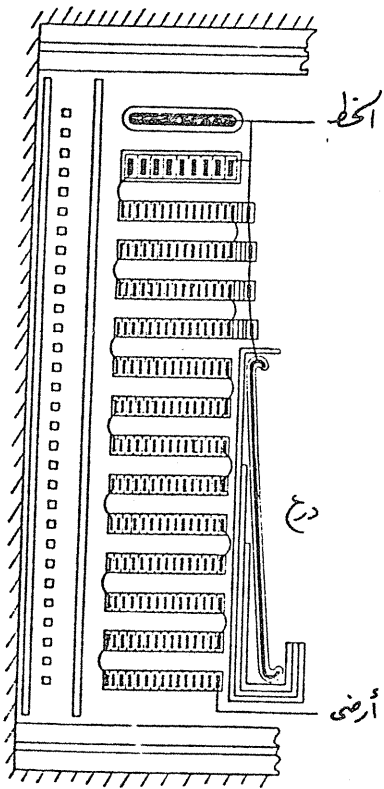

شكل (٦-١٠)

أخظ
اللفائف
الريشة
لوح صفي
أخ

شكل (٦-٩)

الأجهادات الميكانيكية في المحولات

Mechanical Stresses In Transformers

عند تشغيل المحولات يمكن أن يمر بها أحد هذه التيارات:

- ١- تيار لاهمل مستقر Steady No Load Current
- ٢- تيار حمل عادى مستقر Steady Normal Load Current
- ٣- تيار لاهمل اندفاعى ناتج من عمليات التوصيل In - rush Transient Switching No Load Current
- ٤- تيار دائرة قصر عابرة Transient Short Circuit Current

تعتبر الحالتين ٣، ٤ حالات غير عادية لتشغيل المحولات، وتؤثر تأثيرا خطيرا على ملفات المحولات. وأخطر هاتين الحالتين هي حالة تشغيل المحول فى وجود دائرة قصر، حيث ينتج عن مرور تيارات القصر إجهادات ميكانيكية هدامة تؤدي إلى تحرك الملفات فى اتجاهات محورية ونصف قطرية. حالات التحميل العادية تؤدي أيضا إلى إجهادات ميكانيكية، ولكن تكون أخطر ما يمكن كلما زاد التيار وفيما يلى توضيح ذلك. عند مرور تيار بموصل يتولد مجال مغناطيسى، حول هذا الموصل، على شكل دوائر مركزها الموصل، كثافة المجال عند أى نقطة تتناسب مباشرة مع التيار المار بالموصل، بينما تتناسب عكسيا مع المسافة بين الموصل والنقطة، المقاس عندها كثافة المجال.

فى حالة مرور تيارات بنفس الاتجاه فى موصلين متوازيين متقاربين كما فى شكل (٧-١)أ، نتيجة مرور التيار I_1 يحدث فيض مغناطيسى يتجه إلى أسفل فى الحيز الموجود بين الموصلين، بينما يحدث فيض مغناطيسى فى الاتجاه المعاكس نتيجة مرور التيار I_2 . محصلة الفيض، وهو ما يعرف بالفيض المتسرب، تتسبب فى تجاذب الموصلين.

إذا كان التيار I_1 فى اتجاه مضاد للتيار I_2 فإن الفيض الناتج عن التيارين I_1 ، I_2 يكون فى نفس الاتجاه، الى أسفل، كما فى شكل (٧- ١)ب، تكون محصلة الفيض، فى الحيز بين الموصلين، فى نفس الاتجاه، أى الى أسفل، تتسبب فى تنافر الموصلين. فى كلا الحالتين فإن قوة الجذب أو التنافر (F) تعتمد على العلاقة

$$F = KI_1 I_2$$

حيث K عامل تناسب.

عند تطبيق هذا على ملفات المحول، في كل ملف يكون التيار المار في كل الملفات في نفس الاتجاه، ويكون التيار المار بالملف الثانوى I_2 (التيار التائىرى Induced Current) في اتجاه معاكس للتيار المار بالملف الابتدائى I_1 ، وعلى ذلك تخضع ملفات المحول لقوى جذب وتنافر.

شكل (٢-٧) يوضح فيض التسرب (Leakage Flux)، في الحيز بين الملفين، Φ_1, Φ_2 واتجاه التيارات I_1, I_2 بالملفات. محصلة فيض التسرب تتسبب في تنافر الملفات. في نفس الوقت، نتيجة مرور التيار في الملفات في نفس الاتجاه ينتج فيض يتسبب في تجاذب الملفات. تكون النتيجة حدوث تنافر للملفات في اتجاه نصف قطرى ومحورى (Radially And Axially).

في شكل (٣-٧) تنتج قوى تنافر نصف قطرية F_1 على اللفة رقم M بالملف الثانوى نتيجة مرور تيار في اللفة m بالملف الابتدائى، المقابلة لها أفقياً. في نفس الوقت كل الملفات في الملف الابتدائى والتي تكون أعلى وأسفل اللفة m تؤثر على اللفة M بقوى تنافر F_2, F_3, \dots محصلة هذه القوى هي F_M تتجه الى أعلى بزاوية مع المحور الأفقى. بالمثل محصلة القوى المؤثرة على اللفة N هي F_N تتجه الى أسفل بزاوية مع المحور الأفقى. نلاحظ ان اللفة A فقط، الواقعة بمنتصف الملف، لا تخضع لاي قوى محورية لان محصلة القوى المؤثرة عليها هي F_A في اتجاه نصف قطرى. كذلك نلاحظ ان القوى في الاتجاه نصف قطرى تكون اكبر عند منتصف الملفات وتقل في اتجاه المحيط الخارجى، وبالعكس، القوى المحورية تقل عند منتصف الملفات، وتزيد في اتجاه المحيط الخارجى.

في حالات التشغيل العادى للمحولات، تهمل هذه القوى. أما في حالة دوائر القصر تمر تيارات القصر بالملفات الابتدائية والثانوية، التي تصل قيمتها الى حوالى من ١٠ إلى ٢٠ مرة من قيمة التيار العادى المقنن (معتمدا على قيمة نسبة معاوقة المحول %Z) نتيجة ذلك أن تزيد القوى على الملفات من ١٠٠ إلى ٤٠٠ مرة من القيم العادية، أخطر هذه القوى هي القوى المحورية، وهي التي تتسبب في تشوية تركيب الملفات - تزيد خطورة القوى المحورية على الملفات اذا كانت الملفات الابتدائية والثانوية غير متساوية في الطول (الارتفاع)، كما في شكل (٤-٧). محصلة القوى الناتجة تحلل إلى مركبتين، مركبة أفقية، وهي قوة تنافر تعمل على تباعد الملفات، ومركبة رأسية تعمل على تحريك الملفات في اتجاهين متضادين، تتسبب في تشكيل الملفات، بشكل دائرى، لذلك اذا كانت ملفات المحول مصممة أصلا على شكل دائرى، فانها تكون أقل عرضة

للتشوه عند التعرض لحالات القصر - وهذا يوضح فائدة استخدام القلب الدائري (Circular Core Type) في تصنيع المحولات.

الاشكال (٥-٧)، (٦-٧)، (٧-٧) توضح انواع مختلفة من الملفات والقوى الناتجة على الملفات اذا كانت الملفات منطبقة مركزيا (Coincident Electrical Centers) أو غير منطبقة مركزيا (Non - Coincident Centers)

شكل (٥-٧) يوضح حالة مسافات على شكل سندوتش (Sandwich Winding) (Rectangular Shell Type Transformer) ولحلول من النوع ذي القلب الدائري (Circular Core Type Transformer) حيث الشكل (أ) يمثل القوى الناتجة في حالة الملفات المنطبقة مركزيا بينما شكل (ب) يمثل القوى الناتجة في حالة الملفات غير المنطبقة مركزيا.

شكل (٦-٧) يوضح حالة ملفات مركزية (Concentric Windings) لحلول من النوع ذي القلب المستطيل، والنوع ذي القلب الدائري، شكل (أ) في حالة الملفات منطبقة مركزيا وشكل (ب) في حالة الملفات غير منطبقة مركزيا.

شكل (٧-٧) أ يوضح حالة ملفات سندوتش، ولكن أطوال الملفين الابتدائي والثانوي مختلفة. مع كون الملفات منطبقة مركزيا.

شكل (٧-٧) ب يوضح حالة ملفات مركزية، ولكن أطوال الملفين الابتدائي والثانوي مختلفة، مع كون الملفات منطبقة مركزيا.

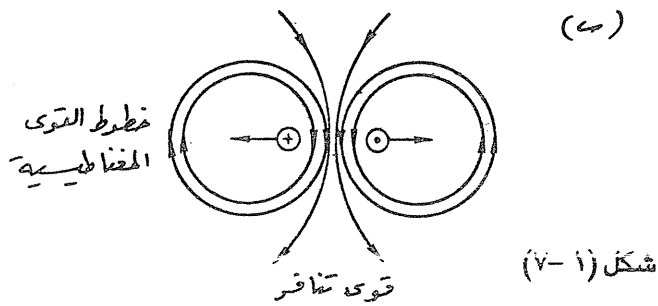
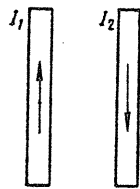
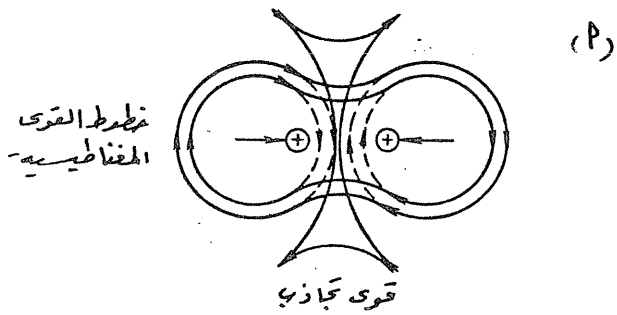
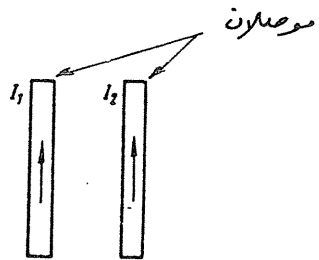

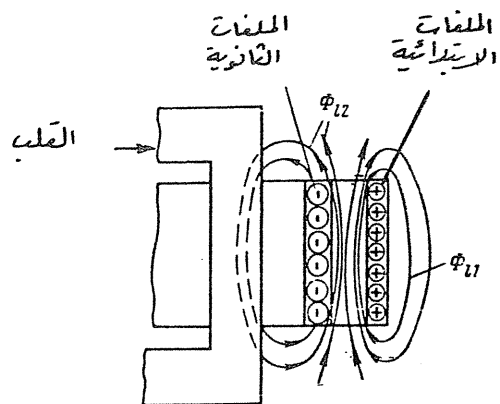

شكل (٧-٢)

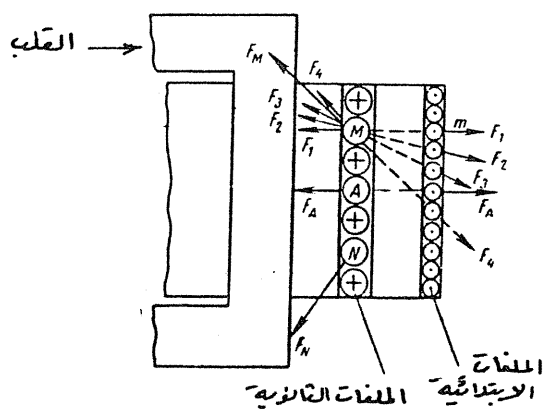

شكل (٧-٣)

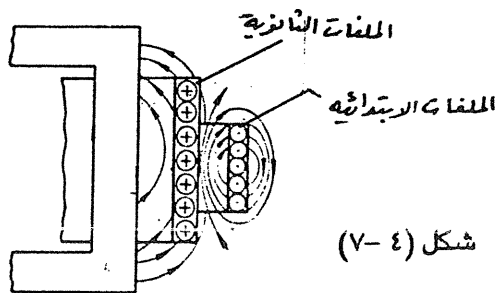

شكل (٧-٤)

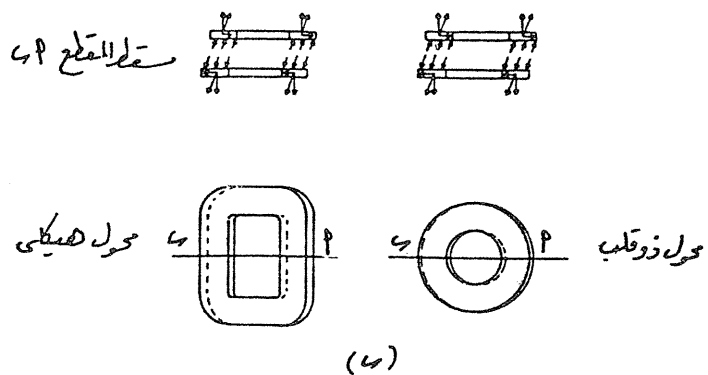
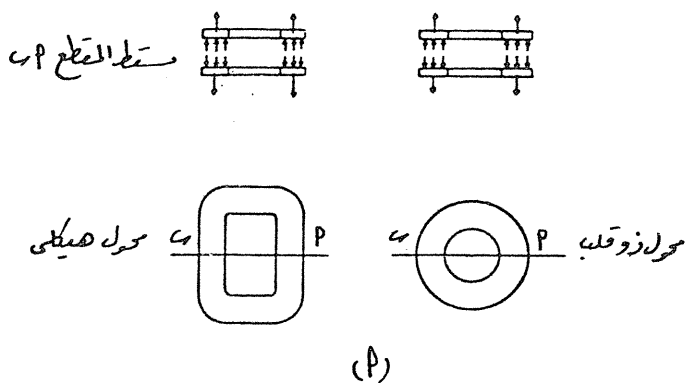

شكل (٥-٧)

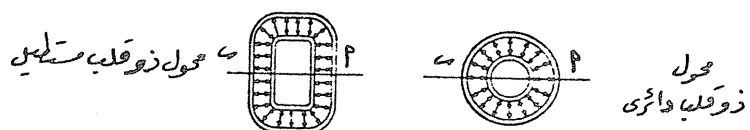
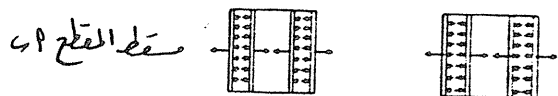

(P)

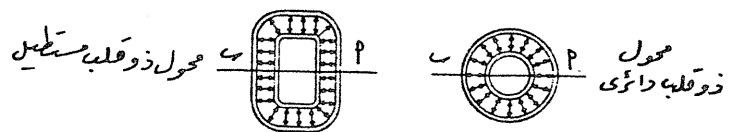
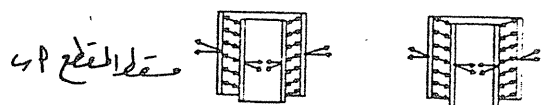

(P)

شكل (٦-٧)

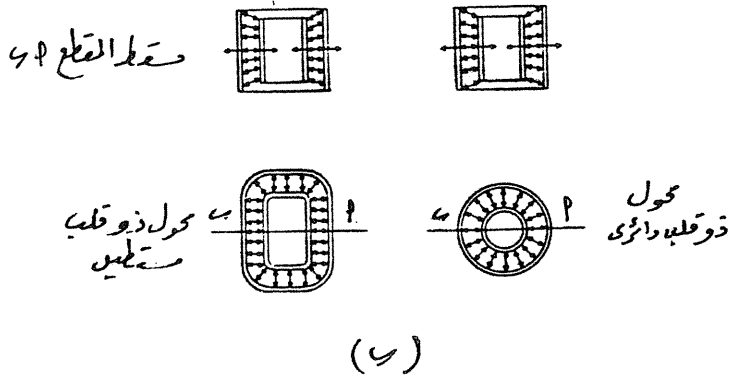
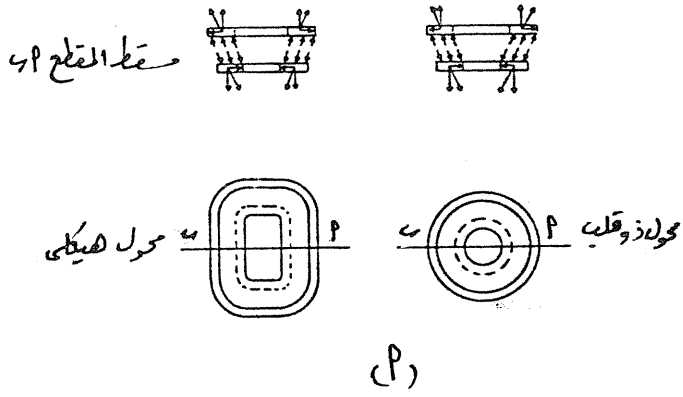

شكل (٧-٧)

التيارات المندفعة أثناء عمليات التوصيل

Switching In Current Rushes

يلاحظ أنه عند توصيل المحول وهو فى حالة اللاحمل يمر تيار أولى مندفع، قيمته أكبر من تيار التحميل العادى، قد يظن أن بالمحول قصرا أو عطلا، ولكن بالتمعن فى الوضع، وبمعرفة خصائص القلب الحديدى، يتضح أنها حالة تيار فجائى، تعتمد القيمة الأولية له على عاملين هما: قيمة جهد المصدر الذى تم توصيل المحول إليه (باعتبار أن موجة الجهد جيبيية قيمتها تتغير من الصفر الى أقصى قيمة موجبة ثم الى الصفر مرة أخرى، فالى أقصى قيمة سالبة ...)، وقيمة المغناطيسية المتبقية فى القلب الحديدى.

يوجد ٦ حالات يجب أن تؤخذ فى الاعتبار وهى:

- ١- التوصيل عند جهد يساوى الصفر ولا توجد مغناطيسية متبقية فى القلب الحديدى.
- ٢- التوصيل عند جهد يساوى الصفر وتوجد مغناطيسية متبقية فى أقصى قيمة سالبة لها.
- ٣- التوصيل عند جهد يساوى الصفر وتوجد مغناطيسية متبقية فى أقصى قيمة موجبة لها.
- ٤- التوصيل عند أقصى جهد ولا توجد مغناطيسية متبقية فى القلب.
- ٥- التوصيل عند أقصى جهد وتوجد مغناطيسية متبقية فى أقصى قيمة سالبة لها.
- ٦- التوصيل عند أقصى جهد وتوجد مغناطيسية متبقية فى أقصى قيمة موجبة لها.

فيما يلى توضيح لكل حالة:

(١) التوصيل عند جهد يساوى الصفر ولا توجد مغناطيسية متبقية

عند ظروف التشغيل العادية، تكون المغناطيسية المتبقية بالقلب تختلف بزواوية ٩٠° مع الجهد - ولكن فى حالة عدم وجود مغناطيسية متبقية بالقلب، وتم توصيل المحول، فان الفيض يبدأ من الصفر، للحفاظ على موجة نصف الدورة الأولى للجهد، فنجد أن كثافة الفيض تصل الى ضعف أقصى كثافة فيض عادية كما فى شكل (١-٨)، وحيث أن قيمة تيار اللاحمل تعتمد على كثافة الفيض، فان التيار الفجائى يصل الى عدة مرات من قيمة التيار العادى فى حالة اللاحمل، الذى يمكن أن يتعدى تيار التحميل الكلى. وهذا يرجع الى خاصية منحنى B/H

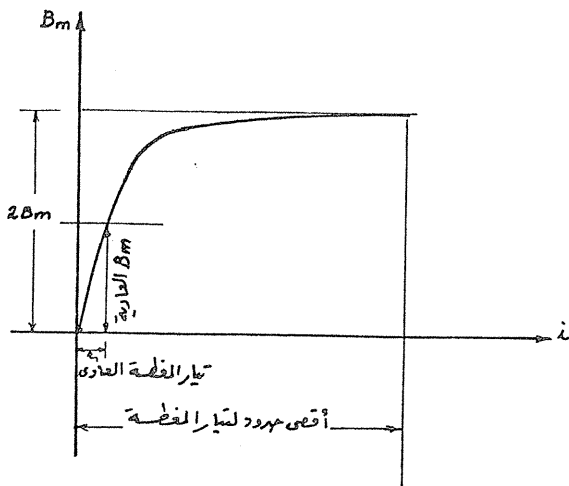
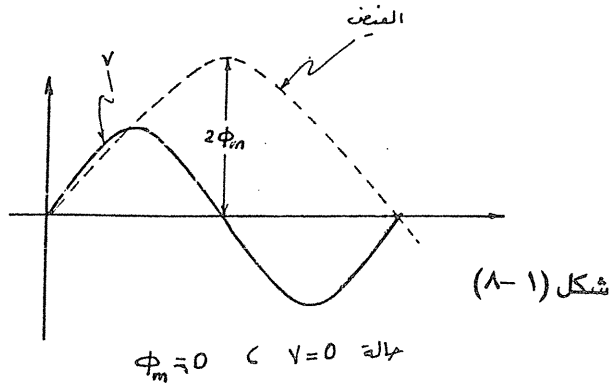

شکل (١-٢)

في المحولات ذات القلب الحديدي، الواضح في شكل (٢-٨)، والذي يتضح منه، أنه عند كثافة فيض ضعف القيمة العادية فان تيار اللاحمل يصبح كبيراً جداً. (٢) التوصيل عند جهد يساوى الصفر وتوجد مغناطيسية متبقية في أقصى قيمة سالبة لها

حيث أن التوصيل في هذه الحالة عند أقصى مغناطيسية متبقية سالبة، فانه بالمقارنة بالحالة (١) نجد أن - نظرياً - تصل قيمة الفيض الى ثلاثة أمثال القيمة القصوى العادية. عند هذه القيمة يكون التيار الاندفاعى كبيراً جداً، أكبر من الحالة (١)، ولكن تأخذ الموجه وقت أطول للوصول الى حالة الاستقرار. تقل أقصى كثافة فيض نتيجة انخفاض الجهد، خلال مقاومة الملفات وممانعة التسرب لها بالإضافة الى مفقودات الحديد والنحاس المصاحبة لهذه الظواهر، لذلك فان قيمة التيار الاندفاعى تنخفض.

(٣) التوصيل عند جهد يساوى الصفر وتوجد مغناطيسية متبقية في أقصى قيمة موجبة لها.

هذه الحالة عكس الحالة (٢) حيث تقل قيمة أقصى فيض أولى. وبالتالي تقل قيمة التيار الاندفاعى. اذا كانت قيمة المغناطيسية المتبقية مطابقة لأقصى قيمة كثافة فيض فانه لا يحدث تيار اندفاعى في حالة اللاحمل. اذا كانت المغناطيسية المتبقية مطابقة لكثافة فيض أقل من أقصى قيمة فان موجة الفيض الأولى تكون غير متماثلة حول المحور الأفقى.

(٤) التوصيل عند أقصى جهد ولا توجد مغناطيسية متبقية.

عند لحظة التوصيل يكون الفيض مساوياً للصفر، نتيجة ازاحة زاوية ٩٠ عن موجة الجهد، (كما في شكل (٢-٨) - هذا يعنى ان القوة الدافعة المغناطيسية E يجب أن تتواجد بالقيمة العظمى لها (بإشارة مخالفة) - وذلك لمعادلة جهد المصدر ، يبدأ الفيض فى الزيادة حتى يصل الى قيمة نهايته العظمى ϕ_m بعد ربع دورة. بمراجعة الشكل يلاحظ أن هذه الحالة مثل حالة الاستقرار - وتكون الأمور عادية، وبالتالي فان تيار اللاحمل لا يتعدى القيمة العادية لتيار الحمل ولا تحدث تيارات اندفاعية في هذه الحالة.

(٥) التوصيل عند أقصى جهد وتوجد مغناطيسية متبقية في أقصى قيمة سالبة لها ينتج عن المغناطيسية المتبقية أن تحدث مركبات فجائية وتصبح موجة الفيض الأولية غير متماثلة حول المحور الأفقى (محور الصفر)، ويمكن ان تصل الى

أقصى قيمة للفيض الأولى، وإذا كانت أقصى مغناطيسية متبينة مساوية لأقصى كثافة فيض عادية فإن التيار الاندفاعى الناشئ ستكون له قيمة مساوية لضعف القيمة عند كثافة فيض عادى.

(٦) التوصيل عند أقصى جهد وتوجد مغناطيسية متبينة فى أقصى قيمة موجبة لها عكس الحالة (٥) تكون أيضا موجة الفيض الأولية غير مثنائية حول المحور الأفقى، ولكن موجات الفيض والتيار تكون فى الإتجاه المعاكس للمحور الأفقى. نظريا يكون شكل موجة الفيض جيبيية (Sine Wave) ولكن الشكل الحقيقى للفيض والتيار يعتمد على طريقة توصيل ملفات المحول ونوع الدائرة المغناطيسية للمحول. مثلا فى حالة محول ثلاثى الأوجه من النوع ذى القلب - التوصيلة الاتجاهية نجمة / نجمة فإن موجة الفيض العادية تحتوى على توافقية ثلاثة صغيرة تتسبب فى جعل قمة الموجة مسطحة (Flat Topped)، بينما يكون تيار اللاحمل على شكل موجة جيبيية. وفى حالة محول أحد ملفات موصلة "دلتا" فإن موجة الفيض تكون جيبيية عادية، بينما موجة تيار اللاحمل تحتوى على توافقية ثلاثة.

يلاحظ أن المحولات التى تحتوى على فك (Yoke) من نوع التناكب (Butt) تكون المغناطيسية المتبينة فيها أقل من تلك التى تحتوى على فك من نوع التداخل (Interleaved) ويكون التيار الاندفاعى أقل فى حالة فك من نوع التناكب.

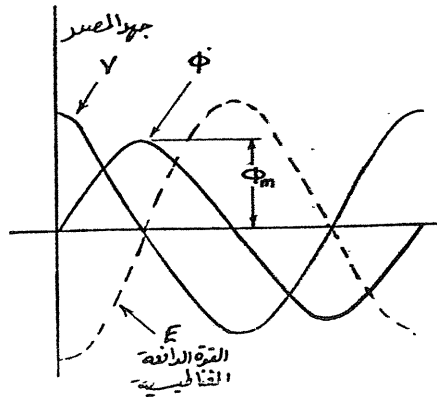

شكل (٢-٨)

· التوافقيات في المحولات

Harmonics In Transformers

لفهم معنى التوافقيات، فانه من المعلوم أن جهد مصدر التغذية، الذى يتم توصيلة على الملف الابتدائى للمحول، يكون متغيرا على شكل منحنى جيبي، بحيث ينتج فيض مغناطيسى، فى قلب المحول، يتغير أيضا على شكل منحنى جيبي، فاذا كان المنحنى الجيبي يأخذ دورة كل 2π أى 360° ، أى كان التردد يساوى التردد الأساسى (٥٠ أ ٦٠ هرتز على حسب النظام المستخدم) فيطلق على هذا المنحنى الجيبي أنه توافقية أساسية أى يخضع للتردد الأساسى للنظام، وتتكون الموجة الجيبية من جزئين: جزء يبدأ من الصفر إلى أقصى قيمة موجبة إلى الصفر مرة أخرى، وجزء يبدأ من الصفر إلى أقصى قيمة سالبة إلى الصفر مرة أخرى. ويكون زمن هذه الموجة يساوى مقلوب التردد، ففى حالة التردد الذى يساوى ٥٠ هرتز يكون زمن الدورة مساويا ٢٠ مللى ثانية. شكل (١-٩) يوضح موجة جيبية أو توافقية أساسية، حيث تحتوى نصف فترة الدورة على الجزء الموجب فقط، أما اذا احتوى نصف فترة الدورة على موجة جيبية كاملة، عبارة عن جزئين، موجب وسالب لفترة زمنية تساوى نصف الفترة الأصلية للدورة، فان هذه الموجة الجديدة تسمى التوافقية الثانية، واذا احتوت على ثلاثة أجزاء من الموجة فانها تعرف بالتوافقية الثالثة ... كما فى شكل (١-٩) ب، ح اذا تم جمع التوافقيات الأساسية والثانية والثالثة بالاشكال (١-٩) أ، ب، ح فاننا نحصل على موجة مشوهة، كما فى شكل (١-٩) ء بمعنى آخر اذا وجدت موجة مشوهة فانه يمكن تحليلها إلى موجات جيبية ذات ترددات مختلفة، ويتم ذلك رياضيا بعمل تحليل "فورير" مضمون هذا التحليل أن تحلل الموجة المشوهة إلى توافقية أساسية + توافقيات من الدرجات الزوجية + توافقيات من الدرجات الفردية، والمقصود بالتوافقيات من الدرجات الزوجية أى التوافقية الثانية والرابعة والسادسة ... والمقصود بالتوافقيات من الدرجات الفردية أى التوافقية الثالثة والخامسة والسابعة ...

من المعروف أن نتيجة تغير النفاذية (Permeability) مع تغير كثافة الفيض فى القلب الحديدى للمحول بالاضافة إلى شكل منحنى التخلف المغناطيسى (Hysteresis Loop) والقوة الدافعة المغناطيسية ($m \cdot m \cdot f$) فان شكل موجة تيار المغطسة (Magnetising Current)، وهو اللازم لانتاج موجة جيبية للفيض فى الدائرة المغناطيسية، سوف يحتوى على توافقيات، بالاضافة إلى التوافقية الاساسية. وقد وجد أن شكل موجة تيار المغطسة يختلف عن شكل الموجة الجيبية. وكلما دخلنا فى منطقة

التشيع للقلب كلما ارتفعت قيمة النهاية العظمى لتيار المغطسة. شكل (٢-٩) يحتوى على موجات جيبيية للفيض ϕ ، وللجهد الحثى (E)، بينما تيار المغطسة يأخذ شكلا مختلفا. بعمل تحليل "فورير" لمثل هذا التيار نجد أنه يحتوى على توافقية أساسية، وتوافقية ثالثة ذات قيمة كبيرة، وتوافقية خامسة يمكن أهملها. تزداد قيمة اتساع كل من هذه التوافقيات، كنسبة من التوافقية الأساسية، كلما ازدادت قيمة كثافة خطوط القوى المغناطيسية فى القلب، بمعنى آخر كلما ازداد الدخول فى منطقة التشيع. تعتبر التوافقية الثالثة هى أكبر التوافقيات، ولذلك سنرى فيما بعد تأثيرها على بعض خواص المحرل، عندما يكون كل من موجة جهد مصدر التغذية وموجة القوة الدافعة الكهربائية (e m f)، للملف الابتدائى، على شكل جيبيى.

كذلك يجب معرفة أنه توجد حالتان للتوافقية الثالثة:

- أما أن تحتوى موجة تيار المغطسة على توافقية ثالثة، وتكون موجة الفيض جيبيية.
- أو لا تحتوى موجة تيار المغطسة على توافقية ثالثة، وتكون موجة الفيض محتوية على توافقية ثالثة. وبالتالي تكون موجة الجهد المتولد بالتأثير (Induced Voltage) محتوية أيضا على توافقية ثالثة.

لتوضيح متى يحدث فى المحولات توافقيات تيار، ومتى تحدث توافقيات جهد، يجب أن نناقش أولا توصيلات ملفات المحول، فى النظام ثلاثى الأوجه المتماثل.

أ - فى حالة التوصيل نجمة (Y)

فى نظام ثلاثى الأوجه متماثل، وملفات المحول موصلة نجمة بدون خط تعادل، فان محصلة التيارات عند نقطة التعادل تساوى صفرا، وتكون الزاوية بين كل وجهين سواء للتيارات أو الجهود تساوى 120° . ويعرف النظام فى هذه الحالة بأنه متماثل أو متزن. نفس الحالة اذا كان أحد الأوجه يمر به تيار كبير يكون مساويا لمجموع التيارين فى الوجهين الآخرين، فيقال أيضا أن النظام متزن عند التردد الأساسى. عند تردد التوافقية الثالثة فان التيار المار فى أحد الأوجه سوف يختلف بزاوية $3 \times 120 = 360^\circ$ عن التيار المار بالأوجه الأخرى والنتيجة أن التيارات للتوافقية الثالثة سوف تكون فى اتفاق مرحلى (in phase)، بالنسبة للأوجه الثلاثة. على ذلك فان محصلة هذه التيارات عند نقطة التعادل لا تساوى صفرا، ويجب أن تجد مساراً لا يستكمال دورتها، وحيث أننا فرضنا أن توصيلة الملفات نجمة بدون خط تعادل، فلا يمكن أن تتواجد تيارات التوافقية الثالثة فى هذا الحالة.

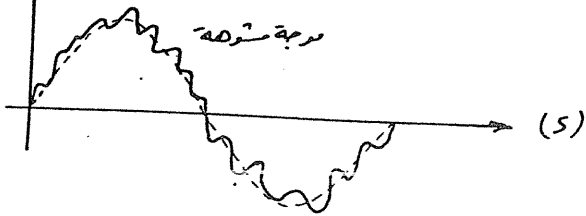
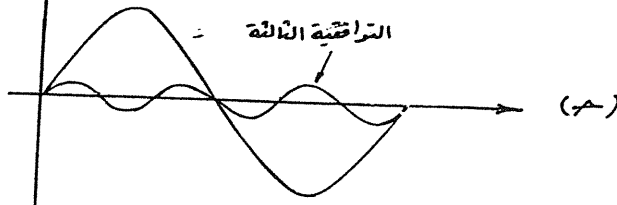
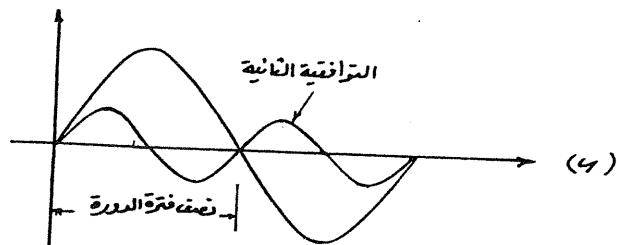
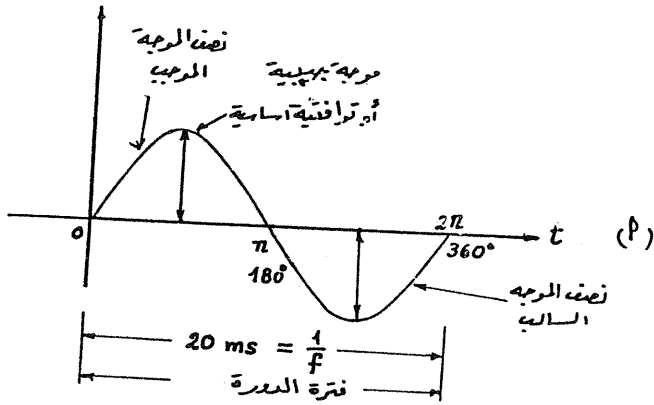

شكل (١-٩)

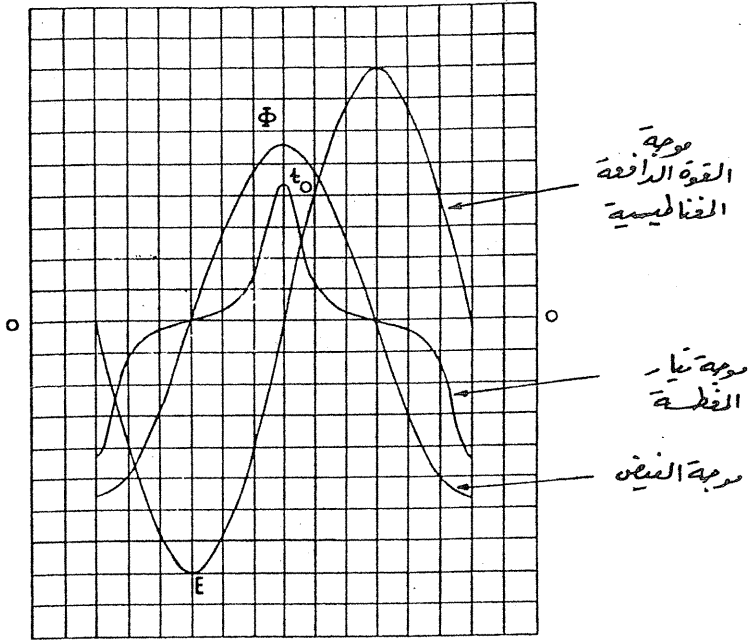

شكل (٢-٩)

بينما فى توصيلة نجمة تحتوى على خط تعادل، تجد تيارات التوافقية الثالثة مسارا لا ستكمال دائرتها - ولذلك يعرف خط التعادل بأنه عبارة عن مصرف (Drain) لتيارات التوافقية الثالثة، تحفظ أتران التيار فى النظام، وعلى ذلك لا يوجد لها تأثير على التيارات عند التردد الاساسى، مما يجعله يصبح متزنا. أما بالنسبة للتوافقية الثالثة للجهد، للقات موصلة نجمة بدون خط تعادل، فانهما تظهر بين كل وجه والأرض، فى اتفاق مرحلى، فلا تظهر بين الأوجه وبعضها (الجهد الخطى)، وتكون محصلة جهد التوافقية الثالثة بين نقطة التعادل (المعزولة) وبين الأرض، وعلى ذلك فإن جهد نقطة التعادل لا يساوى صفرا، ولكن يتغير حول المحور الأفقى (عند جهد = صفر) بتردد ثلاثى، وقيمة عظمى، هى جهد التوافقية الثالثة.

فى حالة ملفات موصلة نجمة وتحتوى على خط تعادل مؤرض، فان تيار التوافقية الثالثة يمر من الخط إلى الأرض إلى نقطة التعادل، وبالتالي يخمد جهد التوافقية الثالثة كلية، أو جزئيا، عند نقطة التعادل.

ب- فى حالة التوصيل دلتا (d)

فى نظام ثلاثى الأوجه متزن توصيلة ملفاته دلتا، تكون محصلة الجهود عند التردد الاساسى تساوى صفرا، كذلك تنتج توافقية ثالثة للجهود تؤثر فى الدلتا المغلقة بين كل منهم ٢٦٠°، أى فى اتفاق مرحلى، وتصبح فى الدلتا، كما لو كان جهد وجة واحد لتردد التوافقية الثالثة يتسبب فى مرور تيارات التوافقية الثالثة داخل مسار الدلتا، وبالتالي لا تظهر جهود التوافقية الثالثة بين الخطوط الخارجة من الدلتا. مما سبق تتضح النقاط الهامة الآتية:

١- فى حالة التوصيل نجمة لا تحتوى على خط تعادل:

أ- تحدث التوافقية الثالثة للجهد بين نقطة التعادل والأرض، ولا تحدث بين الأوجه.

ب- لا يوجد توافقية ثالثة للتيار.

ينتج عن ذلك أن تكون موجة تيار المغطسة ذات شكل جيبيى، بينما لا يكون شكل موجة الفيض المغناطيسى جيبياً، فتكون مسطحة عند القمة، وتكون موجة القوة الدافعة الكهربائية حادة عند القمة.

٢- فى حالة التوصيل نجمة تحتوى على خط تعادل:

أ- تخمد التوافقية الثالثة للجهود جزئيا أو كلياً، بين نقطة التعادل

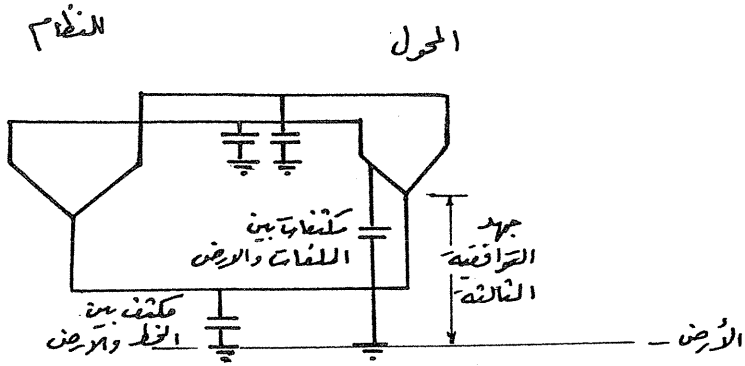

شكل (٩-٣)

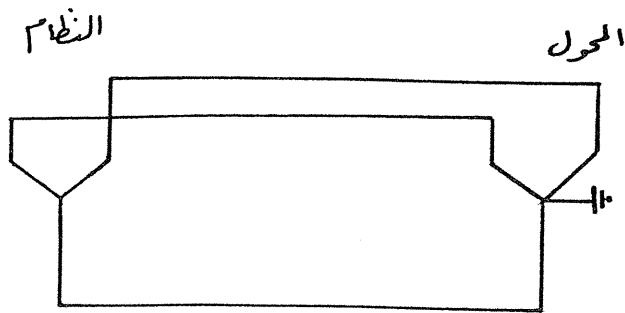

شكل (٩-٤)

والأرض، أو بين الخطوط والأرض، تبعاً لقيمة معاوقة دائرة التوافقية الثالثة.

ب- توجد تيارات التوافقية الثالثة، وتمر من الخط إلى الأرض إلى نقطة التعادل.

ينتج عن ذلك أن تكون موجة تيار المغطسة محتوية على توافقية ثالثة أى لاتكون على شكل جيبيى، بينما تكون موجة الفيض، وبالتالي القوة الدافعة الكهربائية، على شكل جيبيى.

٣- فى حالة التوصيل دلتا

أ- تمر التوافقية الثالثة للتيار خلال الدلتا المغلقة ولا تظهر فى الخطوط.

ب- تظهر التوافقية الثالثة للجهود على أوجه الدلتا ولا تظهر فى الخطوط.

ينتج عن ذلك أن يكون منحنى كل من التيار والجهد جيبي الشكل، ويكون منحنى الفيض المغناطيسى أقرب ما يمكن إلى الشكل الجيبيى.

مما سبق يتضح تأثير توصيلة ملفات المحول على التوافقية الثالثة، ولكن يوجد عامل آخر يؤثر على التوافقية الثالثة، وهو قيم سعة المكثفات المكافئة الخاصة بخط التغذية المتصل بالمحول.

وفيما يلى توضيح ذلك:

١- إذا كانت نقطتا التعادل للمحول والنظام معزولتين (شكل ٣-٩)

أ- إذا كانت سعة المكثف بين الخط والأرض أكبر كثيراً من سعة المكثف بين ملفات المحول والأرض، يظهر جهد التوافقية الثالثة بين نقطة تعادل المحول والأرض.

ب- فى حالة الخطوط القصيرة جداً تكون سعة المكثف بين الخط والأرض قريبة من قيمة سعة المكثف بين ملفات المحول والأرض، وفى هذه الحالة ينقسم جهد التوافقية الثالثة بالنسبة العكسية لقيم سعة المكثفات، على سبيل المثال إذا كانت سعة المكثف بين الخط والأرض ضعف سعة المكثفات بين ملفات المحول والأرض، فإن $6,6\%$ من جهد التوافقية الثالثة يظهر بين نقطة التعادل والأرض، بينما $2,2\%$ فقط من جهد التوافقية الثالثة يظهر بين الخط والأرض.

٢- إذا كانت نقطة تعادل المحول مؤرضة، ونقطة تعادل النظام معزولة (شكل ٤-٩).

أ- عند أهمال سعة المكثف بين الخط والأرض، فإن الجهد

الكلى للتوافقية الثالثة يظهر بين الخطوط والأرض، مسببا الارتفاع فى جهد الأوجة للمحول بقيمة جهد التوافقية الثالثة.

ب- إذا كانت سعة المكثف بين الخط والأرض محسوسة ولا يمكن إهمالها، فإن جهد التوافقية الثالثة يؤثر فى الدائرة المكونة من ممانعة مكثف الخط مع الأرض، على التوالى، مع ممانعة الدائرة المفتوحة لجهد التوافقية الثالثة للمحول. يعتمد تيار التوافقية الثالثة المار فى هذه الدائرة على النسبة بين سعة مكثف الدائرة الى الممانعة المغناطيسية للمحول، وتوجد لذلك ثلاث حالات:

- عندما تكون الممانعة المغناطيسية أقل من الممانعة السعوية، فإن قيمة جهد التوافقية الثالثة يرتفع عن القيمة المعتادة.
- إذا كانت الممانعة السعوية أقل من الممانعة الحثية، فإن جهد التوافقية الثالثة يصبح كدائرة قصر بواسطة سعة مكثف الخط الى الأرض. ويمر تيار التوافقية الثالثة والذي يكون ذا قيمة مناسبة لجعل موجة جهد الاثارة على شكل جيبي.
- إذا كانت الممانعة السعوية والممانعة الحثية متساويتان - تنشأ حالة رنين - وهى تؤدى إلى ارتفاع قيمة جهد التوافقية الثالثة إلى درجة خطيرة جداً، حوالى ثلاثة أمثال قيمة جهد الوجة، وتصبح موجات الجهد والتيار مشوهة جداً، وترتفع قيمة أجهادات الجهد على الخطوط الى قيمة تسبب حدوث قوس على العوازل، وقد تتسبب فى انهيار الملفات.

١- ٩ طرق حذف التوافقية الثالثة للفيض

Methods of Eliminating Third Harmonic Flux

يمكن التخلص من فيض التوافقية الثالثة وما يتبعه من نشوء جهد التوافقية الثالثة بأحدى الطرق الآتية:-

- ١- استخدام محولات ثلاثية الأوجه من النوع ذى القلب، حيث أن شكل القلب المغناطيسى يكافىء تأثير معاوقة عالية للمفات ملف ثانوى متصل دلنا.
- ٢- إذا كانت نقطة التعادل للمحول متصلة دائما بنقطة تعادل المولد، فإنه يتم توصيل مقاومة صغيرة مصمته (Solid Low Resistance) خلال نقطة التعادل للمولد، فتقل جهود التوافقية الثالثة الى قيمة مهملة.
- ٣- المحولات المجهزة بملف ثالث موصل دلنا (Tertiary)، إذا كانت معارقتة صغيرة يمكن أن نحصل على خصائص تشغيل أفضل من الحالتين ١، ٢ ويعمل المحول

كمحول موصل Yd .

٤- فى حالة محول ثلاثى الأوجه من النوع الهيكلى، أو ثلاثة محولات أحادية الوجه، عندما تكون الملفات موصلة Yy ونقطة التعادل معزولة، يحدث عند التشغيل، جهد يحتوى على ٥٠٪ توافقية ثالثة بين نقطة التعادل والأرض، وهى التى تضاف الى اجهادات عزل الملفات، ولذلك يجب أن يكون العزل كافياً، للتغلب على القيم الإضافية فى الاجهادات.

٥- فى حالة محول موصل Yy، ومتصل بمحول Yd أو محول متعرج، له خط تعادل مؤرض. (لكى يسمح بمرور تيار التوافقية الثالثة)، يقل جهد التوافقية الثالثة بين نقطة التعادل والأرض الى قيمة صغيرة، ولكن يعترض على ذلك اذا تم فصل أى من المحول Yd أو المحول المتعرج.

٦- فى حالة محول ثلاثى الأوجه من النوع الهيكلى، أو ثلاثة محولات أحادية الوجه، عندما تكون الملفات موصلة Yy وتحتوى على نقطة تعادل مؤرضة. تعتبر هذه التوصيلة بالغة الخطورة، ويجب ألا تستخدم لاحتمالات حدوث الرنين بالنسبة للتوافقية الثالثة، الذى ينشأ من وجود مكثفات الخط.

٢-٩ مساوىء وجود التوافقيات فى المحولات

تنقسم مساوىء وجود التوافقيات إلى:-

مساوىء نتيجة وجود تيارات التوافقيات:

١- سخونة زائدة فى ملفات المحول.

٢- زيادة مفقودات الحديد.

٣- حدوث تداخل مغناطيس مع دوائر التليفونات.

مساوىء نتيجة وجود جهود التوافقيات:

٤- زيادة الاجهادات الكهربائية فى المواد العازلة.

٥- تكوين شحنة كهروستاتيكية تؤثر على الخطوط المجاورة وكابلات التليفونات.

٦- حدوث رنين عند التوافقية الثالثة بين معامل الحث الذاتى لملفات المحول وسعة

خط التغذية

فيما يلى توضيح لكل حالة:

١- عملياً، نادراً ما تحدث سخونة زائدة فى ملفات المحول، وفى دوائر الحمل،

نتيجة مرور تيارات التوافقية الثالثة، حيث أنه عند تصميم المحولات يؤخذ فى

الاعتبار أن تكون قيمة كثافة الفيض في القلب مناسبة، بحيث لا تسبب زيادة في مركبة التيار للتوافقية الثالثة في حالة اللاحمل. عند تشغيل المحول عند جهد أعلى من الجهد المصمم عليه، فإن الحرارة الزائدة الناشئة عن مفقودات القلب نتيجة ارتفاع كثافة الفيض تكون أخطر بكثير من الحرارة الزائدة في ملفات المحول نتيجة مرور تيارات التوافقية الثالثة، سواء كانت توصيلة الملفات دلتا، أو نجمة بخط تعادل.

الحالة الوحيدة التي يكون فيها تأثير تيار التوافقية الثالثة خطيرا، إذا كانت الملفات الابتدائية للمحول متصلة نجمة متداخلة (Interconnected Star) وكانت نقطتا تعادل المحول والنظام، أو المولد، متصلتين معا.

٢- يحدث تداخل مغناطيسي لدوائر التليفونات، التي تكون متصلة على التوازي مع خطوط القوى الكهربائية، والتي يمر بها تيارات التوافقية الثالثة، فيؤثر ذلك تأثيرا غير مرغوب فيه.

وتكون معالجة ذلك أما باستخدام توصيلة دلتا للملفات، أو إلغاء سلك التعادل مع الأرض عند أحد طرفي الدائرة فقط، وبذلك يمنع مرور تيار التوافقية الثالثة.

٣- عند استخدام ثلاثة محولات أحادية الوجه موصلة نجمة / نجمة - يتم توصيل سلك التعادل للملف الابتدائي بنقطة تعادل المولد أو النظام، فينتج عن مرور تيار التوافقية الثالثة حدوث زيادة في مفقودات الحديد بالمحول، فتصل إلى ١٢٠٪ من القيمة التي يمكن الحصول عليها إذا كانت نقطة التعادل معزولة، وهذه القيمة تتغير تبعا لتصميم المحولات ومعاوقة الدائرة الابتدائية. ويحدث هذا أيضا في حالة المحول ثلاثي الأوجه من النوع الهيكلي.

عند ظروف معينة، تكبر مركبة التوافقية الثالثة لجهد الأوجه، عن طريق المكثفات بين الخطوط والأرض، إذا كانت المكثفات ذات قيمة أصغر من قيمة الممانعة، ويكون تيار التوافقية الثالثة متقدما على جهد التوافقية الثالثة بزاوية ٩٠°، وفي اتفاق مرحلي مع مركبة التوافقية الثالثة للفيض المغناطيسي في قلب المحول، مما يؤدي إلى تشبع قلب المحول الحديدي، وعندئذ نحصل على أكبر قيمة للجهود الناشئة بالتأثير (Induced Voltages)، والتي تتعدى قيمة الجهد المقنن، فترتفع قيمة مفقودات الحديد إلى ثلاثة أمثال مفقودات الحديد العادية للمحول، وقد يحدث الانهيار

بالمحول.

٤- فى حالة المحولات الموصلة نجمة / نجمة بدون خط تعادل تصل قيمة التوافقية الثالثة للجهد بين نقطة التعادل والأرض إلى حوالى ٦٠٪ من القيمة الأساسية، ويكون ترددها ثلاثة أمثال التردد الأساسى. هذه القيمة تضيف إلى الاجهادات الكهربائية المؤثرة على ملفات المحول.

٥- فى حالة ثلاثة محولات أحادية الوجه متصلة نجمة، نقطة التعادل مؤرضة أو معزولة، تنتج شحنة كهروستاتيكية، عند تزداد التوافقية الثالثة، تؤثر على كابلات القدرة والتليفونات المجاورة، تؤدى إلى إنتاج جهداً تآثيرى (Induced Voltage) غير عادى مع الأرض، وإذا كانت الدوائر المجاورة غير مؤرضة، يرتفع جهد الخطوط، مما يسبب حدوث أجهادات زائدة تعمل على تقصير عمر المعدات.

٦- فى الحالة السابقة تكون المخاطر أكبر، إذا حدث رنين نتيجة التوافقية الثالثة للتردد بين ملفات المحول مع المكثفات بين الخط والأرض.

٣-٩ الدائرة المكافئة لثلاثة محولات أحادية متصلة مع خط مفتوح عند نهايته:

شكل (٥-٩) يوضح هذه الدائرة عند توصيل الملفات نجمة معزولة، حيث تكون قيمة سعة المكثف بين كل خط والأرض C_L ، وقيمة سعة المكثف بين نقطة التعادل والأرض تساوى C_N .

شكل (٦-٩) يوضح الدائرة المكافئة لمسار التوافقية الثالثة بين الأرض ونقطة التعادل من خلال المكثفات والمقاومات والممانعات، شكل (٦-٩) ب يمثل الدائرة المكافئة النهائية لمسار التوافقية الثالثة.

بالمثل شكل (٧-٩) يوضح الدائرة عند توصيل الملفات نجمة مؤرضة، وفى هذه الحالة يلغى المكثف C_N . شكل (٨-٩) يوضح الدائرة المكافئة فى هذه الحالة.

شكل (٩-٩) يوضح شكل الموجات فى حالة ثلاث محولات أحادية الوجه موصلة نجمة/ نجمة، والملفات الثانوية مؤرضة - كما فى شكل (٧-٩) وموصلة على دائرة مفتوحة. وفى هذه الحالة السعة C_L أكبر من الممانعة L_L

حيث شكل (٩-٩) أ يمثل موجات الجهد المنتجة بالتأثير Induced Voltage

شكل (٩-٩) ب موجات الفيض.

شكل (٩-٩) ج موجات تيار المغطسة.

شكل (٩-٩) د تجميع لجميع الموجات السابقة.

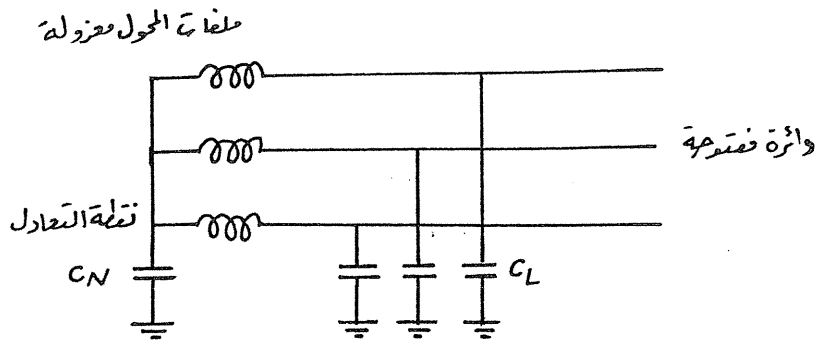

شكل (٥-٩)

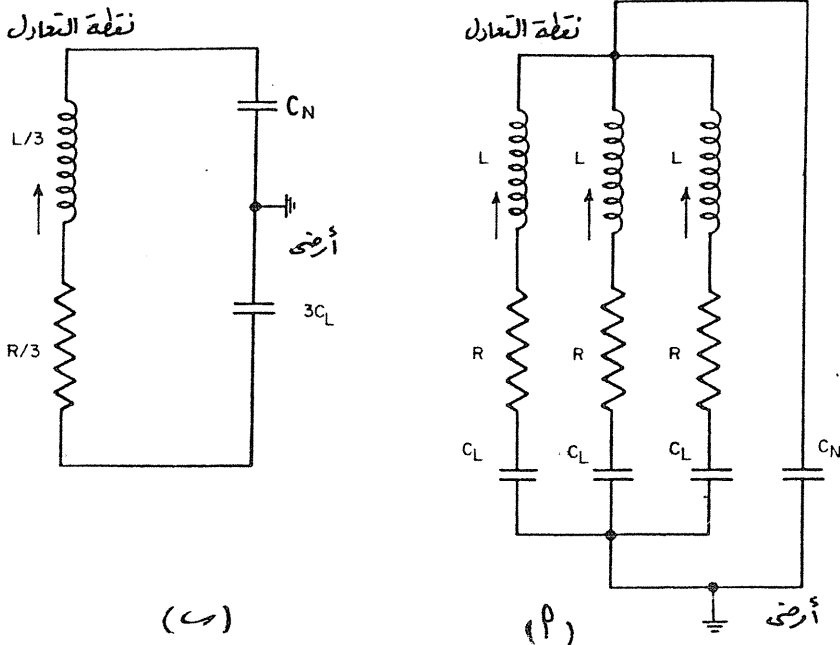

شكل (٦-٩)

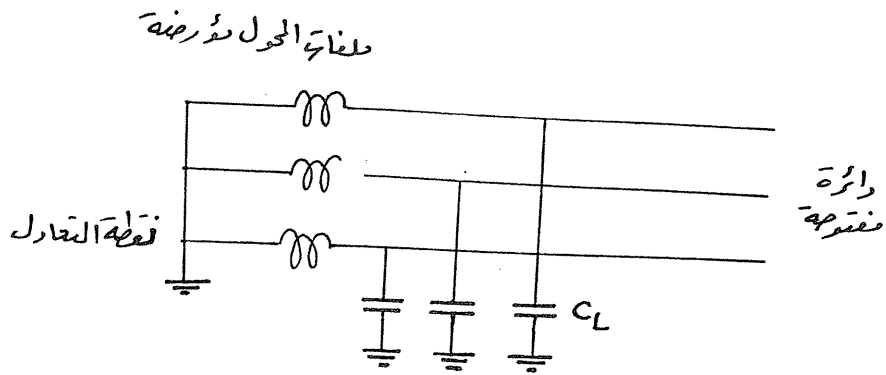

شكل (٧-٩)

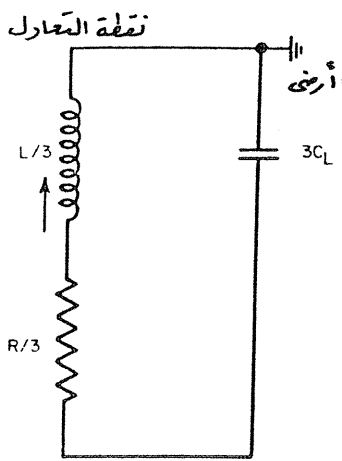

(٧)

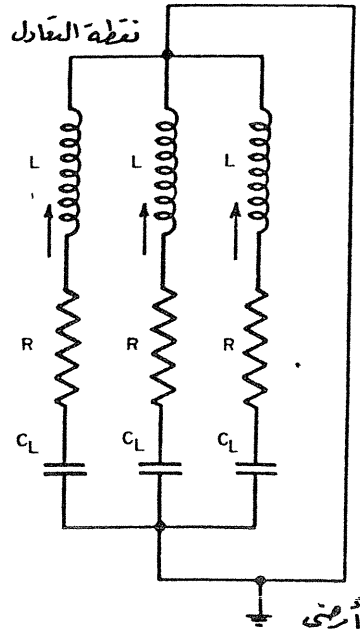

شكل (٨-٩) (٨)

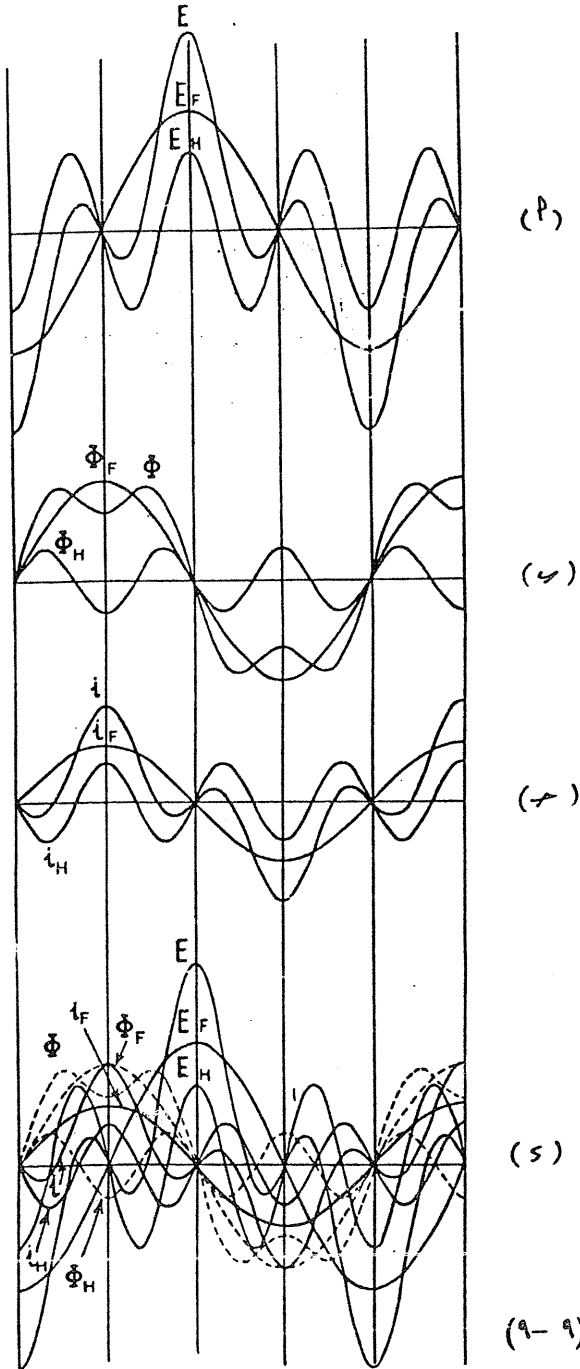

شكل (٩-٩)

حسابات تيارات القصر للمحولات Short Circuit Current Calculation of Transformers

المقصود بحسابات تيارات القصر بأية شبكة كهربائية هو حساب قيم التيارات والجهود بالشبكة الكهربائية عند تعرضها لحالات قصر. تستخدم هذه القيم لفرضين أساسيين:

- عند اختيار (وضبط) أجهزة الوقاية اللازمة للشبكة الكهربائية، أو جزء من الشبكة، يجب أن تكون الأجهزة ذات حساسية لقيم تيار القصر (أى يجب ألا تكون قيمة ضبط جهاز الوقاية أكبر من قيمة تيار القصر، مما يجعل الجهاز لا يحس وقت حدوث القصر).
- عند اختيار قواطع التيار (Circuit Breaker) اللازمة للشبكة الكهربائية، يجب أن تتحمل قيم تيارات القصر، أى يجب أن تكون سعة القطع (Interrupting Capacity) المصمم لها القاطع أكبر من أقصى تيار قصر يمر بالقاطع، وقت حدوث القصر. يعرف تيار القصر ببساطة بأنه خارج قسمة جهد المصدر على قيمة المعاوقة (من مكان القصر وحتى مصدر التغذية). أى أن.

$$I_{s.c} = V/Z \longrightarrow \textcircled{1}$$

حيث

$$V = \text{جهد المصدر بالفولت}$$

$$Z = \text{قيمة المعاوقة الكلية للدائرة بالأوم}$$

فى حالة شبكة كهربائية ثلاثية الأوجه يراعى أن يكون (V) هو جهد المصدر بين وجه والأرض. وتسمى الأعطال، بالشبكات الكهربائية ثلاثية الأوجه، بعدد الأوجه التى حدث عليها قصر، حيث يمكن أن يكون القصر بين الأوجه وبعضها أو بين الأوجه والأرض (Ground or Earth) كالتى:

أ- قصر بين الأوجه الثلاثة Three - Phase Fault

ب- قصر بين وجهين Phase - to - Phase Fault

ج- قصر بين وجهين مع الأرض Phase - to - Phase - to Ground Fault

د- قصر وجه مع الأرض Single - Phase - to Ground Fault

هـ- حدوث نوعين من القصر فى نفس اللحظة فى موضعين مختلفين

Cross - Country Fault or Simultaneous Fault

أحيانا يتم تصنيف أنواع الأعطال كالآتى:-

١- أعطال متزنة أو متماثلة (Balanced or Symmetrical Faults)

وهى حالة قصر بين الأوجه الثلاثة. وسميت أعطال متزنة لأن تيار القصر يكون متساويا بالأوجه الثلاثة، ويشبه حالة التيارات المارة بالأوجه الثلاثة عند التحميل المتزن.

٢- أعطال غير متزنة أو غير متماثلة

(unbalanced or Unsymmetrical Faults)

وهى جميع الأعطال الأخرى، فيما عدا حالة قصر بين الأوجه الثلاثة، وفى هذه الحالة لا يكون التيار متزنا بالأوجه الثلاثة خلال العطل. وتنقسم هذه الأعطال إلى:

- أعطال توازى Shunt Faults

أ- قصر بين وجهين

ب- قصر بين وجهين والأرض

ج- قصر بين وجه والأرض

- أعطال توالى Series Faults

أ- فتح فى أحد الأوجه One Phase Open

ب- فتح فى وجهين Two Phase Open

وغالبا ما يعقب عطل التوالى عطل توازى فى نفس الموضع، حيث يلامس الوجه المفتوح الأرض مثلا.

لتوضيح المعادلة رقم (١)، فقد تم تمثيل جزء من شبكة كهربائية فى شكل (٢ - ١٠) أ، عبارة عن مولد له معاوقة Z_G وموصل نجمة مؤرضة Y ، محول معاوقته Z_T ، خط معاوقته Z_L وحدث قصر عند النقطة F على الخط، ويراد معرفة قيمة تيار القصر.

أولا نرسم الدائرة المكافئة للمعاوقات من مكان مصدر التغذية (وهو النقطة N لنقطة التعادل) وحتى موضع القصر (F) كما فى شكل (٢ - ١٠) ب، ثم يتم حساب المعاوقة الكلية كالآتى:

$$Z_t = Z_G + Z_T + Z_L$$

وتكون قيمة تيار القصر عبارة عن:

$$I_{sc} = \frac{V_{ph}}{Z_t}$$

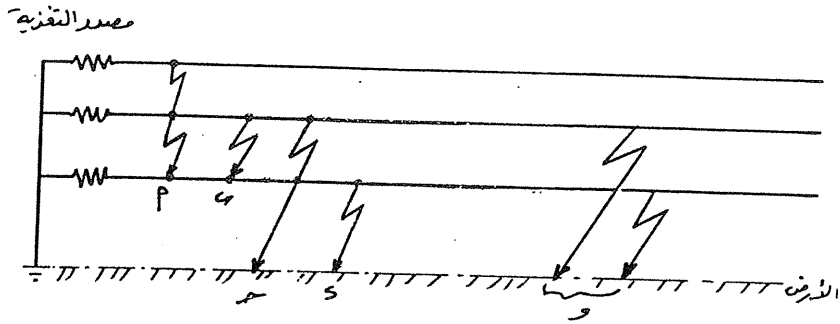

شكل (١-١)

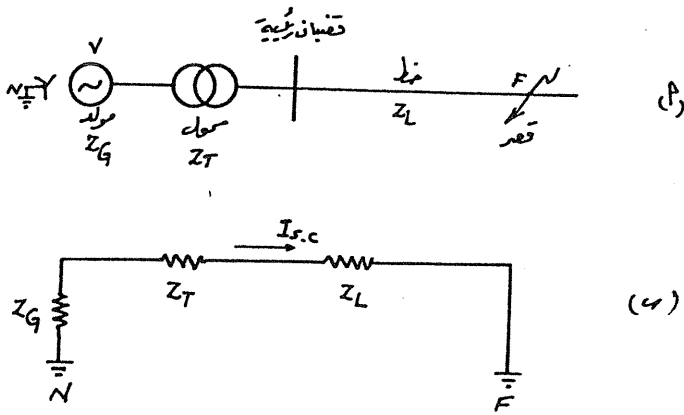

شكل (١-٢)

حيث V_{ph} هو جهد المصدر بين وجه وخط التعادل.

تعتمد قيم تيارات القصر على العوامل الآتية:

١- مكونات الشبكة الكهربائية: محولات - مولدات - خطوط هوائية - كابلات أرضية - ممانعات - مكثفات ..

٢- الشكل الهيكلي للشبكة الكهربائية هل هو حلقي (Ring) أو ممتد (Radial)

٣- حالة نقطة التعادل للشبكة الكهربائية - التي يمكن أن تكون أحد هذه الحالات.

- نقطة تعادل معزولة: أي أن ملفات المولد مثلاً موصلة على شكل نجمة بدون خروج نقطة تعادل أو دلتا (Y or d)

- نقطة التعادل مؤرضة مباشرة مع الأرض أي أن الملفات موصلة نجمة مؤرضة بـ

- نقطة التعادل مؤرضة من خلال معاوقة: أي أن الملفات موصلة نجمة ونقطة

التعادل مؤرضة مع الأرض من خلال معاوقة Y_{eq} .

٤- قيمة مقاومة العطل Fault Resistance وهي المقاومة بين مكان العطل والأرض

ويرمز لها R_F ويمكن أن تكون:

أ- العطل تلامس مباشرة مع الأرض، أي أن R_F تساوى صفرًا.

ب- العطل تلامس مع الأرض من خلال مقاومة العطل R_F وتنقسم هذه المقاومة

إلى: مقاومة القوس (Arc Resistance)، ومقاومة الأرض (Ground

Resistance)

شكل (٣-١٠) يوضح هاتين الحالتين.

٥- نوع العطل (كما في شكل (١-١٠))

لتسهيل عمليات حسابات تيارات القصر تؤخذ هذه الفروض في الاعتبار:

- إهمال قيمة المقاومة، في حالة صغرها بالنسبة لقيمة الممانعة الحثية

(Resistance \ll Inductive Reactance)

- إهمال قيمة الممانعة السعوية (Capacitive Reactance)

- أن تعتبر قيمة ممانعة الآلات ثابتة.

- أن تعتبر قيمة جهد التوليد ثابتة.

- إهمال تأثير حالة التشبع.

وكما ذكرنا سابقاً فإن جميع حالات الأعطال، فيما عدا حالة قصر بين الأوجه

الثلاثة، تعتبر حالات أعطال غير متزنة، أي أن التيارات المارة بالأوجه الثلاثة لا تكون

متزنة، ولذلك يتم تحويلها أولاً إلى قيم متزنة حتى تسهل عملية الحل، وهو ما يعرف بطريقة الحل باستخدام المركبات المتماثلة (Symmetrical Components)

١ - المركبات المتماثلة (Symmetrical Components)

تم التوصل إلى هذه الطريقة حوالي عام ١٩١٨ وذلك لتسهيل تحليل الأعطال غير المتزنة (أو غير المتماثلة). وفكرة هذه الطريقة تلتخص فيما يلي:-
نفرض أن النظام غير المتزن يحتوي على عدد n متجه. يتم حل هذه المتجهات إلى عدد n نظام متزن، كل نظام يحتوي على عدد n متجه، هذه المتجهات المتزنة تسمى مركبات متماثلة للمركبات الأصلية.

المركبات المتماثلة لنظام ثلاثي الأوجه

Symmetrical Component Of Three - Phase System.

نفرض نظام ثلاثي الأوجه له مركبات للجهد V_a, V_b, V_c غير متزنة، أو مركبات تيار I_a, I_b, I_c غير متزنة. يتم تحليل مركبات الجهد غير المتزنة إلى ثلاثة نظم متزنة وكذلك يتم تحليل مركبات التيار غير المتزنة إلى ثلاثة نظم متزنة.
هذه النظم المتزنة عبارة عن:

أ- مركبات التعاقب الموجب: Positive Sequence Components

ويرمز لها بالرموز v_{a1}, v_{b1}, v_{c1} للجهد، و I_{a1}, I_{b1}, I_{c1} للتيار، وهي تشبه متجهات النظام المتزن من حيث أنها متساوية في المقدار، وتختلف مرحليا عن بعضها بزاوية ١٢٠° ، وتعاقب الأوجه في نفس اتجاه دوران النظام الأصلي، ضد عقارب الساعة، أي abc، بمعنى أن a يأتي في الأول، ويعقبه b، ثم يعقبه c.

ب- مركبات التعاقب السالبة: Negative Sequence Components

ويرمز لها بالرموز v_{a2}, v_{b2}, v_{c2} للجهد، و I_{a2}, I_{b2}, I_{c2} للتيار، وهي أيضا تشبه متجهات النظام المتزن من حيث أنها متساوية في المقدار، وتختلف مرحليا عن بعضها بزاوية ١٢٠° ، ولكن تعاقبها يكون في عكس الإتجاه مع عقارب الساعة، أي acb، بمعنى أن a يأتي في الأول، ويعقبه c، ثم يعقبه b.

ج- مركبات التعاقب الصفري Zero Sequence Components

ويرمز لها بالرموز v_{a0}, v_{b0}, v_{c0} للجهد، و I_{a0}, I_{b0}, I_{c0} للتيار، وتكون متساوية في القيمة، ومتطابقة مرحليا، أي أنها في نفس الإتجاه. شكل (٤-١٠) يوضح هذه المركبات للتيار I_a, I_b, I_c .

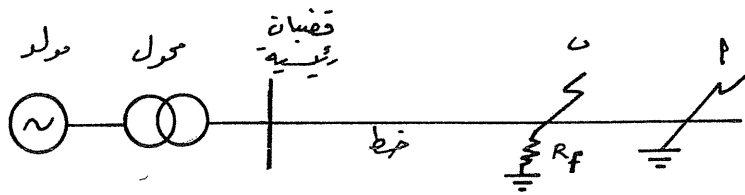

شكل (١٠-٢)

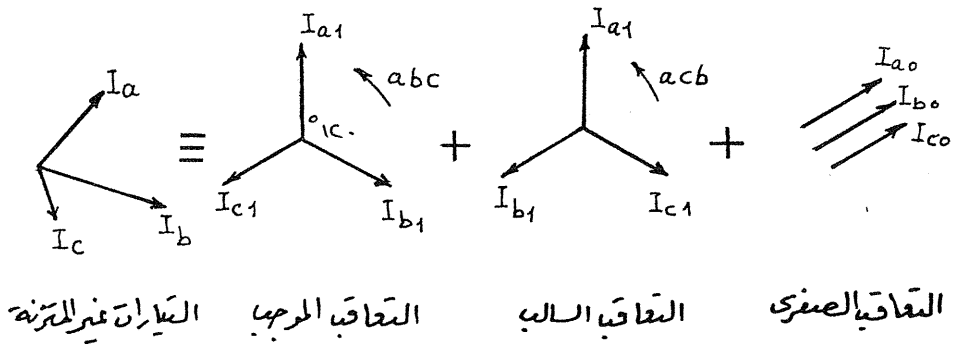

شكل (١٠-٤)

تكون مجموعة الجهد أو التيار ثلاثية الأوجه غير متزنة إذا إختل فيها أحد

الشرطين الآتيين:

١- أن تكون المتجهات الثلاثة التى تمثل الأوجه الثلاثة متساوية.

٢- أن تكون الزاوية بين كل وجهين مساوية ١٢٠° كهربية.

فإذا كانت المتجهات الأصلية للنظام، غير متزنة، وهى v_a, v_b, v_c للجهد، I_a, I_b, I_c للتيار، فإنه يمكن تحليلها إلى ثلاثة مجموعات متزنة وهى:

- مركبات التعاقب الموجب v_{a1}, v_{b1}, v_{c1} و I_{a1}, I_{b1}, I_{c1} للتيار.

- مركبات التعاقب السالب v_{a2}, v_{b2}, v_{c2} للجهد و I_{a2}, I_{b2}, I_{c2} للتيار.

- مركبات التعاقب الصغرى v_{a0}, v_{b0}, v_{c0} للجهد و I_{a0}, I_{b0}, I_{c0} للتيار.

بحيث تتحقق العلاقات الآتية:

$$\begin{aligned}\bar{v}_a &= \bar{v}_{a1} + \bar{v}_{a2} + \bar{v}_{a0} & \bar{I}_a &= \bar{I}_{a1} + \bar{I}_{a2} + \bar{I}_{a0} \\ \bar{v}_b &= \bar{v}_{b1} + \bar{v}_{b2} + \bar{v}_{b0} & \bar{I}_b &= \bar{I}_{b1} + \bar{I}_{b2} + \bar{I}_{b0} \\ \bar{v}_c &= \bar{v}_{c1} + \bar{v}_{c2} + \bar{v}_{c0} & \bar{I}_c &= \bar{I}_{c1} + \bar{I}_{c2} + \bar{I}_{c0}\end{aligned}$$

المعادلات الثلاثة السابقة (سواء الخاصة بالتيار أو الخاصة بالجهد) تحتوى على

تسعة مجاهيل، ولكن توجد علاقة معروفة بين المركبات فى كل مجموعة تعاقب، ستؤدى

إلى تخفيض عدد المجاهيل إلى ٣ فقط بحيث يمكن حل هذه المعادلات. يتضح ذلك مما

يلى، بعد تعريف العامل a ، وهو فى طبيعته الحقيقية عبارة عن متجه.

العامل "a" (Operator "a")

هو عبارة عن متجه طوله الوحدة، ويصنع زاوية ١٢٠° مع الإتجاه الموجب للمحور

x الأفقى، ولذلك فإن حاصل ضرب أى متجه فى العامل "a" يعنى دوران هذا المتجه

١٢٠° فى الإتجاه الموجب، كما أن ضرب المتجه فى a^2 يعنى دورانه ٢٤٠° فى الإتجاه

الموجب أو ١٢٠° فى الإتجاه السالب، ثم إن ضرب المتجه فى a^3 يعنى دورانه ٣٦٠° فى

الإتجاه الموجب، وهو ما يعنى عدم حدوث أية تغيير بالنسبة له، كما لو كان قد ضرب

فى الواحد الصحيح، مما يعنى أن $a^3 = 1$ ، ولذلك يمكننا أن نعتبر أن:

الإتجاه الموجب
للمحور التمثيلى

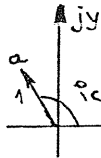

$$a = 1 \angle 120 = 1 e^{j \frac{2\pi}{3}} = -0.5 + j 0.866$$

$$a^2 = 1 \angle 240 = 1 e^{j \frac{4\pi}{3}} = -0.5 - j 0.866$$

$$a^3 = 1 \quad a + a^2 + 1 = 0$$

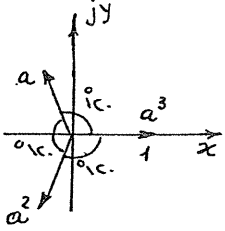

وسوف تستخدم هذه العلاقات لتسهيل حل المعادلات السابقة. ويوضح جدول رقم (١-١٠) العلاقات بين المركبات الموجبة والسالبة والصفرية، وكذلك العلاقات بين المتجهات الأصلية والمركبات الموجبة والسالبة والصفرية، وذلك بعد أخذ العامل "a" في الإعتبار على النحو السابق.

تيار التعاقب الصفرى Zero Sequence Current

فى النظم ثلاثية الأوجه، إذا وجد مسار لعودة تيار القصر، مثلاً من خلال نقطة التعادل المؤرضة، فإن التيار المار فى نقطة التعادل I_n يساوى

$$\bar{I}_n = \bar{I}_a + \bar{I}_b + \bar{I}_c$$

ومن جدول رقم (١-١٠) $\bar{I}_n = \bar{I}_a + \bar{I}_b + \bar{I}_c = 3 I_{a0} \therefore I_{a0} = \frac{I_n}{3}$

عندما تكون الأحمال متصلة على شكل دلتا، فإن تيار القصر الأرضى لا يجد مساراً لعودة وبالتالي لا يحتوى على مركبة صفرية عند تحليله، بمعنى آخر إذا لم يوجد مسار مع الأرض لعودة التيار فإن تحليل المركبات يكون عبارة عن مركبة سالبة ومركبة موجبة فقط، ويحدث هذا فى حالتين إما أن تكون الشبكة غير مؤرضة، أو يكون القصر غير متصل بالأرض.

بعد أن تعرفنا على مركبات التعاقب الموجبة والسالبة والصفرية للتيار والجهد، فإنه يلزم معرفة الدوائر المكافئة لمعاوقة كل من المركبة الموجبة والسالبة والصفرية. حيث تتكون أى شبكة كهربائية من مولدات - محولات - خطوط - ممانعات ... ويعتبر المولد هو الأساس فى حسابات القصر، على إعتبار أنه المغذى الرئيسى لتيار القصر. فعند عمل حسابات القصر لجزء من الشبكة الكهربائية يؤخذ تأثير الشبكة كما لو كان مولداً.

جدول (١-٢) يوضح الدائرة المكافئة لمعاوقة المركبة الموجبة والسالبة والصفرية للمولد، إن وجد، أو للشبكة أو مصدر التغذية بإعتبار تمثيله كمولد.

جدول (١-٣) يوضح الدائرة المكافئة والمعادلات المستخدمة فى حالة حدوث

قصر على مولد موصل نجمة مؤرضة من خلال معاوقة Z_n

ويمكن ملاحظة الأتى من الجدولين (١-٢)، (١-٣)

أ- تتكون الدائرة المكافئة لمركبة التعاقب الموجب للمولد من مصدر الجهد e_{m1} ، ومتصل

جدول (١٠-١)

V_{a1}	$V_{b1} = a^2 V_{a1}$	$V_{c1} = a V_{a1}$	المركبات الموجبة
V_{a2}	$V_{b2} = a V_{a2}$	$V_{c2} = a^2 V_{a2}$	المركبات السالبة
$V_{a0} = V_{b0} = V_{c0}$			المركبات الصفرية
$V_a = V_{a0} + V_{a1} + V_{a2}$ $V_b = V_{a0} + a^2 V_{a1} + a V_{a2}$ $V_c = V_{a0} + a V_{a1} + a^2 V_{a2}$	$I_a = I_{a0} + I_{a1} + I_{a2}$ $I_b = I_{a0} + a^2 I_{a1} + a I_{a2}$ $I_c = I_{a0} + a I_{a1} + a^2 I_{a2}$	المتجهات الأصلية بدلالة المركبات المتعاقبة للجهود V_{a1}, V_{a2}, V_{a0} ، و التيار I_{a1}, I_{a2}, I_{a0} ، ^٩	
$V_{a0} = \frac{1}{3} (V_a + V_b + V_c)$ $V_{a1} = \frac{1}{3} (v_a + a V_b + a^2 V_c)$ $V_{a2} = \frac{1}{3} (v_a + a^2 V_b + a V_c)$	$I_{a0} = \frac{1}{3} (I_a + I_b + I_c)$ $I_{a1} = \frac{1}{3} (I_a + a I_b + a^2 I_c)$ $I_{a2} = \frac{1}{3} (I_a + a^2 I_b + a I_c)$	المركبات المتعاقبة بدلالة المتجهات الأصلية للجهود V_a, V_b, V_c ، و التيار I_a, I_b, I_c ، ^٩	

وبذلك يصبح عدد المعادلات يساوى عدد المجهول (أى ٣)، وهذا يعنى أننا نستطيع الحصول على مركبات التعاقب بمعرفة الجهود أو التيارات غير المتوازنة.

جدول (٢-١٠)

المعادلات المستخدمة	الدائرة المكافئة	تمثيل الحالة
$V_{a1} = E_a - I_{a1} X_1$ حيث $E_a =$ جهد المصدر للوجه a $X_1 =$ معاوقة التعاقب الموجب $I_{a1} =$ تيار التعاقب الموجب $V_{a1} =$ جهد التعاقب الموجب		المركبة الموجبة
$V_{a2} = - I_{a2} X_2$		المركبة السالبة
$V_{a0} = - I_{a0} X$ $= - I_{a0} (Z_{g0} + 3 Z_n)$ حيث $Z_{g0} =$ معاوقة التعاقب الصفري للمولد		المركبة الصفرية أ- إذا كانت نقطة التعادل مؤرضة من خلال معاوقة Z_n
$V_{a0} = 0$ $I_{a0} = 0$		ب- إذا كانت نقطة التعادل معزولة Y أو Δ

المعادلات المستخدمة	الشروط المحددة boundary cond:	الدائرة المكافئة	تمثيل الحالة
$I_{a0} = I_{a1} = I_{a2} = -\frac{1}{3} I_a$ $V_{a1} = E_a - I_{a1} Z_1$ $V_{a2} = -I_{a2} Z_2$ $I_n = 3 I_{a0}$ $I_{a1} = \frac{E_a}{Z_0 + Z_1 + Z_2}$	$V_a = 0$ $I_b = 0$ $I_c = 0$	<p style="text-align: center;">$Z_0 = 3Z_n + Z_{g0}$</p>	<p>قصر ارضي على الوجه (a)</p>
$V_{a1} = V_{a2} = V_{a0} = \frac{V_a}{3}$ $V_{a1} = E_a - I_{a1} Z_1$ $I_{a1} = \frac{E_a}{Z_1 + \frac{1}{\frac{1}{Z_2} + \frac{1}{Z_0}}}$ $I_{a1} = \frac{E_a}{Z_1 + \frac{Z_2 Z_0}{Z_2 + Z_0}}$ $I_{a2} = \frac{V_{a1}}{Z_2}$ $I_{a0} = \frac{V_{a1}}{Z_0}$	$V_b = 0$ $V_c = 0$ $I_a = 0$	<p style="text-align: center;">$Z_0 = 3Z_n + Z_{g0}$</p>	<p>قصر على وجهين مع الأرض b, c</p> <p style="text-align: right;">$I_a = 0$</p>
$I_{a0} = \frac{I_b}{3} = 0$ $I_{a1} = \frac{1}{3} [a - a^2] I_b$ $I_{a2} = \frac{1}{3} [a^2 - a] I_b$ $I_{a1} = -I_{a2}$ $I_{a1} = \frac{E_a}{Z_1 + Z_2}$ $V_{a1} = V_{a2} = E_a - I_{a1} Z_1$	$I_b = 0$ $I_n = 0$ $V_b = V_c$ $I_b = -I_c$		<p>قصر على وجهين b, c</p> <p style="text-align: center;">$I_n = 0$</p>

معه على التوالي معاوقة المولد الموجبة.

ب- تتكون الدائرة المكافئة لمركبة التعاقب السالب للمولد من معاوقة التعاقب السالب.
 ج- تتكون الدائرة المكافئة لمركبة التعاقب الصفري للمولد من معاوقة التعاقب الصفري للمولد، مضافا إليها ثلاثة أمثال قيمة معاوقة نقطة التعادل (إذا كانت نقطة التعادل مؤرضة).

د- حالة قصر وجه واحد مع الأرض تكون التيارات I_{a1} , I_{a2} , I_{a0} متساوية، وعلى ذلك يتم توصيل الدوائر المكافئة الثلاثة على التوالي.

و- حالة قصر بين وجهين تكون

$V_{a0} = 0$, $I_{a0} = 0$, $I_{a1} = I_{a2}$ وعلى ذلك يتم توصيل دائرتي التعاقب الموجب والسالب على التوازي.

هـ- حالة قصر بين وجهين مع الأرض تكون

$V_{a1} = V_{a2} = V_{a0}$ وعلى ذلك يتم توصيل الدوائر المكافئة للتعاقب الموجب والسالب والصفري على التوازي.

وتعتبر هذه الدوائر المكافئة للتعاقب الموجب والسالب والصفري للمولد هي الأساس ويمكن إضافة أى مكون آخر فى الشبكة إليها. سيتم فيما بعد إضافة معاوقة المحول - وهو الذى يهمنا فى هذا المكان- الى الدوائر المكافئة للمعاوقات.

فاذا أخذنا المثال الموضح فى الشكل.

وحدث قصر عند النقطة F فان الدوائر

المكافئة للتابعية الموجبة والسالبة والصفرية

موضحة فى شكل (١٠-٥)

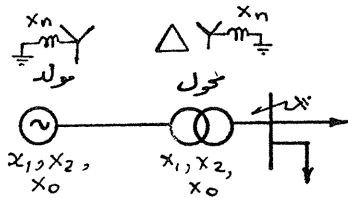

١٠-٢ معاوقة المحول Transformer Impedance

من الدائرة المكافئة لمحول أحادى الوجه بشكل (١٠-٦) فان قيمة المعاوقة

المكافئة منسوبة إلى الملف الابتدائى (١) تساوى

حيث

$$Z_1 = \text{معاوقة ملف الجهد العالى بالأوم}$$

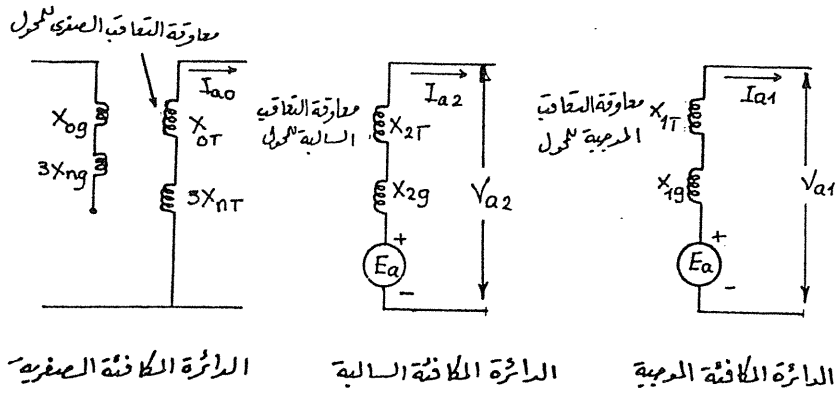

شكل (١٠-٥)

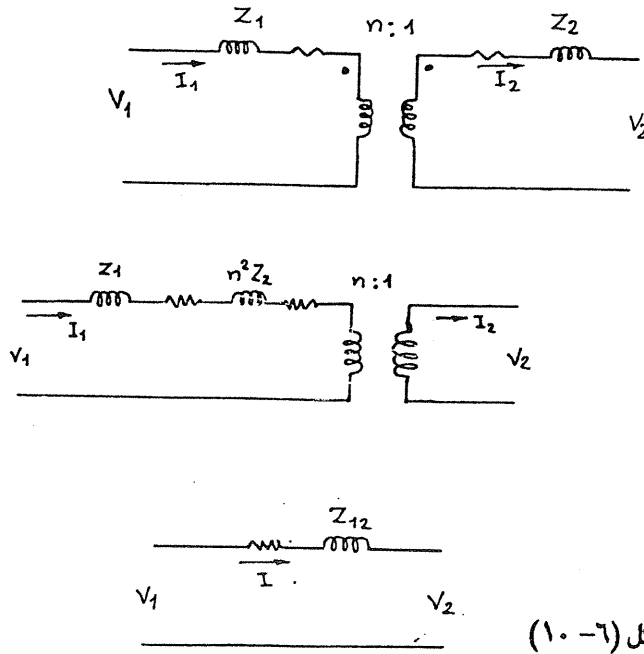

شكل (١٠-٦)

$$Z_2 = \text{معاوقة ملف الجهد المنخفض بالأوم} = n = \text{نسبة التحويل للمحول} = \frac{\text{جهد ملف الجهد العالي}}{\text{جهد ملف الجهد المنخفض}} = \frac{V_1}{V_2}$$

ولكن يعبر عن معاوقة المحول عادة بنسبة مئوية أو بنسبة من الواحد الصحيح (كسرية) (Per unit) والتي سيرمز لها بالرمز Pu نقوم أولاً بتعريف ماذا تعنى النسبة المئوية والكسرية.

٣- ١٠ تعريف الوحدات المئوية والكسرية

Per unit and Percent Definitions

حسب نوع الكمية (تيار - جهد - معاوقة) التي يراد تحويل وحداتها العادية (أمبير- فولت- أوم) إلى وحدات مئوية أو كسرية يتم اختيار قيمة معينة واعتبارها أساس أو قاعدة (Base)، (وتكون القاعدة من نفس وحدات الكمية الحقيقية المراد تحويل وحداتها إلى وحدات مئوية أو كسرية) وعلى ذلك تكون النسبة بين الكمية الأصلية إلى القيمة الأساسية المختارة كقاعدة هي الكمية الحقيقية بوحدة كسرية، أى أن

$$\text{الكمية بوحدة كسرية} = \frac{\text{القيمة الأساسية (القاعدة)}}{\text{الكمية الأصلية}}$$

$$\text{النسبة المئوية للكمية} = \text{الكمية بوحدة كسرية} \times 100$$

فمثلاً لو أخذنا مقاومات بقيم مختلفة مثل: $R_3 = 5 \text{ ohm}$, $R_2 = 15 \text{ ohm}$,

$R_1 = 10 \text{ ohm}$ ويراد تحويلها إلى وحدات كسرية بأختيار قيمة قاعديه هي

$$R_B = 15 \text{ ohm} \text{ (الرمز B المقصود به Base)}$$

$$R_1 = \frac{10}{15} = 0.66 \text{ pu} = 66\%$$

$$R_2 = \frac{15}{15} = 1 \text{ pu} = 100\%$$

$$R_3 = \frac{5}{15} = 0.33 \text{ pu} = 33\%$$

بالنسبة للمحولات تختار المعاوقة التالية كقاعدة

$$Z_B = \frac{KV^2}{MVA} \longrightarrow \textcircled{2}$$

حيث

$Kv = \text{جهد المحول (الجهد العالي أو الجهد المنخفض المقنن على حسب الأحوال)}$

MVA = قيمة قدرة المحول المقننة ميجا فولت أمبير
 Z_B = معاوقة المحول القاعدية منسوبة إلى ناحية الجهد KV المأخوذ في الاعتبار
 بالرجوع الى المعادلة (١) لتحويلها إلى وحدات كسرية نجد أن

$$Z_{12B} = (Z_1 + n^2 Z_2) / Z_{1B} \quad pu$$

حيث

Z_{1B} هي المعاوقة المأخوذة كقاعدة والمعرفة بالمعادلة رقم (٢) عندما يكون الجهد المستخدم هو جهد ملف الجهد العالي. (الابتدائي في هذه الحالة) KV₁ حيث

$$Z_{12B} = \frac{Z_1}{Z_{1B}} + n^2 \frac{Z_2}{Z_{1B}} \quad (Z_1 = Z_{1B})$$

$$Z_{12B} = Z_{1B} + Z_{2B}$$

وتصبح Z_{12B} , Z_{2B} , Z_{1B} في المعادلة (٣) جميعها بوحدة كسرية (Pu)، منظورة من ناحية ملف الجهد العالي.

وإذا اعتبرنا القيم بالنسبة للمحول من ناحية الجهد المنخفض أو الملف الثانوي

(٢) في هذه الحالة، نجد أن

$$Z_{21B} = \frac{1}{n^2} \frac{Z_1}{Z_{2B}} + \frac{Z_2}{Z_{2B}} \quad \text{④}$$

حيث Z_{2B} هي المعاوقة المأخوذة كقاعدة، والمعرفة أيضا بالمعادلة رقم (٢) ولكن

من ناحية ملف الجهد المنخفض، أي باستخدام الجهد المنخفض KV₂
 من المعادلة رقم (٣) تكون Z_{12B} هي قيمة معاوقة التسرب للمحول بوحدة كسرية أو مئوية، تعطى عادة النسبة المئوية للمعاوقة، وتكون ثابتة تقريبا للمحولات المعروفة حجمها وتصميمها. كما توجد جداول موضوعة بمعرفة المصانع تحدد قيم هذه المعاوقات، وهي تستخدم في حالة عدم وجود لوحة بيان (Name Plate) على جسم المحول، جدول (٤ - ١٠) يوضح قيم النسبة المئوية لمعاوقة محولات حتى قدرات ٥٠٠ ك.ف.أ أنتاج شركة وستنجهانس لتردد ٦٠ هرتز - المحولات ذات ملفين - في حالة محولات ذات أحجام كبيرة تكون غالبا المعاوقة (Impedance) عبارة عن ممانعة حاثية (Inductive Reactance)، أي تهمل المقاومة وتتخذ عادة المقاومة في الاعتبار فقط

عند حساب المفقودات، الكفاءة، أو دراسة التكاليف.

فى حالة محولات القدرة ذات الأحجام الكبيرة تعتمد قيمة معاوقة المحولات على طريقة التبريد المستخدمة.

جدول (٥ - ١٠) يوضح معاوقة محولات ذات قدرات كبيرة إنتاج شركة وستنجهانس. ونرى بالجدول حدود المعاوقة بحد أدنى وحد أقصى، معتمداً على نوع التبريد. فإذا كان التبريد بالهواء الطبيعي (OA) فإن المعاوقة تؤخذ من جدول الحد الأدنى. أما إذا كان المحول يتم تبريده بالمرأوح (Forced) والتي تسمح بفقد حرارة أسرع، والعمل عند تحميل أكبر، فإن المعاوقة تؤخذ من جدول الحد الأقصى. ويمكن من جدول رقم (٥ - ١٠) حساب قيمة معاوقة المحول الذاتى ذى ملفين، وذلك بضرب القيمة المأخوذة من هذا الجدول فى المعامل $\left(\frac{HV - LV}{HV}\right)$ حيث HV جهد ملف الجهد

العالى، LV جهد ملف الجهد المنخفض.

جدول (٤ - ١٠)

الجهد المقنن ك.ف								قدرة محول أحادى الوجه ك.ف.أ
٦٩		٢٥		١٥		٢,٥		
Z%	X%	Z%	X%	Z%	X%	Z%	X%	
				٢,٨	٠,٨	٢,٢	١,١	٣
		٥,٢	٤,٤	٢,٤	١,٣	٢,٢	١,٥	١٠
		٥,٢	٤,٨	٢,٣	١,٧	٢,٥	٢	٢٥
٦,٥	٦,٣	٥,٢	٤,٩	٢,٥	٢,١	٢,٤	٢,١	٥٠
٦,٥	٦,٣	٥,٢	٥	٢,٢	٢,٩	٢,٣	٢,١	١٠٠
٦,٥	٦,٤	٥,٢	٥,١	٥	٤,٩	٤,٨	٤,٧	٥٠٠

جدول (٥ - ١٠)

حدود قيم المعاوقة المثوية القياسية لمحولات قدرة ذات ملفين عند ارتفاع درجة

الحرارة مقداره أم، (ترددات ٢٥، ٦٠ هرتز).

حدود المعاوقة المثوية				جهد ملف الجهد المنخفض كف	جهد ملف الجهد العالى كف
نظام التبريد FOA, FOW		نظام التبريد OA, OW, OA/FA, OA/FA/FOA			
أقصى قيمة	أقل قيمة	أقصى قيمة	أقل قيمة		
١٠,٥	٦,٧٥	٧	٤,٥	١٥	١٥
١٢	٨,٢٥	٨	٥,٥	١٥	٢٥
١٢	٩	٨	٦	١٥	٢٤,٥
١٢,٥	٩,٧٥	٩	٦,٥	٢٥	
١٢,٥	٩,٧٥	٩	٦,٥	٢٥	٤٦
١٥	١٠,٥	١٠	٧	٢٤,٥	
١٥	١٠,٥	١٠	٧	٢٤,٥	٦٩
١٦,٥	١٢	١١	٨	٤٦	
١٥,٧٥	١١,٢٥	١٠,٥	٧,٥	٢٤,٥	٩٢
١٨,٧٥	١٢,٧٥	١٢,٥	٨,٥	٦٩	
١٨	١٢	١٢	٨	٢٤,٥	١١٥
٢١	١٢,٥	١٤	٩	٦٩	
٢٣,٢٥	١٥	١٥	١٠	٩٢	
١٩,٥	١٢,٧٥	١٣	٨,٥	٢٤,٥	١٣٨
٢٢,٥	١٤,٢٥	١٥	٩,٥	٦٩	
٢٥,٥	١٥,٧٥	١٧	١٠,٥	١١٥	
٢١	١٣,٥	١٥	٩,٥	٤٦	١٦١
٢٤	١٥,٧٥	١٦	١٠,٥	٩٢	
٢٧	١٧,٢٥	١٨	١١,٥	١٣٨	
٢٢,٥	١٥	١٥	١٠	٤٦	١٩٦
٢٥,٥	١٧,٢٥	١٧	١١,٥	٩٢	
٢٨,٥	١٨,٧٥	١٩	١٢,٥	١٦١	
٢٤	١٦,٥	١٦	١١	٤٦	٢٣٠
٢٣	١٨,٧٥	١٨	١٢,٥	٩٢	
٢٠	٢١	٢٠	١٤	١٦١	

OA = تبريد زيت وهواء طبيعي

OA/FA = تبريد زيت وهواء طبيعي / هواء عن طريق مراوح (Forced)

OA/FA/FOA = تبريد زيت وهواء طبيعي / هواء عن طريق مراوح / تبريد بدفع الزيت

FOW = تبريد بالزيت الطبيعي ودفع الزيت مع تبريد بالماء

جدول رقم (٦ - ١٠)

قيمة جهد ملف الجهد العالي للمحول					قدرة المحول
١٢٢ ك.ف	٦٦ ك.ف	٣٣ ك.ف	٢٢ ك.ف	حتى ١١ ك.ف	م ف أ
-	-	٥	٥	٤,٧٥	٠,١
-	-	٥	٥	٤,٧٥	٠,٢٥
-	-	٥	٥	٤,٧٥	٠,٥٠
-	-	٥	٥	٤,٧٥	٠,٧٥
-	٦	٥	٥	٤,٧٥	١
-	٧	٦	٦	٥,٥	١,٥
-	٧	٦	٦	٦	٢
-	٧	٦	٦	٦	٢,٥
-	٧,٥	٧	٧	٦	٣
-	٧,٥	٧	٧	٦	٤
-	٧,٥	٧	٧	٦	٥
٩	٨,٥	٨	٨	٧	٧,٥
١٠	٩	٩	٩	٩	١٠
١٠	١٠	١٠	١٠	١٠	١٥
١٠	١٠	١٠	١٠	-	٢٠
١٠	١٠	١٠	-	-	٣٠
١٢,٥	١٠	-	-	-	٤٥
١٢,٥	١٠	-	-	-	٦٠
١٢,٥	-	-	-	-	٧٥

جميع القيم عند نسبة التحويل العادية، ونقط التقسيم (Tappings) يمكن أن تتغير في حدود $\pm ١٠\%$ تقريباً.

حيث $X\%$ هي القيمة المتوسطة للممانعة المنوية.

$Z\%$ هي القيمة المتوسطة للمعاوقة المنوية.

جدول (٦ - ١٠) يوضح قيم معاوقة محولات ذات ملفين، لجهود وقدرات مختلفة،

عند تردد ٥٠ هرتز، والمعاوقة بالنسبة المنوية.

للجهود العالية تكون معاوقة المحول كالاتي:

جهد ١٥٠ ك.ف. حدود المعاوقة = $12\% - 15\%$

جهد ٢٧٥ ك.ف. حدود المعاوقة = $15\% - 20\%$

المواصفات الألمانية (DIN) تنص في جداول معاوقة المحولات على ذكر المجموعة الاتجاهية (Vector Group) لملفات المحولات، كذلك تنص على نوع القلب المستخدم هل هو ثلاثة سيقان (3-Limbed)، أو خمسة سيقان (5-Limbed)، كما في الجداول أرقام (٧-١٠)، (٨-١٠)، (٩-١٠)

جدول رقم (١٠ - ١٠) يحدد قيم المعاوقة المنوية طبقا للمواصفات القياسية

المصرية.

جدول (٧ - ١٠)

ثلاثة سيقان				القلب
Dyn		Yzn		المجموعة الاتجاهية
٣٦-٣,٦	٢٤-٣,٦	٣٦-٣,٦	٢٤-٣,٦	الجهد (KV)
١٦٠٠-٢٥٠	٦٣٠-٢٥٠	أقل من ٢٥٠	أقل من ٢٥٠	القدرة (KVA)
٦	٤	٦	٤	المعاوقة المنوية
١,٢٥-١,٨	٢,٠٥-١,٦٥	٢-٢,٣	١,٥-٢,١٥	المقاومة المنوية

جدول (٨-١٠)

ثلاثة سيقان						القلب	
YNd						المجموعة الاتجاهية	
١٢٢	٧٢.٥	٢٦	١٢٢	٧٢.٥	٢٦-٣	الجهد (KV)	
٤٠-١٢.٥		١٠ إلى ٦.٣		٥	٤-٢	القدرة (MVA)	
١٢	١١	١٠	١٠	٨	٧	٦	المقاومة المئوية
٠.٥-٠.٦	٠.٤٥-٠.٦٥	٠.٤٥-٠.٦	٠.٧-٠.٨٥	٠.٦٥-٠.٧٥	٠.٦٥-٠.٧	٠.٨٥-١.٠٥	المقاومة المئوية

* المجموعة الاتجاهية تحدد طريقة توصيل كل من الملفات الابتدائية والثانوية، حيث ترمز D إلى توصيل دلتا، Y إلى توصيل نجمة، Z إلى توصيل سداسي متعرج (Zigzag)

جدول (٩-١٠)

خمسة سيقان			ثلاثة سيقان			القلب
YNd			YNd			المجموعة الاتجاهية
٤٢٠	٢٤٥	١٢٣	٤٢٠-٣٠٠	٢٤٥-١٤٥	١٢٣	الجهد (KV)
١٠٠٠-٢٧٠	١٠٠٠-٤٤٠	٢٢٠	٢٥٠-١٠٠	٢٥٠-٥٠	٢٥٠-٥٠	القدرة (MVA)
١٨-١٤	١٧.٥-١٤.٥	١٦.٥	١٦-١٢	١٦-١٣	١٤-١٣	المقاومة %
٠.٢-٠.٢٧	٠.٢-٠.٢٥	٠.٢٢	٠.٢-٠.٣٥	٠.٢-٠.٤	٠.٢-٠.٤	المقاومة %

جدول (١٠-١٠) قيم جهد المعاوقة القياسية للمحولات ذات ملفين منفصلين (محول تقليدي)

جهد المعاوقة المئوية	القدرة المقننة ك.ف.أ
٤٪	حتى ٦٣٠
٥٪	٦٣١ - ١٢٥٠
٦,٢٥٪	١٢٥١ - ٣١٥٠
٧,١٥٪	٣١٥١ - ٦٣٠٠
٨,٢٥٪	٦٣٠١ - ١٢٥٠٠
١٠٪	١٢٥٠١ - ٢٥٠٠٠
١٢,٥٪	٢٥٠٠٠١ - ٢٥٠٠٠٠

- للقيم أعلى من ٢٠٠ م.ف.أ يتم الاتفاق عليها بين الصانع والعميل.
- جهد المعاوقة عند التيار المقنن، معطاه، كنسبة مئوية من الجهد المقنن للملف المسلط عليه الجهد.

٤- ١٠ معاوقة محول ذي ثلاثة ملفات

Impedance of 3- Winding Transformer

أصبح من الشائع الآن استخدام محولات قدرة ذات ثلاثة ملفات، وغالبا يتم استخدام ملفين من الثلاثة ملفات لتحويل الجهد العالي إلى جهد متوسط، بينما يستخدم الملف الثالث (Tertiary Winding) لأحد الأغراض التالية: أما للحصول على جهد منخفض لشبكات التوزيع، توصيل مكثف أو ممانعة عليه لأغراض تحسين معامل القدرة، أو توصيل ملفات على شكل دلتا مقلقة (Δ) واعتبارها مسارا لمرور تيار التعاقب الصفري Zero Sequence Current.

شكل (٧-١٠) أ يوضح تمثيلا لمحول يحتوي على ثلاثة ملفات، وعادة تستخدم الرموز التالية للدلالة على نوع الملف: P للدلالة على «ملف الجهد العالي (Primary)»، S للدلالة على ملف الجهد المتوسط (Secondary)، t للدلالة على ملف الجهد الثالث

(Tertiary). كذلك شكل (٧-ب) يوضح تمثيل معاوقة الملفات الثلاثة.

لايجاد قيم المعاوقات Z_p, Z_s, Z_t تستخدم المعادلات الآتية:

$$Z_p = \left(\frac{Z_{ps}}{S_{ps}} + \frac{Z_{tp}}{S_{tp}} - \frac{Z_{st}}{S_{tp}} \right) \left(\frac{KV^2}{2 \times 100\%} \right)$$

$$Z_s = \left(\frac{Z_{st}}{S_{st}} + \frac{Z_{ps}}{S_{ps}} - \frac{Z_{tp}}{S_{tp}} \right) \left(\frac{KV^2}{2 \times 100\%} \right)$$

$$Z_t = \left(\frac{Z_{tp}}{S_{tp}} + \frac{Z_{st}}{S_{st}} - \frac{Z_{ps}}{S_{ps}} \right) \left(\frac{KV^2}{2 \times 100\%} \right)$$

حيث

Z_p معاوقة ملف الجهد العالى.

Z_s معاوقة ملف الجهد المتوسط.

Z_t معاوقة الملف الثالث.

Z_{ps} معاوقة التسرب بين الملفين p,s (نسبة مئوية).

Z_{st} معاوقة التسرب بين الملفين s,t (نسبة مئوية).

Z_{tp} معاوقة التسرب بين الملفين t,p (نسبة مئوية).

S_{ps} قدرة المحول بين الملفين p,s

S_{st} قدرة المحول بين الملفين s,t

S_{tp} قدرة المحول بين الملفين t,p

KV جهد أحد الملفات الثلاثة.

جدول (١١-١٠) يوضح مثالا لمحولات تحتوى على ثلاثة ملفات، وموضحا به

جميع القيم المستخدمة فى المعادلة السابقة (مع ملاحظة أن قدرة الملف الثالث (t) تكون

(MVA/3). كذلك القيم النسبية ذات الرموز (ps) منسوبة الى القدرة الكلية، بينما القيم

النسبية ذات الرموز pt, st منسوبة إلى القدرة مقسومة على ٣

جدول (١١ - ١٠)

القلب	ثلاثة سيقان		خمسة سيقان
المجموعة الاتجاهية	YNyn (d)	YNa (d) محول ذاتي	YNyn (d)
الجهد (KV)	٤٢٠ - ١٢٣	٤٢٠ - ٢٤٥	٤٢٠ - ٢٤٥
القدرة (MVA)	٣٠٠ - ٢٠	حتى ٢٤٠	٦٠٠ - ٢٥٠
$Z_{ps} \%$	٢٠ - ١٠	١٠ - ٩	٢١ - ١٣
$Z_{pt} \%$	٢٧ - ١٣	٢٤ - ١٧	٥٠ - ١٧
$Z_{st} \%$	٣٢ - ٦	٣٧ - ١٤	٤٦ - ١١
$R_{ps} \%$	٠,٢ - ٠,٣	٠,١٥ - ٠,٣	٠,٢ - ٠,٣
$R_{pt} \%$	٠,٢ - ١	٠,٥ - ٠,٧	٠,٢ - ١
$R_{st} \%$	٠,٢ - ١	٠,٥ - ١	٠,٢ - ١

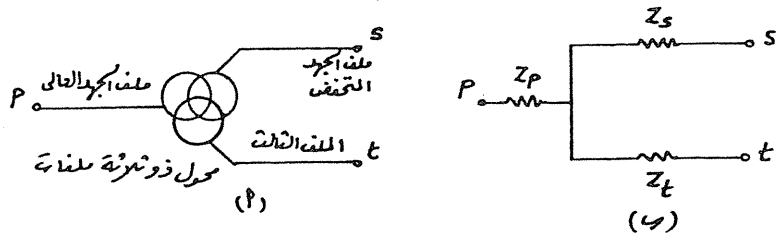

شكل (٧-١٠)

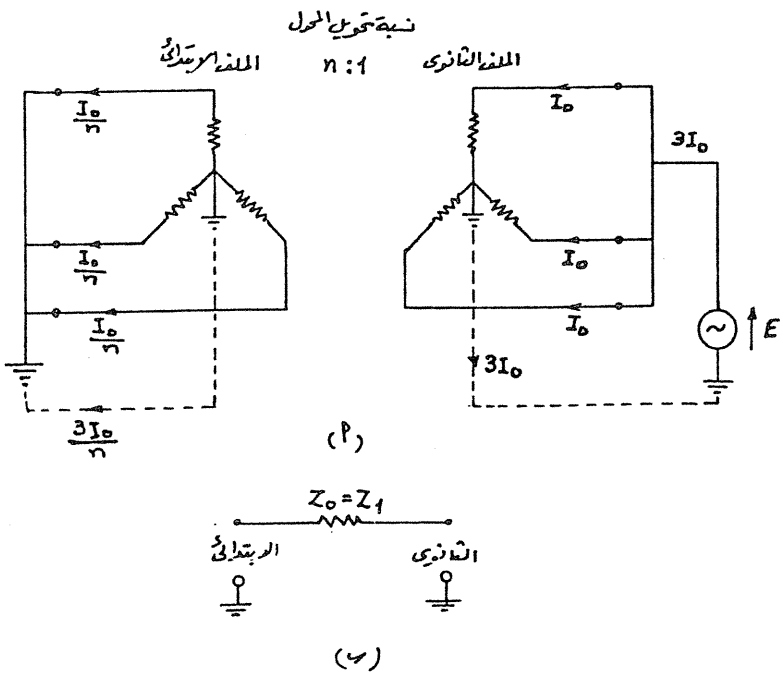

شكل (٨-١٠)

كما ذكر في الجزء الأول من هذا الباب فإنه يلزمنا معرفة كل من معاوقات التعاقب الموجب والسالب والصفري، لأجراء عمليات حساب تيارات القصر. وعلى ذلك فإن جميع المعاوقات التي ذكرت بالمعادلات السابقة أو من الجداول السابقة للمحولات تعتبر هي معاوقة التعاقب الموجب للمحول. وحيث أن المحول يعتبر معدة ساكنة (Static device) فإن قيمة معاوقة التسرب (التي هي معاوقة التعاقب الموجب للمحول) لا تتأثر باتجاه الدوران سواء كان abca أو acba، وعلى ذلك فإن معاوقة التعاقب الموجب تساوي معاوقة التعاقب السالب، وكل منهما تساوي معاوقة التسرب للمحول أي أن

$$Z_1 = Z_2 = Z_{Leakage}$$

عادة تعطى قيمة المعاوقة النسبية للمحول على لوحة بيان المحول، ولكن في حالة عدم وجود لوحة بيان للمحول، نستطيع الاسترشاد بالجدول التي ذكرت في هذا الباب. أحيانا يطلق على قيمة جهد معاوقة التسرب للمحول بأنها جهد معاوقة دائرة القصر (Short Circuit Voltage Impedance%)

أما معاوقة التعاقب الصفري للمحول Z_0 فسوف نبينها فيما يلي:

٥- ١٠ معاوقة التعاقب الصفري للمحول

Zero Sequence Impedance Of Transformer

تعتمد قيمة هذه المعاوقة على ما يأتي:

- نوع توصيلة الملفات، هل دلتا أو نجمة.
- طبيعة نقطة التعادل: معزولة- مؤرضة مباشرة مع الأرض- مؤرضة من خلال مقاومة أو ممانعة.

فيما يلي بعض الحالات لتوضيح هذا.

الحالة الأولى

محول المجموعة الاتجاهية له نجمة/ نجمة (Yy) مؤرض من الجهتين مباشرة مع

الأرض كما في شكل (٨-١٠)

في شكل (٨-١٠) يفرض أن جزء الشبكة الموصل جهة الملف الابتدائي مؤرضاً أيضاً مباشرة مع الأرض. لقياس قيمة معاوقة التعاقب الصفري يتم عمل قصر على الملفات الابتدائية وتسليط جهد E على الملف الثانوي فيكون التيار المار بنقط التعادل للجانبين $\frac{3I_0}{n}$.

حيث n هي نسبة تحويل المحول. يلاحظ أن هذا التيار يعوقه فقط معاوقة التسرب لكل وجه (أو معاوقة التعاقب الموجب) أي أن $Z_0 = Z_1$ في هذه الحالة. وتكون الدائرة

المكافئة لمعاوقة التعاقب الصفري كما فى شكل (٨ - ١٠) ب.
الحالة الثانية:

محول المجموعة الأتجاهية له نجمة/ دلتا النجمة مؤرضة مباشرة مع الأرض (Yd) شكل (٩ - ١٠). معاوقة التعاقب الصفري المقاسة، من الجانب Y، تساوى معاوقة التعاقب الموجب للمحول، يمر تيار دائرى بالملفات الموصلة Δ ، ولا يخرج تيار للمركبة الصفرية من الأطراف. ولذلك تم تمثيل الدائرة المكافئة لمعاوقة التعاقب الصفري كما فى شكل (٩ - ١٠) ب حيث ترك جانب الدلتا مفتوح، بينما جانب النجمة تم توصيل Z_0 من خلاله.

الحالة الثالثة:

محول المجموعة الأتجاهية له نجمة/ نجمة أحدهما مؤرضة فقط- كما فى شكل (١٠ - ١٠) عند مرور تيار I_0 بالملف الابتدائى، لا يمر تيار بالملف الثانوى، لأن الملف الثانوى يعتبر دائرة مفتوحة بالنسبة للمسار I_0 ، معنى ذلك أن معاوقة التعاقب الصفري المقاسة من الجانب Y تعتبر معاوقة دائرة مفتوحة أو معاوقة التمغطس (magnetizing). وهى قيمة كبيرة جدا حوالى (١٠٠٠٠٪)، ولذلك تعتبر عمليا أنها معاوقة لانهاية، أو دائرة مفتوحة كما فى شكل (١٠ - ١٠) ب، (١٠ - ١٠) ح،. فى هذه الحالة يجب معرفة نوع القلب المستخدم للمحول لتأثيره على قيمة Z_0 :

أ- محول ذو مسار حر للفيض Transformer With Free Flux

كما فى شكل (١١ - ١٠) يحتوى القلب على عدد ٤ سيقان (Limbs) فيعود الفيض الناتج من مرور التيار I_0 فى كل ساق عن طريق الساق الرابعة، والتي تعرف بالساق الحرة (Free Limb)، وفى هذه الحالة لا يوجد مسار تسرب فى الهواء، وتساوى معاوقة التعاقب الصفري عادة ما لانهاية

$$Z_0 = \infty$$

ب- محول ذو فيض قسرى Transformer With Forced Flux

كما فى شكل (١٢ - ١٠) يحتوى القلب على عدد ٣ سيقان،. الفيض الناتج من مرور I_0 فى كل ساق يعود فى مساريين: أحدهما فى الهواء والأخر محاط بالقلب المغناطيسى.

وتكون معاوقة التعاقب الصفري فى هذه الحالة عبارة عن:

$$Z_0 = 10 Z_1$$

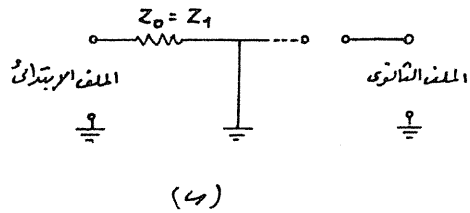
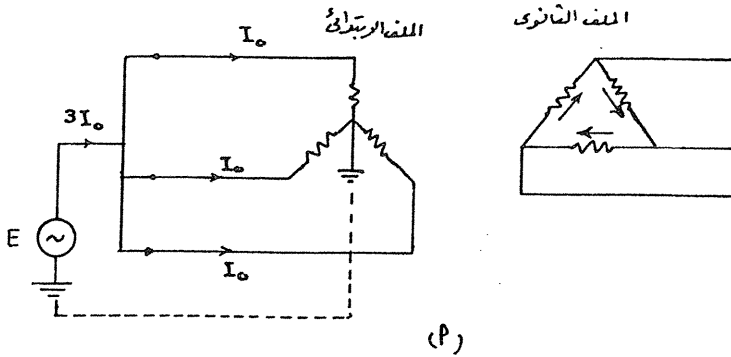

شكل (٩-١٠)

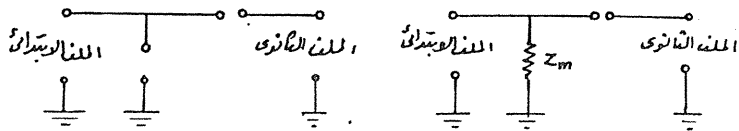
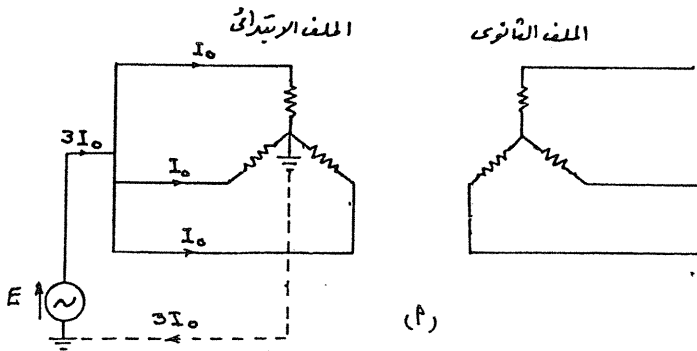

(ح)

(ب)

شكل (١٠-١٠)

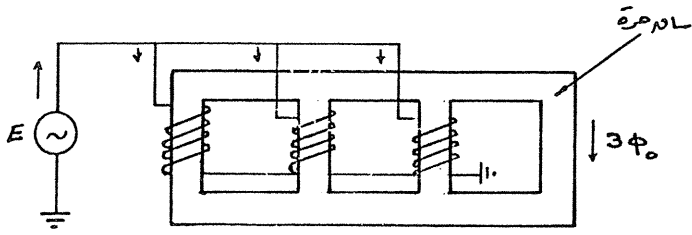

شكل (١٠-١١)

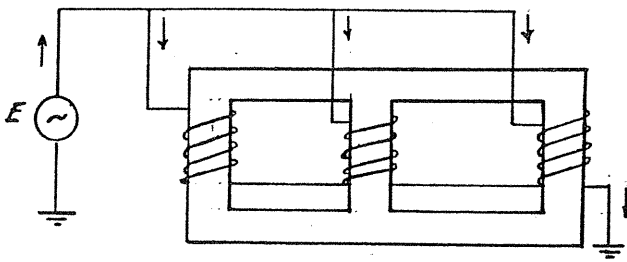

شكل (١٠-١٢)

٦- ١٠. ايجاد معاوقة التعاقب الصفري بالاختبار Determination Of Zero- Sequence Impedances by Test

يفضل ايجاد معاوقة التعاقب الصفري للمحول بالاختبار عن طريق استخدام مركبة تعاقب التيار الصفري، لأن مركبات تعاقب التيارات الصفريّة، في الدوائر ثلاثية الأوجه، تكون كل منها في اتجاه مرحلي (In Phase) مع الأخرى، وعلى ذلك يمكن توصيل أطراف مخرج المحولات أما على التوالي، أو على التوازي، وتبسيط جهد اختبار واحد، كما في شكل (١٣ - ١٠)، وهو يوضح مجموعة من التوصيلات للحصول على معاوقة التعاقب الصفري بالاختبار، يمكن إجراء الاختبار على الملفات الموصلة دلتا أو نجمة (d أو Y). تبين الأشكال (١٣ - ١٠) أ، ب، ح، د، استخدام الملفات الموصلة نجمة، وفي هذه الحالة يتم التوصيل على التوازي، ويكون التيار في طرفي المصدر (I_1) ثلاثة أمثال التيار الوجهي (بالملف)، وبالتالي تكون معاوقة التعاقب الصفري Z_0 عبارة

$$Z_0 = \frac{E_{(test)}}{I_{L/3}} = \frac{3E_{(test)}}{I_L} = \frac{E_{(test)}}{I_{phase}}$$

عن:

$$(I_L = 3 I_{ph})$$

بينما في حالة توصيل الملفات دلتا فانها تترك مفتوحة، وفي هذه الحالة يكون جهد الاختبار ثلاثة أمثال جهد الوجه، وبالتالي تكون معاوقة التعاقب الصفري Z_0 عبارة

$$Z_0 = \frac{E_{test} / 3}{I_L} = \frac{E_{phase}}{I_L}, (E_{ph} = \frac{1}{3} E_{test})$$

عن:

في المحولات Yd، اذا تم الاختبار من جهة الدلتا المفتوحة كما في شكل (١٣ - ١٠) س، ص فان Z_0 المقاسة يمكن أن تكون نسبة مئوية، أو بالأوم. فاذا كانت بالأوم فانه يلزم تحويلها إلى جانب Y باستخدام مربع نسبة التحويل.

٧- ١٠. قياس معاوقة التعاقب الصفري لمحول يحتوي على ثلاثة ملفات (Y d «) يمكن الحصول على قيمة Z_0 عن طريق إجراء ثلاثة اختبارات.

الاختبار الأول
يتم عمل قصر على ملفات الملف الابتدائي. وتبسيط جهد بين وجه والأرض كما

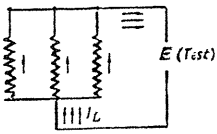

(ب)

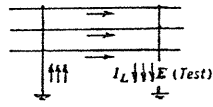

(پ)

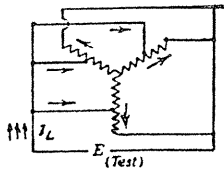

(س)

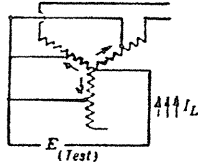

(د)

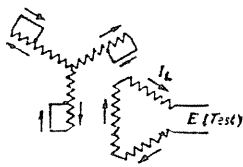

(هـ)

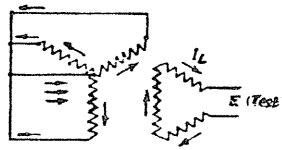

(و)

شكل (١٠-١٣)

فى شكل (١٤ - ١٠). يتم تسجيل القراءات E I_0 . ومن الدائرة المكافئة نجد أن:

$$Z_1\% = Z_{p0} + Z_{t0} = P \text{ التعاقب الصفري للملف } t + \text{التعاقب الصفري للملف } P$$

$$Z_1\% = \frac{\text{applied voltage (in \% of the rated phase voltage)}}{\text{phase current (in \% of the rated line current)}} \times 100$$

الأختبار الثانى

يتم عمل قصر على الملفات الثانوية وتسليط جهد بين وجه الأرض، كما فى شكل

(١٥ - ١٠). وترك الملف الابتدائى مفتوحا. يتم تسجيل القراءات E I_0

$$Z_2\% = Z_{s0} + Z_{t0}$$

$$= \frac{\text{applied voltage (in \% of the rated phase voltage)}}{\text{phase current (in \% of the rated line current)}} \times 100$$

الأختبار الثالث

يتم عمل قصر على ملفات الملف الابتدائى وملفات الملف الثانوى وتسليط جهد

بين وجه والأرض للملف الابتدائى. يتم قياس E I_0

كما فى شكل (١٦ - ١٠) فى هذه الحالة المعاوقة المكافئة

$$Z_3\% = Z_{p0} + \frac{Z_{t0} Z_{s0}}{Z_{t0} + Z_{s0}}$$

$$= \frac{\text{applied voltage (in \% of the rated phase voltage)}}{\text{phase current (in \% of the rated line current)}} \times 100$$

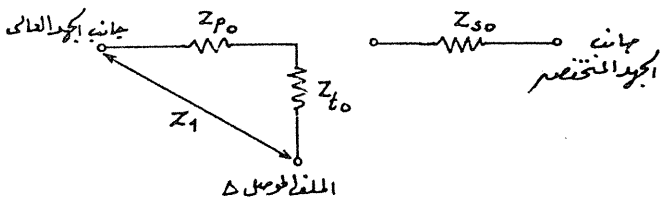
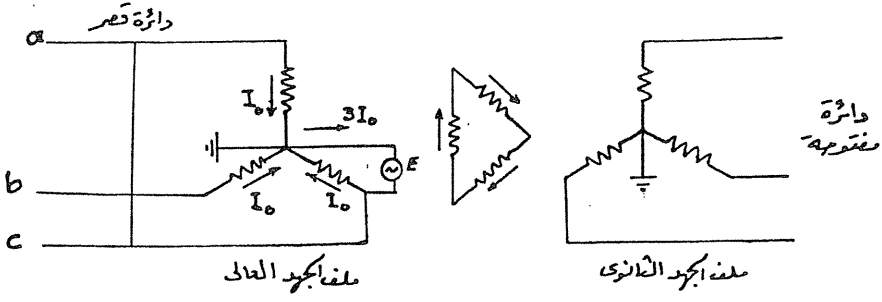

شكل (١٤-١٠)

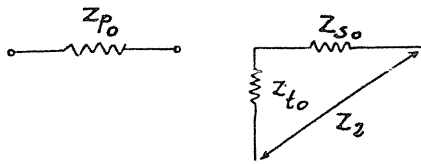
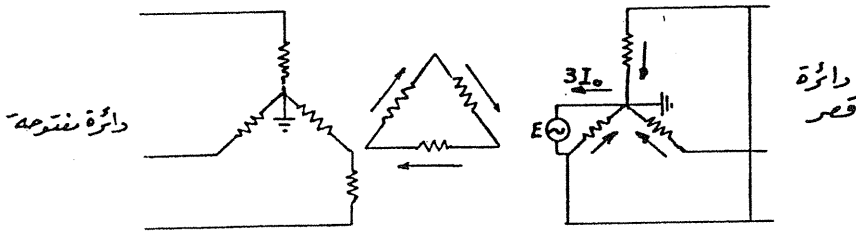

المحولات الكهربائية - ٢

من الاختبارات الثلاثة نجد أن:

$$Z_{10} = \sqrt{(Z_1 - Z_3) Z_2}$$

$$Z_{p0} = Z_1 - \sqrt{(Z_1 - Z_3) Z_2}$$

$$Z_{s0} = Z_2 - \sqrt{(Z_1 - Z_3) Z_2}$$

وتصبح الدائرة المكافئة للتعاقب الصفري لحول ذى ثلاثة ملفات كما فى شكل

(١٧-١٠)

جدول (١١ - ١٠) أیوضح الأنواع المختلفة من المحولات: ذو ملفین- ذو ثلاثة ملفات- أو محول ذاتی، والدائرة المكافئة لمعاوقة التعاقب الصفري، وقيمتها فى كل حالة.

٨- ١٠ حسابات تيارات القصر Short Circuit Currents

يمكن الحصول على تيار القصر $I_{s.c}$ فى حالة قصر على الأوجه الثلاثة (3. Phase Short Circuit) ببساطة من خارج قسمة جهد المصدر v على المعاوقة Z (من مكان القصر وحتى مصدر الجهد) بوحدات الأرم، على النحو التالى:

$$I_{s.c} = \frac{V}{Z} \quad \text{أمبير}$$

بينما اذا كانت المعاوقة معطاة بوحدات النسبة المئوية $\%Z$ فان، تيار القصر $I_{s.c}$ ينتج من خارج قسمة مائة مثل التيار المقنن I_N على هذه النسبة، كما يأتى:

$$I_{s.c} = \frac{100 I_N}{\%Z}$$

فى حالة أنواع القصر الأخرى (قصر بين وجه والأرض- قصر بين وجهين...)

يكون تيار القصر $I_{s.c}$ فى هذه الحالة بدلالة التيار المقنن، على النحو التالى:

$$I_{s.c} = \frac{100 I_N}{\%Z_{eff}}$$

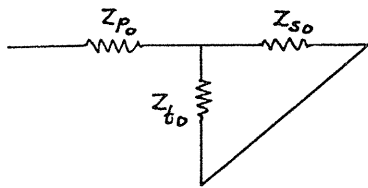
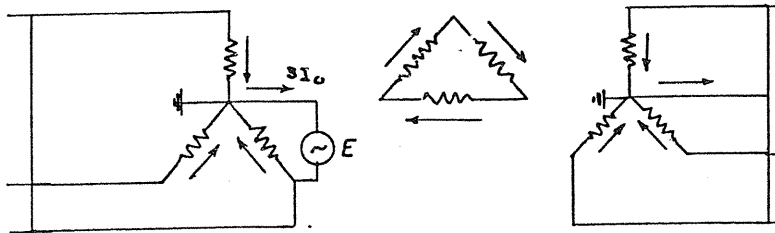

شكل (١٦-١٠)

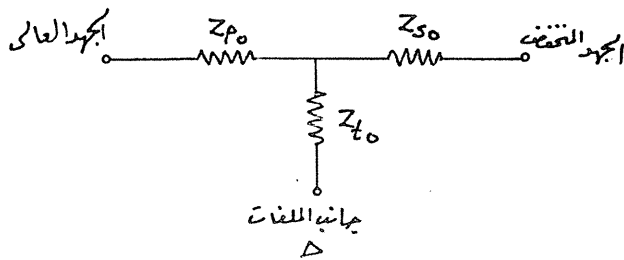

شكل (١٧-١٠)

المحولات الكهربائية - ٢

جدول (١١- ١٠) أ

سلسل	توصيل المحول - قصر على الجانب A	الماترمة الملائمة للتعاقد الصغرى	مقاومة التعاقب الصغرى	توضيح
1			$Z_{AO} = \infty$	لا يمر أي تيار في أطراف الدلتا في الجنبين (أي في الخطوط)
2			$Z_{AO} = \infty$	لا يمر أي تيار في الخطوط
3			$Z_{AO} = Z_{AB} + 3Z_N$	- يمر في الدلتا I و I' و I'' - يدير تيار في خطوط الدلتا. - في حالة الختمة المؤرضة مباشرة مع الارضه $Z_{AO} = Z_{AB}$
4			$Z_{AO} = \infty$	مثل الحالتين (١) و (٢)
5			$Z_{AO} = Z_M$ $Z_M \gg Z_{AB}$	Z_M كبيرة جدا جدا ولذا تعتبر $Z_{AO} = \infty$
6			$Z_{AO} = Z_{AB} + Z_{B'}$	معنى الجانب B متصل بنظام مؤرضين أو المراد والمحول المتصل على الجانب B مؤرضين.
7			مثل الحالة (٥)	

8		$Z_{AO} = \infty$ مثل اكمال (٤)	الدائرة من جانب C و B مفتوحة ولذلك فالعاقبة تساوي ∞
9		$Z_{AO} = Z_M$ مثل اكمال (٥)	$Z_M \gg Z_A$ Z_M كبيرة جدا ويمكن اعتبار $Z_{AO} = \infty$
10		$Z_{AO} = Z_{AB} + Z_B$	الجانب C دائرة مفتوحة Z_B معاوقة العقاب الصغرى للنظام المتصل مع الجانب B.
11		$Z_{AO} = Z_A + \frac{(Z_B + Z_B)(Z_C + Z_C)}{(Z_B + Z_B) + (Z_C + Z_C)}$	تعتبر معاوقة الجانبين C و B متسلسلتين على التوالي ثم يتم صنعها على التوازي مع Z_A .
12		$Z_{AO} = \infty$	لا يوجد مسار للتيار I_0 .
13		$Z_{AO} = \infty$	لا يوجد مسار للتيار I_0 .
14		$Z_{AO} = \infty$	لا يوجد مسار للتيار I_0 .
15		$Z_{AO} = Z_A + \frac{Z_B Z_C}{Z_{BC}}$	تعتبر C و B على التوالي ثم تجمع مع Z_A ($Z_{BC} = Z_B + Z_C$)
16		$Z_{AO} = Z_A + Z_C = Z_{AC}$	الجانب B مفتوح ولذلك تجمع Z_C مع Z_A
17		$Z_{AO} = Z_A + \frac{(Z_B + Z_B)(Z_C)}{Z_B + Z_B + Z_C}$	($Z_B + Z_B$) على التوالي مع Z_C النظام المتصل مع الجانب B مؤرض
18	مثل اكمال (١٧)	$Z_{AO} = Z_A + Z_C = Z_{AC}$	النظام المتصل مع الجانب B غير مؤرض ولذلك تم وضع $Z_B' = \infty$

19		$Z_{AO} = Z_{aa'} = Z_{BO}$	محور ذاتي متعرج
20		$Z_0 = \infty$	النظام المتصل بالجانب B معزول لا يمر تيار I_0
21		$Z_0 = Z_a + Z_{B'}$	النظام المتصل بالجانب B مؤرض ولذلك يمر تيار I_0
22		$Z_0 = Z_{ab} + Z_{B'}$	النظام المتصل بالجانب B مؤرض
23		$Z_0 = Z_M$	Z_M معاوقة التغطس النظام المتصل بالجانب B معزول
24		$Z_0 = Z_{aa'} + Z_{B'}$	النظام المتصل بالجانب B مؤرض
25		$Z_0 = Z_{(a+a')(b)}$	محور ذو ثلثة ملفات النظام المتصل بالجانب B معزول
26		$Z_0 = Z_a + (Z_a + 3Z_N) / (Z_B + Z_{B'}) / (Z_a + 3Z_N + Z_B + Z_{B'})$	محور ذو ثلثة ملفات النظام المتصل بالجانب B مؤرض نقطة التعادل للمحور الثلاثي مؤرضة من محاور Z_N

حيث $Z_{eff}\%$ هي المعاوقة المؤثرة (Effective Impedance) وقت القصر. لتوضيح المعادلات السابقة نعلم أن أى شبكة كهربائية مكونة من مولدات، محولات، خطوط.. بالنسبة للمولدات والمحولات تعطى المعاوقات: الموجبة والسالبة والصفريّة كنسبة مئوية عند القدرة المقننة للمولد أو المحول، بينما الخطوط والكابلات تعطى المعاوقات الخاصة بها بوحدة الأوم. كما أن الشبكة تكون لها مستويات للجهود مختلفة: جهد عالى- جهد متوسط- جهد منخفض، وكذلك قدرات مختلفة للمولدات والمحولات. وعلى ذلك يجب أن توجد طريقة لتوحيد كل ذلك سواء بالنسبة للجهود- للقدرة- للمعاوقات- وعلى ذلك لا إجراء حسابات تيارات القصر يجب أن تحول جميع معاوقات الشبكة، تحت الدراسة، أما إلى وحدات الأوم أو الى وحدات النسبة المئوية أو وحدات كسرية ويعتمد الاختيار على أى من طرق الحسابات سوف تختار. جدول (١٠-١٢) يوضح طرق الحسابات.

يمكن تلخيص حساب تيار القصر كالاتى:

- ١- رسم خطى مفرد للشبكة المراد إجراء حسابات لها Single Line diagram
- ٢- أختيار KV, MVA وأعتبارهما كأساس (Base) ويرمز لهما بالرمزين KV_B, MVA_B
- ٣- معرفة بيانات كل معدة تحتويها الشبكة من حيث Z, MVA وتعتبر KV, MVA هما مقنن ويرمز لهما بالرمزين KV_{rated}, MVA_{rated}
- ٤- يتم رسم الدائرة المكافئة لكل من التعاقب الموجب والسالب أو الصفري أو الدائرة المكافئة حسب نوع القصر.
- ٥- يتم أختيار الطريقة التى سيتم استخدامها لعمل الحسابات من جدول (١١- ١٠) وتتبع الخطوات من الجدول، حتى يتم حساب تيار القصر $I_{s.c}$

مثال ١

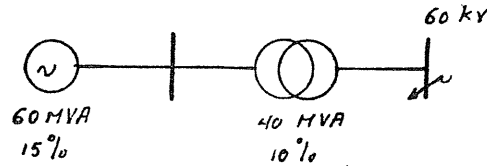

فى هذا المثال يراد حساب تيار القصر نتيجة حدوث قصر على ثلاثة أوجه على قضبان ٦٠ ك.ف.

الحل

يحتوى المثال على مولد ومحول فقط وقيم المعاوقة بالنسبة المئوية، ولذلك يتم اختيار طريقة النسبة المئوية من جدول رقم (١١ - ١٠) نختار

$$KV_B = 60, MVA_B = 60$$

$$Z_g\% \text{ للمولد} = 15\% = Z_{gB}\% \quad (KVA_B = KVA_g)$$

$$\begin{aligned} Z_{TB}\% \text{ للمحول} &= Z\%_{\text{rated}} \frac{MVA_B}{MVA_{\text{rated}}} \\ &= 10\% \frac{60}{40} = 15\% \end{aligned}$$

$$\Sigma Z_B\% = 15 + 15 = 30\%$$

$$MVA_{s.c} = \frac{100 \times MAV_B}{\Sigma Z_B\%} = \frac{100 \times 60}{30} = 200 \text{ MVA}$$

$$I_{s.c} = \frac{MAV_{s.c}}{\sqrt{3} KV_B} = \frac{200}{\sqrt{3} 60} = 1.93 \text{ KA}$$

جدول (١٢-١٠)

الخطوات	طريقة تحويل جميع المعوقات إلى وحدات أوم	طريقة تحويل جميع المعوقات إلى وحدات النسبة المئوية	طريقة تحويل جميع المعوقات إلى وحدات p.u.
١- حساب المعاوقة لكل معدة حسب الوحدات	$Z_{\Omega} = \frac{Z\% KV^2_B}{100 MVA_{rated}}$ حيث Z% معاوقة العدة المثيرة المراد تحويلها إلى Z_{Ω}	$Z\% = Z_{\Omega} \frac{MVA_B}{KV^2_B} \cdot 100$ $Z_B\% = Z\%_{rated} \frac{MVA_B}{MVA_{rated}}$	$Z_{pu} = \frac{Z\%}{MVA_T}$ $Z_{pu} = Z_{\Omega} \frac{100}{KV^2_B}$
٢- إيجاد مجموع المعاوقات المؤثرة من مكان القصر وحتى مصدر التغذية	مجموع المعاوقات المؤثرة بالأوم = ΣZ_{Ω}	$\Sigma Z\% = \dots$	$\Sigma Z\% = \dots$
٣- سعة قدرة القصر بوحدة MVA	$MVA_{s.c} = \frac{KV^2_B}{\Sigma Z_{\Omega}}$	$MVA_{s.c} = \frac{100 MVA_B}{\Sigma Z\%}$	$MVA_{s.c} = \frac{100}{\Sigma Z_{pu}}$
٤- تيار القصر بوحدة KA	$I_{s.c} = \frac{KV_B \sqrt{3}}{\Sigma Z_{\Omega}}$ $= \frac{MVA_{s.c}}{\sqrt{3} KV_B}$	$I_{s.c} = \frac{MVA_{s.c}}{\sqrt{3} KV_B}$	$I_{s.c} = \frac{MVA_{s.c}}{\sqrt{3} KV_B}$

مستوى القصر أو القدرة الظاهرية لقصر الدائرة م. ف. أ.	أعلى جهد للنظام ك. ف.
٥٠٠	حتى ٢٤
١٠٠٠	٣٦
٣٠٠٠	٧٢,٥٠٢
٦٠٠٠	١٢٣,١٠٠
١٠٠٠٠	١٧٠,١٤٥
٢٠٠٠٠	٢٤٥
٣٠٠٠٠	٣٠٠
٤٠٠٠٠	٤٢٠

يجب أن يحدد العميل القدرة الظاهرية لقصر الدائرة للنظام في مكان تركيب المحول حتى يمكن تحديد قيمة تيار قصر الدائرة المتماثل، وذلك لاستخدامها في التصميم والاختبارات. إذا لم يحدد مستوى قصر الدائرة تستخدم القيم المعطاة في جدول (١٠-١٣) (المواصفات القياسية المصرية رقم ٣٣٦-١٩٩٠)

مثال ٢

محول ٢٠٠ ك. ف. أ يغذى من شبكة كهربائية.

مستوى القصر على قضبان ١٠ ك. ف يساوى

١٠٠ م. ف. أ يراد حساب تيار القصر الناتج

من حدوث قصر على قضبان ٣٨٠ فولت، في

حالتين - قصر على الأعمدة المشتركة - قصر وبت

مع الأرض.

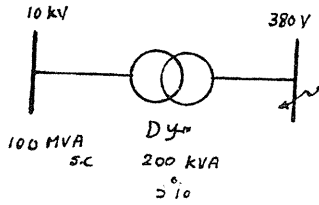

الحل: أولاً حالة قصر على الأوجه الثلاثة:

يتم أولاً حساب المعاوقة المقابلة لمستوى القصر على قضبان ١٠ ك. ف، أى حساب معاوقة الشبكة المفردة (المصدر) - سوف تستخدم طريقة تحويل جميع المعاوقات إلى أوم يختار $KV_B = 0.380$

$$Z_{\text{source}} = \frac{KV_B^2}{MVA_{s.c}} = \frac{(0.380)^2}{100} = 0.0015 \Omega$$

$$Z_{T\Omega} = Z\% \frac{KV_B^2}{MVA_{\text{rated}}} = \frac{5}{100} \frac{(0.38)^2}{200 \times 10^{-3}} = 0.0361 \Omega$$

$$\Sigma Z_{\Omega} = 0.0015 + 0.0361 = 0.0376 \Omega$$

$$I_{s.c} = \frac{KV_B}{\sqrt{3} \Sigma Z_{\Omega}} = \frac{0.38}{\sqrt{3} \times 0.0376} = 5.85 \text{ KA}$$

الدائرة المكافئة للتعاقب الموجب

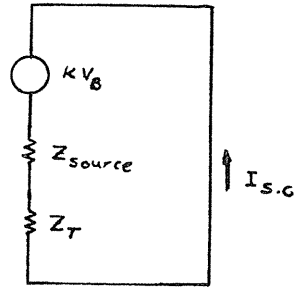

من هذا المثال يتضح أهمية معرفة مستوى القصر للدائرة المركب عليها المحول. جدول (١٢ - ١٠) ينص على قيم مستوى القصر طبقاً للمواصفات القياسية المصرية.

ثانياً: حالة قصر على وجه واحد مع الأرض

حيث أن المجموعة الاتجاهية للمحول دلتا/ نجمة والنجمة المؤرضة مباشرة مع الأرض، فإن تيار التعاقب الصفري يمر من مكان القصر وحتى نقطة التعادل المؤرضة، ولا يمر في الجانب الآخر للمحول (مخارج الدلتا). من جدول (١٠ - ١٠) تؤخذ:

قيمة معاوقة التعاقب الصفري للمحول مساوية لقيمة معاوقة التعاقب الموجب أى أن:

$$Z_{0T} = Z_{1T} = 5\% \\ = 0.0361 \Omega$$

معاوقة التعاقب الموجب للدائرة = $0.0015 + 0.0361$
 = 0.0376Ω

معاوقة التعاقب السالب للدائرة = 0.0376Ω

معاوقة التعاقب الصفري للدائرة = 0.0361Ω

$$I_1 = I_2 = I_0 = \frac{380 / \sqrt{3}}{0.0361 + 0.0377 + 0.0377} \text{ دائرة التعاقب}$$

$$= 1970 \text{ Amp}$$

$$I_{sc} = 3 I_0 = 5910 \text{ Amp}$$

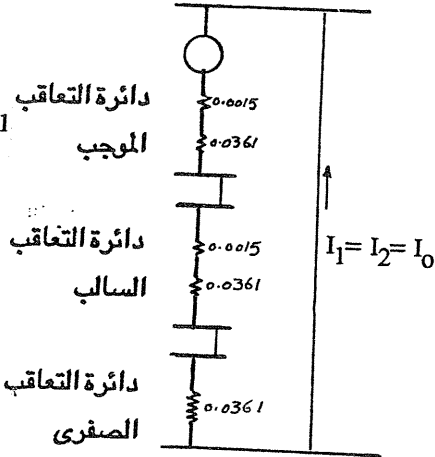

الدائرة المكافئة لحالة قصر

بين وجه والأرض

ملحوظة

أحيانا لا يمكن معرفة مستوى القصر للقضبان المتصلة مع الشبكة الكهربائية المغذية للمحول. موضوع الدارسة - وذلك يمكن أن يفرض أن مستوى القصر يساوى مالانهاية، وفي هذه الحالة يصبح تيار القصر فى حالة قصر وجه مع الأرض

$$I_1 = I_2 = I_0 = \frac{380 / \sqrt{3}}{0.0361 + 0.0361 + 0.0361} = 2028 \text{ Amp}$$

$$I_{s.c} = 3 I_0 = 6084 \text{ Amp}$$

مثال ٣

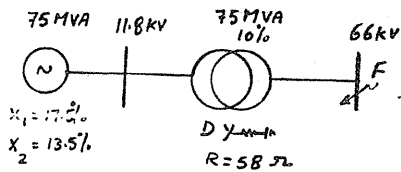

احسب تيار القصر عند حدوث قصر مع الوجه على قضبان ٦٦ ك.ف قيمة الجهد على قضبان قبل حدوث القصر ٧٠ ك.ف

الحل

$$KV_B = 66 \quad , \quad MVA_B = 100 \quad \text{يختار}$$

$$\text{للمولد} \quad X_{g1} = 0.175 \times \frac{100}{75} = 0.234 \text{ pu}$$

$$X_{g2} = 0.135 \times \frac{100}{75} = 0.18 \text{ pu}$$

$$\text{المحول} \quad X_{T1} = 0.1 \times \frac{100}{75} = 0.133 \text{ pu}$$

$$\text{مقاومة نقطة التعادل} = Z_{no} = 3Z_n = 58 \times 3 = 174 \Omega$$

$$= 174 \times \frac{100}{(66)^2} = 3.99 + j 0.0 \text{ p.u}$$

$$\text{معاوقة التعاقب الموجب للدائرة} = j 0.234 + j 0.133 = j 0.367 \text{ ,}$$

$$\text{معاوقة التعاقب السالب للدائرة} = j 0.18 + j 0.133 = j 0.313 \text{ p.u}$$

$$\text{معاوقة التعاقب الصفري للدائرة} = 3.99 + j 0.133 \text{ p.u}$$

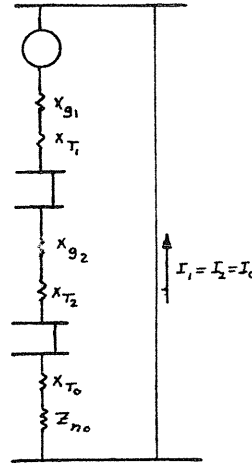

$$\text{الجهد السابق على حدوث الخطأ عند F} = 70 \text{ KV}$$

$$= \frac{70}{60} = 1.06 \text{ p.u}$$

$$I_1 = I_2 = I_0 = \frac{1.06}{j 0.367 + j 0.313 + 3.99 + j 0.133} = \frac{1.06}{3.99 + j 0.811}$$

$$= 0.255 - j 0.052 \text{ p.u}$$

$$I_{s.c} = 3I_0 = 0.765 - j 0.156 \text{ p.u} = 0.781 \angle -11.30^\circ \text{ p.u}$$

$$= 0.781 \times \frac{MVA_B}{\sqrt{3} \text{ KV}_B} \times 10^3 = 0.781 \times \frac{100}{\sqrt{3} \times 66} \times 10^3$$

$$= 6.84 \angle -11.30^\circ \text{ Amp}$$

نظم أطفاء الحريق بالمحولات Transformers Fire Fighting System

من أشد الأماكن تعرضاً لمخاطر الحريق بمحطات المحولات وشبكات التوزيع، المحولات المملوءة بالزيت، وغرف المفاتيح الكهربائية، ومجاري الكابلات...، ولكن أكثرها تعرضاً هي المحولات المملوءة بالزيت، وخاصة عند حدوث دائرة قصر ونشوء قوس كهربى لخطيا، مع وجود تسرب فى الزيت، على جسم المحول، قريبا من مكان القوس، والذي يمكن أيضا حدوثه نتيجة الأحمال الزائدة. وتوجد إرشادات على شكل وثائق جيدة، لحماية مثل هذه المواقع، بالطريقة المنصوص عليها فى نظم الحرائق الوطنية، الصادرة عن الهيئة الوطنية الأمريكية للحماية من الحرائق.

تعتمد فكرة نظرية أطفاء الحريق بالمحولات على الوسائل الآتية:

- أفساد نسبة الأكسجين عند بدء الاشتعال باستخدام مادة مخدمة، مثل غاز ثانى أكسيد الكربون، أو بخار الماء (أو رذاذ المياه)، مما يقلل نسبة الأكسجين عن الحد اللازم لا استمرار الاشتعال (حوالى ١٥٪)، وكذلك يسبب أزاحة الأكسجين عن الجسم المحترق. بسبب أختلاف كثافة المادة المخدمة والهواء مما يؤدي الى توقف الاشتعال.

- أحكام اغلاق جميع الفتحات والأبواب فى الغرفة التى بها الحريق، بحيث لا يسمح بدخول الهواء إليها. وغالبا تترك فتحات صغيرة علوية لخروج الهواء. يتم أطفاء الحريق أما يدويا أو آليا. وسوف نتحدث فى هذا الجزء عن أطفاء الحريق آليا، حيث تعتمد الفكرة الأساسية على تركيب رؤوس مكتشفة للارتفاع فى درجة الحرارة المحيطة بالمحول، وعند وصولها إلى الحد الخطر تبدأ فى إعطاء إشارة بوجود حريق، كما تعمل فى نفس الوقت على إطلاق الوسط الذى سيتم أطفاء الحريق به، ويختلف هذا الوسط على حسب نوع تركيب المحول، هل هو داخل المبنى أو خارجه. فإذا كان المحول مركبا داخل المبنى يتم استخدام غاز ثانى أكسيد الكربون CO_2 ، وهو يمتاز بأنه غاز خامل لا يساعد على الاشتعال، ولا يشتعل وأثقل من الهواء، كما يمكن استخدام الهالون، وهو غاز لا يساعد على التآكل وغير موصل، يقوم اذا ما تواجد بتركيز يبلغ حجمه ٥٪ باطفاء الحريق بوساطة تفاعل كيمائى. حيث يتفاعل مع نتاج الاحتراق المستنق من انتشار اللهب بسرعة، كما ينهى التفاعل المتسلسل للاحتراق، ويوصف غاز الهالون بأنه الغاز

الذى يطفىء الحريق فى زمن أقل مما يحتاجه غاز ثانى أكسيد الكربون، أما اذا كان المحول مركبا خارج المبنى أو فى حجرات غير مقللة من جميع الجوانب، فإنه يتم استخدام مياه مدفوعة تحت ضغط، وغالبا تكون مثل الرذاذ، فيؤدى استخدامها الى خفض درجة حرارة المحول المشتعل عن درجة حرارة اشتعاله، نتيجة مشاركة واقتسام المياه الحرارة مع جسم المحول بامتصاصها، حيث درجة حرارة الجسم زائدة كثيرا عن درجة حرارة المياه، كما أن تبخر المياه يحتاج إلى كمية كبيرة من الحرارة يمتصها من حرارة المادة المشتعلة- نتيجة ذلك تنخفض درجة حرارة جسم المحول إلى ما دون درجة حرارة الأشتعال، وبذلك يتم أخمد الحريق. أما بالنسبة للرؤوس المكتشفة للارتفاع فى درجة الحرارة المحيطة، فتوجد أنواع مختلفة، حيث يتم اختيار النوع على حسب حساسية القياس المطلوبة، وهل يتم قياس درجة الحرارة مباشرة أو معدل درجة الحرارة. فيما يلي فكرة مبسطة عن نظم إطفاء الحريق، المستخدمة لإطفاء الحرائق بحجرات المحولات، بشركات توزيع الكهرباء.

١- ١١ نظام أطفاء الحريق برش المياه أليا

Automatic Water Sprinkler System

عند حدوث الحريق، يكتشف بواسطة رؤوس مكتشفة للارتفاع فى درجة الحرارة المحيطة (Heat Detector)، يتم عزل المحول عن مصدر التغذية الكهربائية عن طريق اعطاء أمر بفصل قاطعى التيار للمحول، يبدأ اندفاع المياه، على هيئة رذاذ، تحت ضغط غاز ثانى أكسيد الكربون CO₂. ويتم أطفاء الحريق. يتكون النظام ببساطة، كما فى شكل (١- ١١)، من:

- ١- رؤوس مكتشفة للارتفاع فى درجة الحرارة المحيطة (Heat Detectors)
- ٢- كابينة الكاشف Detection Cabinet
- ٣- خزان المياه Water Tank
- ٤- أسطوانة غاز ثانى أكسيد الكربون CO₂ Bottle
- ٥- شبكة مواسير المياه Polverisation Loop Feeding Circuit
- ٦- كابلات غير قابلة للاحتراق Fire Proof Cable
- ٧- دوائر انذار الحريق Alarm
- ٨- صمامات Valve
- ٩- فوهات Nozzel

فيما يلي توضيح للمكونات الرئيسية:

١- رؤوس مكتشفة للارتفاع فى درجة الحرارة المحيطة.

يتم تركيب عدد من هذه الرؤوس على جسم المحول، ويعتمد هذا العدد على حجم المحول، فى شكل (١- ١١) تم استخدام عدد ٤ رؤوس، والمكتشف عبارة عن ازدواج حرارى (Thermocouples) يتكون من صفيحتين (أو أكثر) من معدنين يتأثران بارتفاع درجات الحرارة غير العادية للمحول تأثراً مختلفاً، وينتج عن ذلك تمددهما واتصال طرفيهما ليوصلا دائرة كهربائية، تعمل على تشغيل أجهزة موجودة بكابينة الكاشف عن طريق أسلاك غير قابلة للاحتراق. يكفى تشغيل أى كاشف لتشغيل النظام، حيث تكون الكاشفات متصلة على التوازي. والكاشف عموماً بسيط جداً، سهل فى تركيبه لامكان عمل أى تغير فيه اذا أحتاج الامر، وهو مقاوم للصدمات، لا يتأثر بالاهتزازات، معالج ضد الرطوبة، والحموضة، والعوامل الجوية، كذلك غير قابل للاشتعال.

٢- كابينة الكاشف

تحتوى الكابينة على:

متم حرارى كهربى Thermoelectric Relay يعمل مع تشغيل رؤوس مكتشفة للارتفاع فى درجة الحرارة، وهو يقوم بتشغيل جهازين مساعدين، يحتوى كل منهما على مجموعة نقط تلامس تستخدم للأغراض الآتية:

• أعطاء اشارة ضوئية تشير إلى حدوث الحريق

• أعطاء اشارة عند انقطاع مصدر التغذية الكهربائية عن النظام (١١٠ فولت تيار

مستمر)

• أعطاء اشارة لفصل قاطعى التيار

شكل (٢- ١١) يوضح ذلك كله.

٣- خزان المياه

الخزان على شكل أسطوانى موضوع أفقياً، وهو مثبت على قاعدة خرسانة، ومصنوع من الصلب المجلفن- يملأ بالمياه حتى مستوى محدد، كما فى شكل (١- ١١) غالباً يحدد ضغط الاختبار وضغط التشغيل للمياه المندفعة تحت ضغط (مثلاً ضغط التشغيل ٨ بار وضغط الاختبار ١٢ بار) (البار: وحدة للضغط تساوى مليون دابن على السنتيمتر المربع)

يحتوى الخزان على:

- فوهة ملء المياه مزودة بصمام Filling Orifice
 - فوهة تفرغ المياه مزودة بصمام تحكم Emptying Orifice
 - ماسورة موصلة لشبكة المياه
 - وصلة لمبين الضغط
 - فوهة توصيل CO₂
- يعتمد عدد أسطوانات CO₂ على كمية المياه، أو على حجم الخزان المستخدم ويستخدم عادة ٥٠ كجم من CO₂ لحجم مياه ١,٦ متر مكعب.
- ويكون الغرض من غاز CO₂ هو الحصول على رذاذ مياه تحت ضغط، يمكن استخدام أيه وسيلة أخرى للحصول على رذاذ مياه تحت ضغط.
- أسلوب التشغيل:**

عند حدوث الحريق، ترتفع درجة الحرارة، حتى اذا وصلت الى القيمة التي ضببطت عندها الرؤوس المكتشفة للارتفاع في درجة الحرارة، تقفل دائرة المكتشف، وتعمل على تشغيل المتتم الحرارى الكهربى، وهو الذى يعطى بدوره أمرا بفصل قاطعى التيار على جانبي المحول، ويعمل على تشغيل صمام عزل (Isolating Value)، شكل (٣-١١)، كما يعمل على تشغيل صمامى تشغيل آلى، لاعطاء الشبكة العلوية والشبكة السفلية، الموضحة فى شكل (١-١١)، يبدأ بعدها اندفاع رذاذ المياه تحت ضغط CO₂. غالبا يصمم النظام بحيث يتم أطفاء الحريق فى حوالى دقيقة واحدة.

يتم التشغيل أما:

- آليا بواسطة المكتشف
- يدويا عن بعد لوحة تحكم المحطة
- يدويا عن طريق لوحة مجاورة للمحول

٢-١١ نظام مكافحة الحريق باستخدام غاز CO₂

CO₂ Fire Fighting System

يتميز غاز ثانى أكسيد الكربون CO₂ بأنه ذو تأثير فعال فى أطفاء الحرائق، دون ترك آثار ضارة بالمعدات الموجودة.. ومن خصائصه انه لا يشتعل ولا يساعد على الاشتعال، اثنقل من الهواء بحوالى ١,٥ مرة، فيتراكم على سطح المواد المشتعلة مانعا وصول اكسجين الهواء لمصدر الحريق. وعادة تكون درجة حرارة غاز CO₂ منخفضة جدا، وبالتالي فانه يعمل على انخفاض درجة حرارة المادة المشتعلة.

طبقا للمواصفات القياسية TGL 121-256 فان أقل كمية تستخدم من غاز

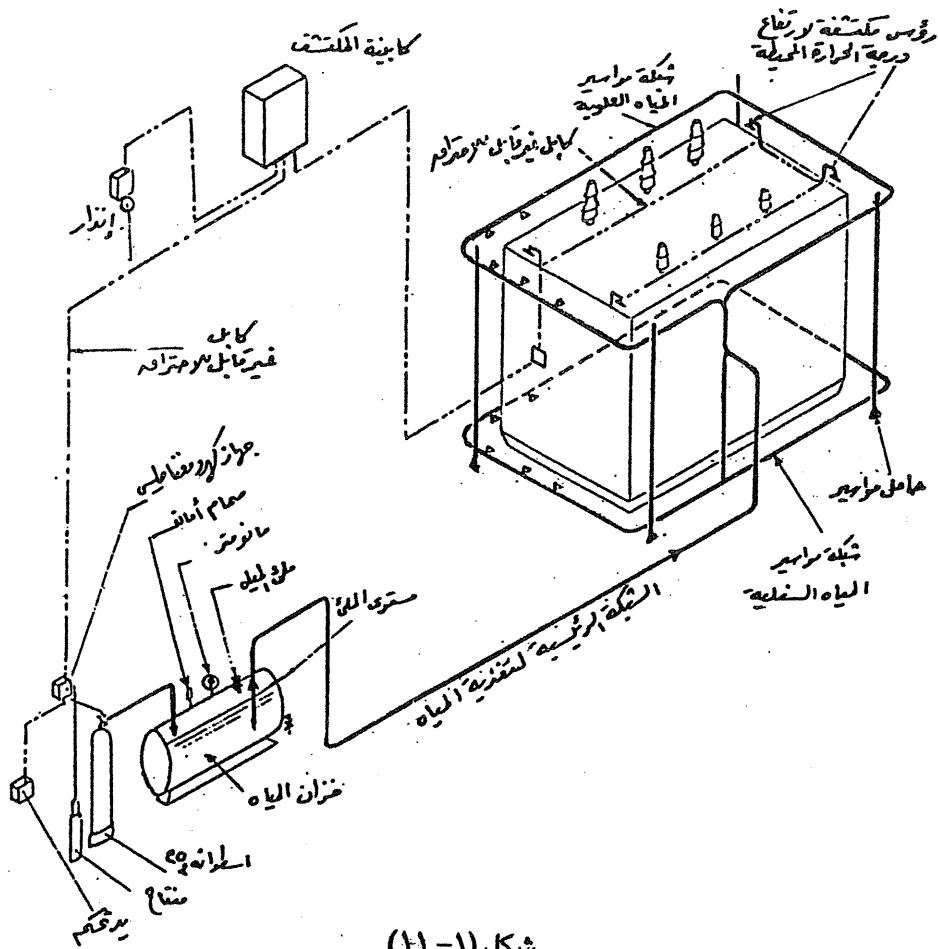

شكل (١-١)

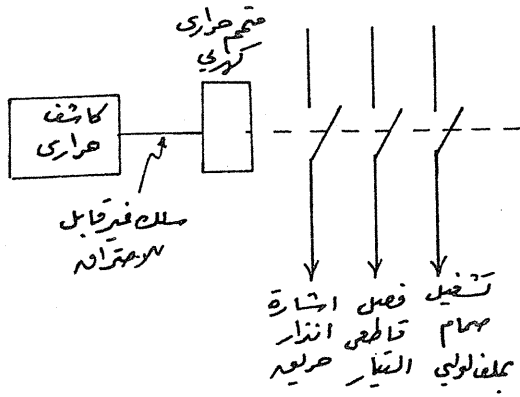

شكل (٢-١١)

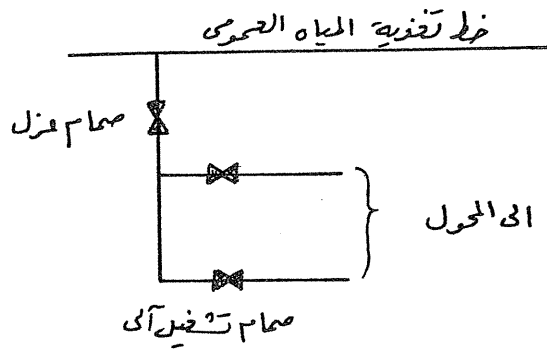

شكل (٣-١١)

CO₂ لاطفاء الحريق تعتمد على حجم المكان أو الحجرة الموجود بها المحول، فيحتاج كل متر مكعب الى ٢ كجم من غاز CO₂.
توجد نظم مختلفة لاطفاء الحريق باستخدام غاز CO₂، سنذكر فكرة مبسطة عن أحد هذه النظم، وهو النظام الألماني الغربي المستخدم لمكافحة الحريق المحولات المركبة داخل المبنى.

يتكون النظام من:

- ١- رؤوس مكتشفة للارتفاع فى درجة الحرارة المحيطة عبارة عن مفاتيح حرارية (Thermo- Switches or Variable Link)
- ٢- كابينة تحكم
- ٣- اسطوانات غاز CO₂
- ٤- شبكة مواسير غاز CO₂ بالاضافة الى فوهات
- ٥- صمامات

شكل (٤- ١١) يوضح شبكة تغذية مواسير غاز CO₂ من اسطوانات الغاز، مروراً بصمام اتجاهى، ثم إلى شبكة مواسير توزيع غاز CO₂ - كذلك يوجد بكل غرفة عدد ٨ فوهات لخروج غاز CO₂

شكل (٥- ١١) يوضح حجرة التحكم واتصالها برؤوس مكتشفة للارتفاع فى درجة الحرارة. كذلك يلاحظ وجود زر ضاغط (Push Button) بجوار باب حجرة المحول، يمكن تشغيل النظام عن طريقه يدوياً.

عند ارتفاع درجة حرارة الغرفة، نتيجة وجود حريق مثلاً، يتم عن طريق المفاتيح الحرارية (Thermo - Switches) نقل طرف كهرباء لتشغيل جهاز فى لوحة التحكم، وعن طريقه يتم تشغيل الملف Solenoid، الذى يعمل بدوره على تشغيل الحركة الميكانيكية لانطلاق الغاز من اسطوانات CO₂.

فى نفس اللحظة يتم تشغيل اذار صوتى لتنبه العاملين بحدوث حريق فعند تفرغ غاز CO₂ يجب أن تغلق جميع الابواب - الشبائيك ولكن تترك فتحات فى أعلى الحجرة لخروج الهواء.

ويلاحظ أنه يوجد تأخير زمنى من لحظة تشغيل الانذار، وحتى انطلاق غاز CO₂، لكى يمكن إخلاء المكان من الأشخاص وغلق الابواب. هذا الزمن يمكن ضبطه بين ١- ٤٢ ثانية.

بعد أنتهاء أطفاء الحريق يجب مراعاة الآتى:

٢٠٦

- عدم دخول غرفة المحول قبل عمل التهوية الكافية.
- التنبيه لمخاطر الحريق.
- يتم رفع اسطوانات CO₂ الفارغة، وتملأ بالمصنع.

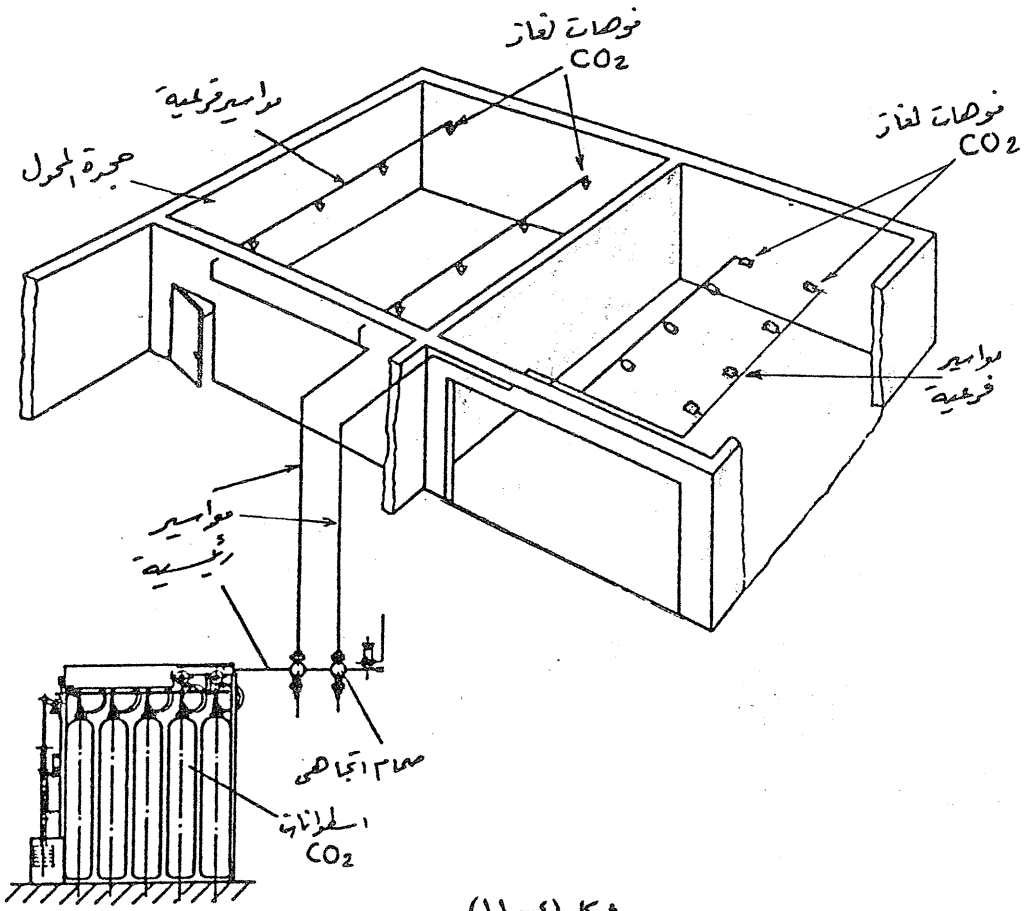

شكل (٤-١١)

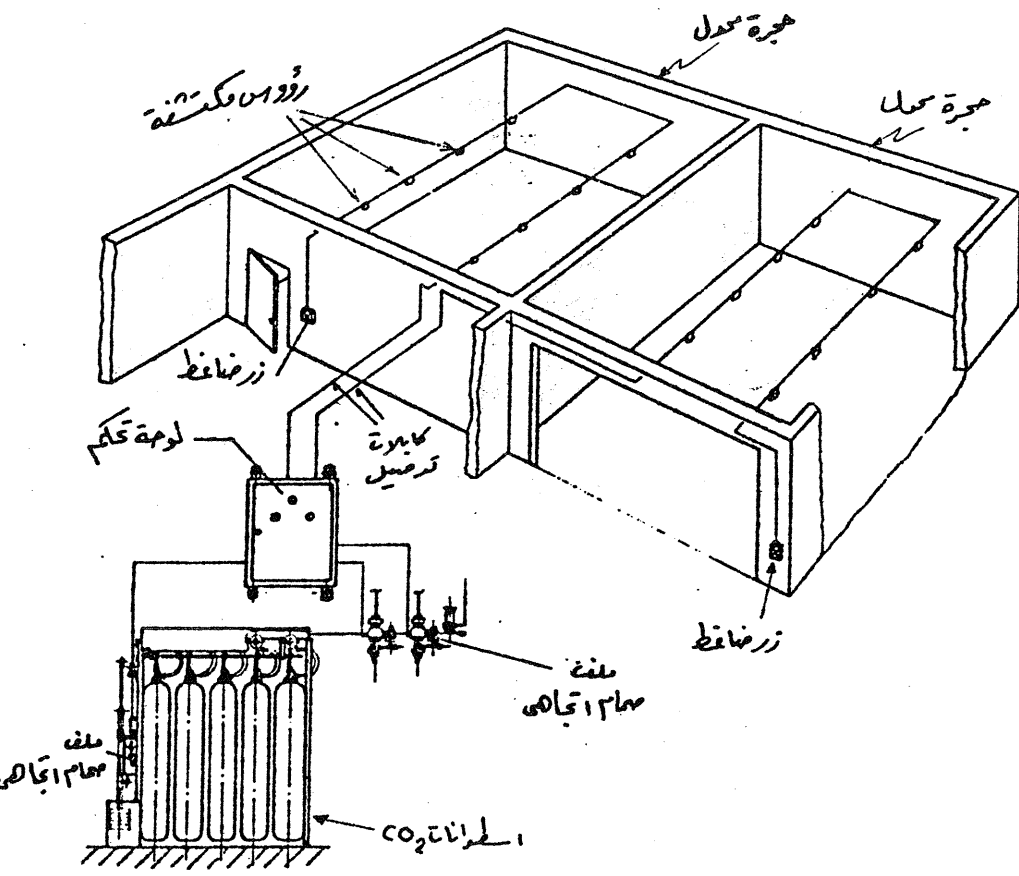

شكل (٥-١١)

محولات الأفران Furnace Transformers

تخضع محولات الأفران لحالات تشغيل معينة منها:

- مرور تيارات عالية بالمحولات
- تغييرات كبيرة جدا في الجهد
- قيمة جهد دائرة القصر صغيرة
- التعرض للاختلاف الكبير في قيم التيار
- التعرض لجهود مرتفعة نتيجة قطع القوس الكهربى
- توجد أكثر من طريقة لتوصيل محولات الفرن منها:
- ١- طريقة سكوت (Scott - Connection)

تستخدم هذه الطريقة لتشغيل الأفران ثنائية الوجه (Two Phase Furnaces) التى تتم تغذيتها من مصدر ثلاثى الأوجه، حيث يتم استخدام محولين أحادى الوجه، لهما نفس القدرة، وتكون ملفات الجهد الابتدائى لهما مختلفة، بينما ملفات الجهد المنخفض متساوية فى شكل (١-١٢) تمثل الخطوط AB, BC, CA جهود توصيلة دلتا لنظام ثلاثى الأوجه، بينما الخطوط AN, BN, CN تمثل جهود توصيلة نجمة. اذا مد الخط AN حتى S فان AS تكون متعامدة على الخط BC، وتساوى ٨٦٦ . ٠ من قيمة BC. يمكن اعتبار أن AS, BC يمثلان الملفين الابتدائيين لمحولين أحادى الوجه، النسبة بين عدد الملفات فيهما ٨٦٦ . ٠ (حيث تمثل هذه النسبة جتا ٤٠) بينما b_1b_2 يمثلان الملفين الثانويين المتساويين فى عدد الملفات. يسمى أحد المحولين بالمحول الرئيسى (Main Transformer) (CB/b_1b_2) ، والمحول الثانى بمحول المضايق (Teaser Transformer)، كما فى شكل (٢-١٢)

تمثل كل من A, B, C أطراف الجهد العالى، N نقطة التعادل، والنهايات a_1a_2 b_1b_2 تمثلان وجهين لتشغيل الأفران.

٢- استخدام محول تعزيز (Booster Transformer)

كما فى شكل (٢-١٢) يستخدم محول رئيسى يحتوى على ثلاثة ملفات: ملف الجهد العالى، ملف نقط التقسيم، ملف ثانوى، ومحول تعزيز يحتوى على ملف ابتدائى يتم توصيلة على التوازي مع مخرج ملف نقط التقسيم للمحول الرئيسى، ولف توالى يتم توصيلة على التوالى مع الملف الثانوى للمحول الرئيسى.

يمكن الى جانب ما سبق استخدام محولات أفران القوس ثلاثية الأوجه، حيث يتم توصيل الملفات الابتدائية اما دلتا أو نجمة، على حسب قيمة الجهد المطلوب لعمليات الانصهار، وتحتوى الملفات الثانوية على نقط تقسيم، يتم تغييرها فى حالة اللاحمل، على قيم متعددة لملفات الجهد الثانوى (بين ٨٠ الى ٥٠٠ فولت مثلا)، وتكون هذه الملفات الثانوية موصلة عادة دلتا. تصم محولات الأفران بحيث تتحمل حالات قصر الدائرة المتكررة خلال عمليات الانصهار، وأحيانا يضاف ملف حثى (Reactor) بين محول الفرن وقاطع التيار، للحد من قيم تيارات القصر. كذلك تتحمل قواطع التيار الفصل والتوصيل المتكرر أثناء عمليات تغيير خطوة المحول، ويجب أن يكون مستوى القصر عند موضع توصيل الفرن بالشبكة الكهربائية مناسبة للمعدات الكهربائية المستخدمة، ويمكن الاسترشاد بهذه العلاقة:

مستوى القصر (م. ف. أ) = ثابت $k \times 80 \times$ قدرة محول الفرن.

يعتمد الثابت k على عدد الأفران المستخدمة، الثابت يساوى ١ فى حالة استخدام فرن واحد، ويساوى ٢، ١ فى حالة استخدام فرنين، ويساوى ٣، ١ فى حالة استخدام ثلاثة أفران.... وهكذا.

فمثلا فى حالة فرن ذى قدرة ٥ م. ف. أ، يتم توصيل فرن واحد معه، ويكون مستوى القصر لمصدر التغذية عند مكان تركيب الفرن = $1 \times 80 \times 5 = 400$ م. ف. أ. شكل (٤-١١) يوضح محول قدرة يستخدم لأفران القوس. مقننات كالاتى:

القدرة: ٨٠ م. ف. أ

الجهد الابتدائى: ٢٠ ك. ف

الجهد الثانوى: ٢٥٠ - ٧٥٠ فولت

نظام التبريد: الزيت داخل الخزان كتبريد طبيعى، بالإضافة إلى نظام تبريد مياه خارجى.

المحول أنتاج شركة Alsthom

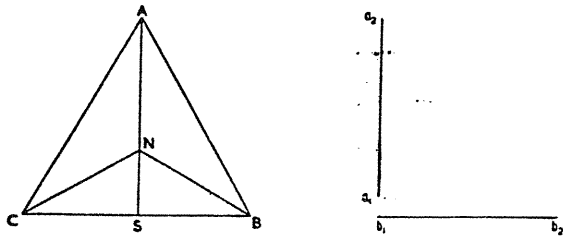

شكل (١٢-١)

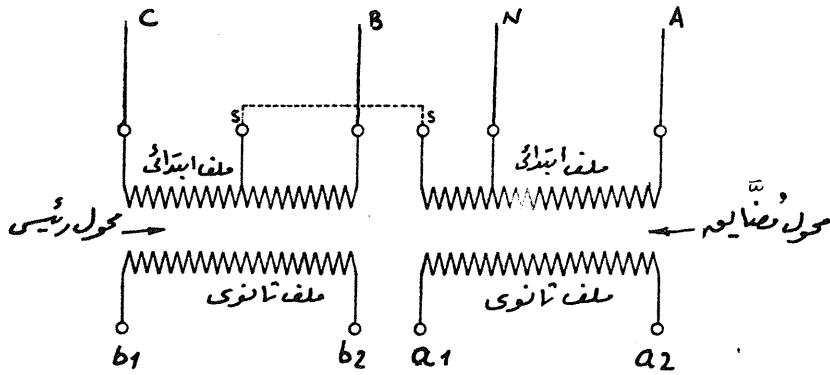

شكل (١٢-٢)

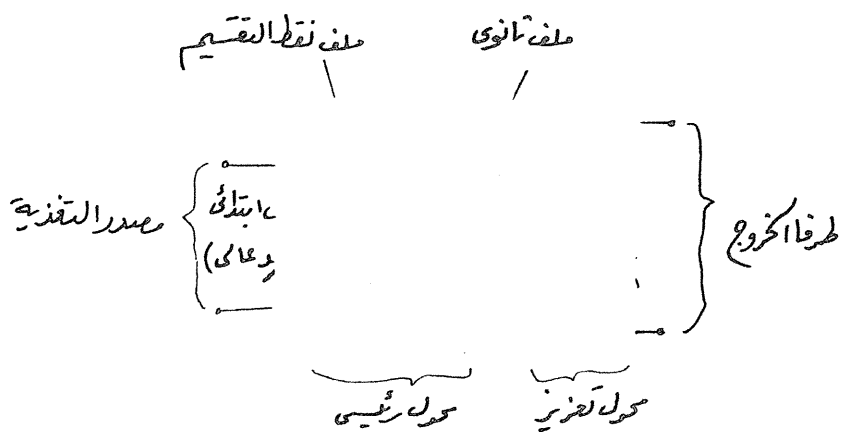

شكل (١٢-٣)

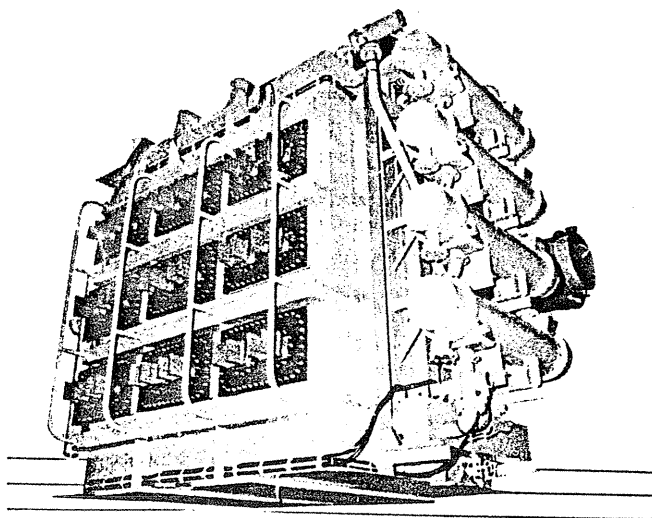

شكل (١٢-٤)

الممانعات

Reactors

يوجد أنواع مختلفة من الممانعات (ملف حتى أساسا) تستخدم في الشبكات الكهربائية، حيث يستخدم كل نوع لغرض معين، ومن هذه الأنواع:

- أ- ممانع حد التيار أو مما
Curr
or Se
ن الأرضي
Arc Suppression
- ب- ملفات إخماد القوس
and Fault Neutralizers
- ج- ممانع توازي أو ممانع
Shunt Reactor or Compensation Reactor

يتم توصيل ممانع التوازي على التوالي مع خط القدرة الكهربائية، وذلك للحد من قيمة تيارات القصر، وبالتالي تخفيض قيمة سعة مستوى القصر. الملفات الموضوعية بين نقطة التعادل، ملفات محول القدرة، والأرض تساعد في إخماد القوس الأرضي، وقد تعرضنا لهذا في الفصل السادس - الباب الأول - الجزء الأول بكتاب المحولات الكهربائية. يتم توصيل ممانع توازي على التوالي مع خط القدرة الكهربائية لامتناس أو تعويض القدرة غير فعالة.

١٣ - ممانع حد التيار أو ممانع توالي

Current Limiting Reactor or Series Reactor

يتكون الممانع من ملف حتى (Inductive Coil) له معاوقة حثية عالية (wL)، ويستخدم للحد من قيمة تيار القصر، الذي يجب أن يناسب سعة القطع لقواطع التيار المستخدمة. بفرض أن x هي المعاوقة الحثية للخط، E قيمة جهد مصدر التغذية فان قيمة تيار القصر I_{sc} يساوي $\frac{E}{x}$ بفرض أهمل مقاومة الخط كما في شكل (١-١٣)، عند إضافة ممانع على التوالي مع الخط، فان قيمة x المكافئة تكون أكبر من قيمة x للخط، وبالتالي فان تيار القصر ينخفض.

ومن ذلك يتضح أن الغرض من استخدام ممانع توالي:

١- الحد من تيارات القصر، لحماية المعدات الكهربائية ضد الاجهادات الميكانيكية

والحرارية الزائدة.

- ٢- للحد من التأثيرات، الناتجة من حدوث دائرة قصر، فى الجزء العاطل من الشبكة.
 ٣- الحد من اضطرابات الجهد الناتجة اثناء دائرة القصر.
 ٤- عند إضافة توسعات بمحطة كهرباء معينة يضاف ممانع لتقليل مستوى قدرة القصر.

أصبح من الشائع حديثاً إضافة ممانع للمفات المولدات والمحولات الكبيرة، وذلك لتلافى الاحتياج إلى إضافة ممانع خارجى، للحد من قيمة تيارات القصر. يتكون الممانع من عدد قليل من اللفات مصنوعة من ألواح من النحاس الثقيل (Heavy Copper Strips)، ويتم صب خرسانة على الممانع لتصبح مقاومة للاجهادات العالية الناتجة من مرور تيارات القصر.

حيث أن الغرض الأساسى من الممانعة هو حد قيمة تيارات القصر، فانه يجب ألا تقل قيمة معاوقة الممانعة أثناء مرور تيارات القصر، أى يجب أن تظل النفاذية المغناطيسية (Permeability) للقلب الحديدى ثابتة، وهذا يستدعى استخدام قلب حديدى ذى مقطع كبير جداً، ويكون ذلك مكلفاً جداً. لذلك يستخدم ملف بدون قلب حديدى، وهو ما يعرف بملف ذى قلب هوائى، (Air Cored Coil) وتصبح معاوقة الممانع فى هذا الحالة ثابتة أثناء مرور تيارات القصر ولو أنه عملياً تزيد قيمة المعاوقة بارتفاع قيمة التيار.

يوجد نوعان من ممانعات التوالى هما:

١- ممانع ذو قلب هوائى من النوع الجاف Dry Type Air Cored Reactor

هو عبارة عن ملف ذى قلب هوائى - تكون ممانعة ثابتة، ويبرد بالهواء المحيط، كما أنه يجب ألا يحاط بأى هيكل يتكون من دوائر معدنية مغلقة، حيث أن الفيض المغناطيسى المحيط بالملف يسبب سخونة للهيكل ومكوناته.

ويستخدم النوع الجاف للجهود حتى ٣٤,٥ ك.ف، ويراعى أن تكون أقصى درجة عزل متاحة للغرفة الموضوع بها الممانع بأن تكون واسعة بالكفاية، بحيث يكون خلوص الجانبي (Side Clearance) لا يقل عن $\frac{1}{3}$ القطر الخارجى للملف، بينما يكون خلوص الطرف (End Clearance) لا يقل عن $\frac{1}{4}$ القطر الخارجى للملف،

وإذا احتاج الأمر تضاف مراوح للتبريد.

٢- ممانع ذو قلب هوائى من النوع المغمور فى الزيت محجوب أو

غير محجوب مغناطيسيا:

Oil Immersed Air Cored Reactor, Magnetically Shielded or Without Shield

يتم وضع الملف داخل خزان مملوء بالزيت، وتوضع أسطوانة من الالمونيوم بين الملف والخزان، وذلك لتعادل الفيض الناتج من التيارات التآثيرية الحادثة (Induced Current)، والفيض الناتج من التيار المار بالملف.

يستخدم هذا النوع لجميع الجهود، ويمكن أن يركب داخل أو خارج المبنى ومن مميزات هذا النوع:

- معامل أمان مرتفع ضد قفز الوميض (Flashover)

- لا يوجد مجال مغناطيسي خارج الخزان يسبب حرارة زائدة، أو قوى مغناطيسية.

- سعة حرارية عالية (High Thermal Capacity)

الممانعات القياسية Reactor Standard

جدول (١-١٣) يوضح أختبارات العزل القياسية للممانعات - النوع الجاف حيث يستخدم درجة العزل B. أقصى ارتفاع درجة حرارة، باستخدام القياس بوساطة معاوقة، وعند تيار حمل كلى مستمر، تكون ٨٠م.

الممانع مصمم ميكانيكيا وحراريا بحيث لا يزيد التيار عن $\frac{1}{3}$ مرة (٣٪)

انخفاض جهد نسبي $\frac{I}{V}$ على الممانعة) من تيار الحمل الكلى العادى لمدة خمسة

ثوانى أثناء حدوث القصر.

عند توصيف ممانع يجب أن تؤخذ هذه النقاط فى الاعتبار:

١- هل يكون التركيب داخل أو خارج المبنى

٢- هل هو من النوع الجاف أو الزيتي

٣- هل يكون أحادى الوجه أو ثلاثى الأوجه

٤- قيمة ممانعة المفاعل بالأوم

٥- التيار المقنن بالأمبير

٦- قدرة المفاعل ك. ف. أ

٧- درجة العزل (على حسب الجهد)

٨- الشبكة الكهربائية التى سيتم تركيب المفاعل بها:

- أحادية أو ثلاثية الأوجه

- قيمة التردد

- الجهد

- نوع موصلات الشبكة

من الأغراض الهامة أيضا بالنسبة لاستخدام الممانع، أنه يستخدم في محطات أفران القوس (Arc Furnace)، ويكون الغرض منه حد تيار القوس، ويتم توصيله على الدائرة الابتدائية لمحور الفرن.

مثال

يراد حساب قيمة الممانع اللازم إضافته للحفاظ على مستوى قدرة القصر لقاطع التيار، وذلك عند التعديل بإضافة محور جديد، كما في شكل (٢-١٣) قدرة الفصل لقاطع التيار المستخدم أصلا = ١٠٠ م. ف. أ
 قدرة الفصل اللازمة عند التغذية من المحور المستخدم بعد التعديل

$$= \frac{100 \text{ م. ف. أ}}{Z\%} = 100 \times \frac{10}{5} = 200 \text{ م. ف. أ}$$

وهذا يعني أنه للحفاظ على مستوى قدرة القصر حتى ١٠٠ م. ف. أ، يلزم إضافة ممانع بقيمة ٥٪، وعلى ذلك تصبح الممانعة الكلية، الناتجة من الممانع المضاف وممانعة المحور، مجموعتين معا عبارة عن ١٠٪.

أماكن تركيب مفاعلات التوالي

شكل (٣-١٣) يوضح أماكن تركيب ممانعات التوالي حيث:

شكل (أ) تمت إضافة ممانع على التوالي مع المولد.

شكل (ب) تمت إضافة ممانع على التوالي مع القضبان الرئيسية.

شكل (ج) تمت إضافة ممانع على التوالي مع مغذيات الخروج.

شكل (د) تمت إضافة ممانع على التوالي بين قطاعي قضبان رئيسية

٢-١٣ ممانع توازي Shunt Reactor

يتكون الممانع من ملفات من نوع قرصى أو مسطح (Disc or Flat Type)، تكون معزولة بثغرات هوائية ومثبتة بأوتاد من مادة عازلة. ترتب الرقائق المغناطيسية للملفات المسطحة اشعاعيا. تمسك هذه المكونات معا عن طريق راتنجات بلمرة (Polymerized Resin) وبواسطة ماسك محوري قوى، وهو الذى يساعد على مسك القك والساق معا أيضا. التجميع بهذه الطريقة يقلل الفقدوات الناتجة من الحث المغناطيسي، والاهتزازات الناتجة من ارتفاع قيمة الممانعة. عموما تكون الملفات عبارة

عن طبقات طويلة (Long Layers).

عادة يكون الخزان اسطوانى من النوع (Bell Type)، يحتوى على حاجبات أو دروع مغناطيسية (Magnetic Shields) لحماية الممانع ضد ارتفاعات درجات الحرارة الناتجة من التيارات الاعصارية (Eddy Currents). يبرد الممانع عن طريق مشعات أما متصلة بالخزان مباشرة، أو منفصلة عنها. يحتوى الممانع على جميع المساعدات، مثل محول القدرة التقليدى، مثل جهاز الوقاية الغازية - ترمومتر - محول تيار- عوازل أختراق. ولكن لا يحتوى المفاعل على نقط تقسيم (Tapping).
عادة تكون قيمة المعاوقة الحثية للممانع ثابتة، ولكن تنخفض قيمتها الفعلية عند ارتفاع قيمة الجهد لقيمة اكبر من قيمة الجهد المقنن. فيما يلى أمثلة ممانعات التوازى انتاج شركة (Alsthom)

شكل (٤-١٣) يوضح ممانع أحادى الوجه مقنناتة كالاتى:

التبريد: نظام ONAN (تبريد زيت طبيعى - هواء طبيعى)

يحتوى على عدد ٤ مشعات (Radiators)

القدرة: ٥٠ م. قار (مجاوار Maga ver)

الجهد: ٣٢/٥٥٠ ك.ف

التردد: ٥٠ هرتز

قيمة المعاوقة: ٢٠١٦ أوم

الخزان: اسطوانى

شكل (٥-١٣) يوضح ممانع أحادى الوجه مقنناتة كالاتى:

التبريد: ONAN (تبريد زيت طبيعى - هواء طبيعى) يحتوى على عدد ٢

مشعات.

القدرة: ٣٢ م. قار

الجهد: ٣٢/٣٤٥ ك.ف

التردد: ٦٠ هرتز

قيمة المعاوقة: ١٢٤٠ أوم

الخزان: اسطوانى

شكل (٦-١٣) يوضح ممانع ثلاثى الأوجة مقنناتة كالاتى:

التبريد: ONAN (تبريد زيت طبيعى - هواء طبيعى) يحتوى على مشعات

معزولة

القدرة: ٤٥ م. قار

الجهد: ٣٣ ك. ف

التردد: ٥٠ هرتز

قيمة المعاوقة: ٢٤,٢ أوم/وجه

الخزان: اسطوانى - مزود بصندوق نهاية الكابلات

شكل (٧-١٣) يوضح ممانع توالى ثلاثى الأوجه، قبل وضعه داخل الخزان،

محبوب مغناطيسيا، مقنناتة كالاتى:

القدرة: ٣٠ م. ف. أ

الجهد: ١١ ك. ف

التردد: ٥٠ هرتز

المعاوقة: ١٦٪ - أنتاج انجلىزى

شكل (٨-١٣) يوضح ممانع توالى ثلاثى الأوجه ذو قلب هوائى مقنناتة كالاتى:

القدرة: ٢٠ م. ف. أ

الجهد: ١١-٦,٦ ك. ف

التردد: ٥٠ هرتز

المعاوقة: ٤٪ - أنتاج انجلىزى

جدول (١-١٣)

موجة كاملة ك. ف	اختبارات النبضة (النوع الزيتى)		اختبار التردد المنخفض		درجة العزل ك. ف
	موجة مقطعة		النوع الجاف ك. ف	النوع الزيتى ك. ف	
	أقل زمن لقفز الريمىض ملى ثانية	القيمة القصوى ك. ف			
١٥٠	٣	١٧٥	٨٥	٦٠	٢٣
٢٠٠	٣	٢٣٠	١١٥	٨٠	٢٤,٥
٢٥٠	٣	٢٩٠	—	١٠٥	٤٦
٢٥٠	٣	٤٠٠	—	١٦٠	٦٩
٦٥٠	٣	٧٥٠	—	٣١٠	١٢٨
١٠٥٠	٣	١٢١٠	—	٤٨٥	٢٢٠
١٥٥٠	٣	١٧٨٥	—	٦٩٠	٢٤٥

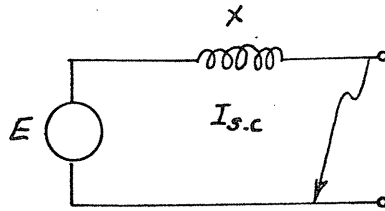

شكل (١-١٣)

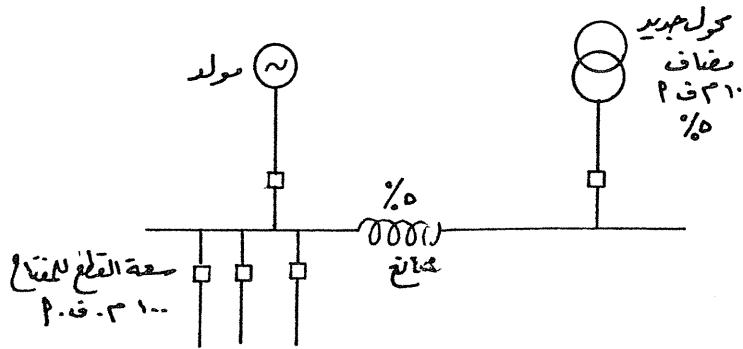

شكل (٢-١٣)

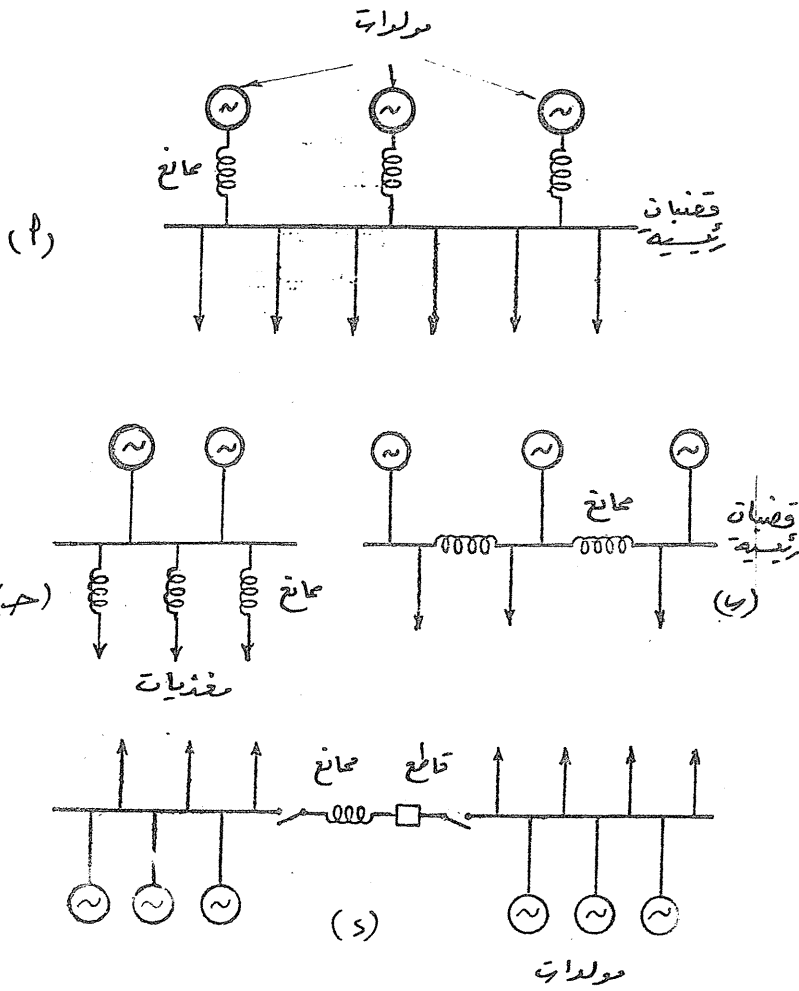

شكل (٣-١٢)

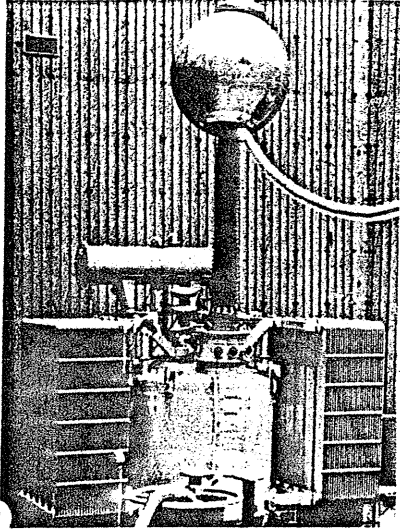

شكل (١٣-٥)

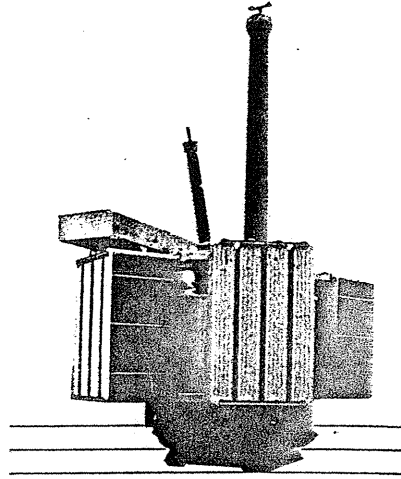

شكل (١٣-٤)

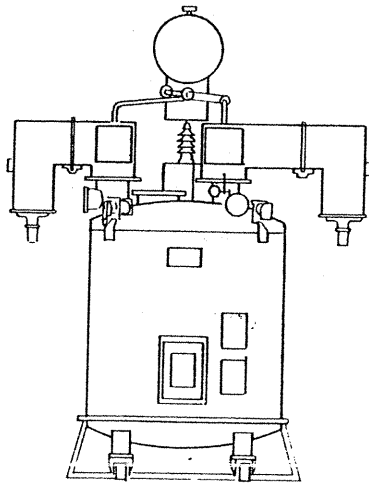

شكل (١٣-٦)

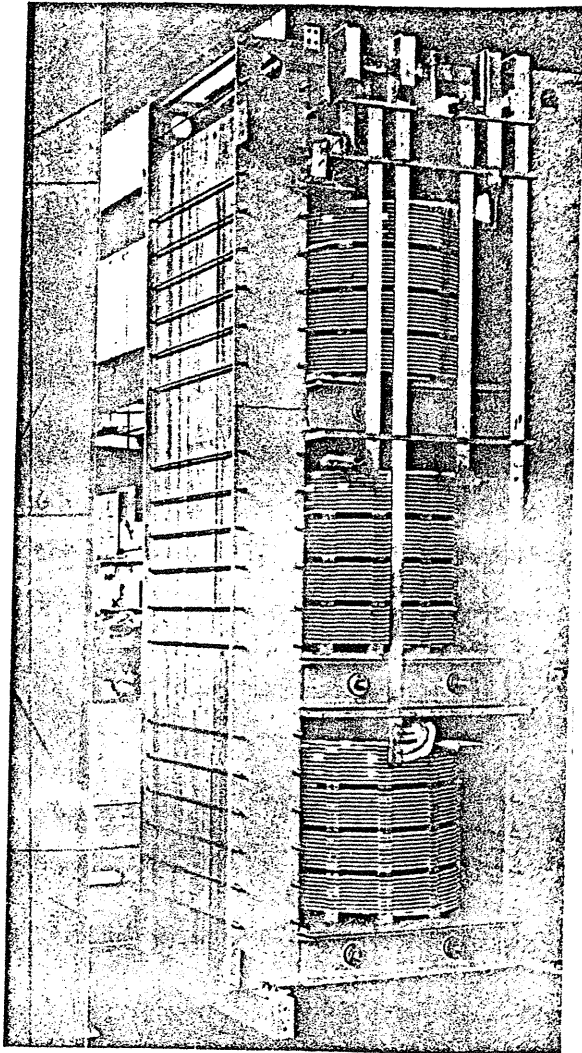

شكل (١٣-٧)

المحولات الكهربائية - ٢

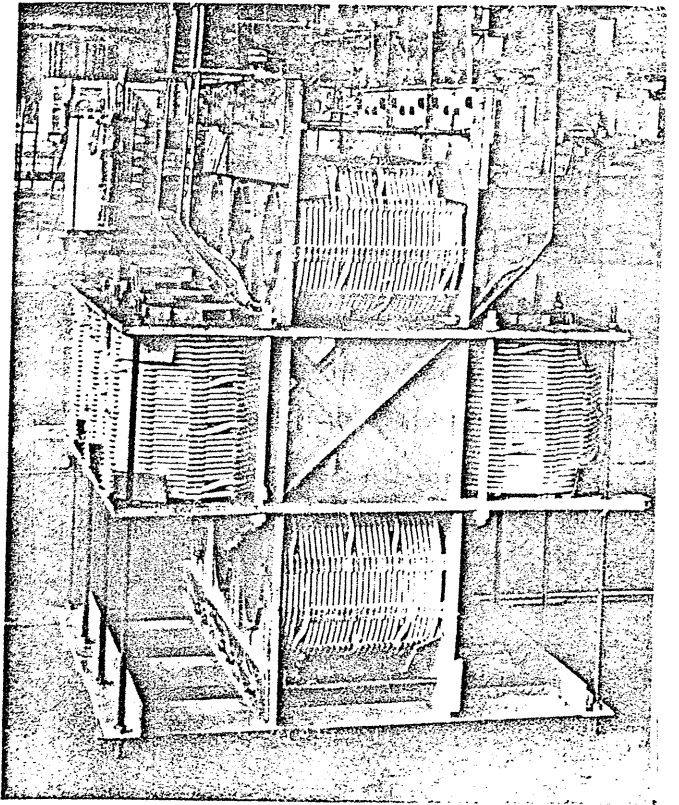

شكل (١٢-٨)

ملحق (١)

لوحة بيانات المقننات

يزود كل محول بلوحة بيان للمقننات (Name Plate) مصنوعة من مادة تتحمل العوامل الجوية المختلفة، رطوبة - أملاح - أتربة ...، تكتب في مكان واضح بواجهة المحول، وتكون الكتابة على اللوحة من النوع المحفور بحيث لا تمحى، وهذه البيانات هي:

- نوع المحول (ذاتي - تعزيز- تنظيم)
- رقم المواصفات
- رسم المنتج
- رقم مسلسل خاص بالمنتج
- سنة الانتاج
- عدد الأوجه
- القدرة المقننة
- التردد المقنن
- الجهود المقننة
- التيارات المقننة
- المجموعة الاتجاهية للملفات
- النسبة المئوية لجهد المعاوقة عند التيار المقنن
- نوع التبريد
- الوزن الكلي للمحول
- وزن السائل العازل
- مستوى درجة الحرارة
- ارتفاع درجة الحرارة
- مستويات العزل
- وزن الجزء المنقول

- وزن المحول بدون خزان
- السائل العازل أن لم يكن زيت
- بيانات عن نقاط التقسيم
- يعطى جدول يوضح نقاط التقسيم - الجهد - التيار - النسبة المئوية للمعاوقة
- رسم توضيحي لنقاط التقسيم
- أبعاد المحول (حجمه)
- تيار القصر، والزمن المسموح له بالبقاء دون أضرار بالمحول
- أقصى قيمة مسموح بها لأعلى درجة حرارة متوسطة
- أقصى قيمة مسموح بها لدرجة الحرارة المتوسطة للملف بعد تيار قصر
- فيما يلي مثالين للوحة بيان محولى قدرة

مثال ١: لوحة بيان محول قدرة ١٠ م. ف. أ. ١٦ / ١١ ك. ف.

Type	: TDLF 12500/ 60 A Cu	النوع
No.	: 710609	رقم المسلسل
Year of manufacture	: 1971	سنة التصنيع
KVA Rating	: 10,000 (6,300)	القدرة المقننة
Vector group	: Yyo	المجموعة الاتجاهية
Insulation Level	: 60/10	مستوى العزل
max. Cooling air temp	: 45° C	أقصى درجة حرارة تبريد

جدول يوضح قيم المعاوقة عند نقاط التقسيم ١، ١٠، ١٩

Position	Volts	Volts	Amperes	Amperes	Imedance %
1	76500		76 (48)		9.3 (5.9)
10	66000	10500	87.5 (55)	550 (346)	8.7 (5.5)
19	55440		104 (66)		8.1 (5.2)

Type of cooling : OB (ON) نوع التبريد
 Stabilizing Winding : 9510 V 117 (73.6) A ملف الاتزان
 The r.m.s value of the one pole short circuit current between L.V

Phase terminal and L.V neutral terminal is to be limited to 95 KA

Weight total/ transport 32, 6/ 32. 2 t

الوزن الكلى

Weight oil/ active part 8,7 / 19.5 t

وزن الزيت

H.V connection U V W

جدول يوضح الجهد - نقط التقسيم - أطراف التوصيل

Volts	Posi.	On Load tap changer Connection
76560	1	X ₁ Y ₁ Z ₁
75380	2	X ₂ Y ₂ Z ₂
74200	3	X ₃ Y ₃ Z ₃
73020	4	X ₄ Y ₄ Z ₄
71840	5	X ₅ Y ₅ Z ₅ X ₀ X ₊
70060	6	X ₆ Y ₆ Z ₆ Y ₀ Y ₊
69480	7	X ₇ Y ₇ Z ₇ Z ₀ Z ₊
68300	8	X ₈ Y ₈ Z ₈
67120	9	X ₉ Y ₉ Z ₉
66000	10	X _K Y _K Z _K
64820	11	X ₁ Y ₁ Z ₁
63440	12	X ₂ Y ₂ Z ₂
62460	13	X ₃ Y ₃ Z ₃
61280	14	X ₄ Y ₄ Z ₄ X ₀ X ₋
60000	15	X ₅ Y ₅ Z ₅ Y ₀ Y ₋
58920	16	X ₆ Y ₆ Z ₆ Z ₀ Z ₋
57740	17	X ₇ Y ₇ Z ₇
56560	18	X ₈ Y ₈ Z ₈
55440	19	X ₉ Y ₉ Z ₉

Low Voltage: ملف الجهد المنخفض

Connection u v w 10, 500 v

Tertiary winding 9, 700 v

الملف الثالث

Winding temp. rise	: 50° C	أعلى درجة حرارة الملفات
Untank height	: 5.4 m	ارتفاع بدون الخزان
Type oil	: IEC 296	نوع الزيت
Diagram No	: 1677/84. 4. 3940 B	رقم الرسم
Mass total	: 34.3 t	الوزن الكلى
Mass oil	: 8 t	وزن الزيت
Mass untank	: 19.5 t	الوزن بدون الخزان
Grounding resistor (11 Kv sicde)		بيانات مقاومة نقطة التعادل
Westinghouse		أنتاج
Rated Voltage	Ohm Amperes	الجهد والتيار المقنن
5350 V	12.75 500	
System Voltage	Frequency	التردد
10998 V	50 Hz	
Indoor - Outdoor x		نظام التركيب (داخلي - خارجي)
5.0 ZWHS- 83337- 1 Time = 30 Sec		الزمن

ملحق ٢

دليل الحماية للخلايا واللوحات "IP"

Index Of Protection IP For Panels And Boards

كل معدة كهربائية (محولات، محركات، مولدات، قواطع....) تحتوى على جسم معدنى أو خزان أو كابينة، نجد أن لوحة البيان (nameplate) الخاصة بها تحتوى على نوع حماية جسم المعدة من حيث

- الحماية ضد الاجسام الصلبة

- الحماية ضد السوائل

- الحماية الميكانيكية

طبقا للمواصفات القياسية العالمية: DIN 40050 NFC 20 010, IEC 529

فانه يرمز لهذا النوع من الحماية بالرمزين IP ثم تكتب أرقام بجوار هذين الرمزین كالآتى: { الرقم الثالث - الرقم الثانى - الرقم الأول IP }

بالنظر فى الجدول رقم (١) نجد أنه مقسم الى ثلاثة أجزاء رأسية: الجزء الأول، الخاص بالحماية ضد الأجسام الصلبة، يتبعه الرقم الاول، أى أنه بمعرفة الرقم الاول يمكن تحديد نوع الحماية. وبالمثل الجزء الثانى بالجدول خاص بالحماية ضد السوائل، والجزء الثالث خاص بالحماية الميكانيكية. لتوضيح هذا نأخذ هذا المثال:

IP 437

معنى هذا

الرقم الأول ٤ يعنى حماية ضد الأجسام الصلبة ذات سمك أكبر من ١ مم



الرقم الثانى ٣ يعنى حماية ضد مياه الأمطار المتساقطة عند ٦٠م

الرقم الثالث ٧ يعنى تحمل طاقة تصادم تساوى ٦ جول

(أى تساوى ٦١ و. كجم متر، خارج قسمة ٦ على ٨١، ٩)

جدول (١)

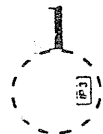
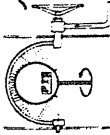
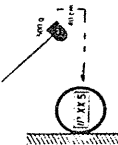
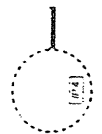
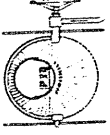
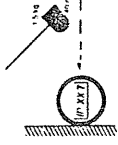
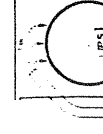
الرقم الأول الحماية ضد الإخسار الصلبة		الرقم الثاني الحماية ضد السوائل		الرقم الثالث الحماية الميكانيكية	
الرقم الأول	الرقم الثاني	الرقم الثالث	الرقم الثالث	الرقم الثالث	الرقم الثالث
IP	IP	IP	EEC Symbol	IP	IP
0	بدون حماية	بدون حماية		0	بدون حماية
1	حماية ضد الإخسار الصلبة الصلبة ذات سمك أكثر من 0.5 مم (منفذ اليد)	حماية ضد نقاط نقط المياه رأسياً (كثيفاً)		1	حماية التضادم = 0.5 مم كثيفاً = 0.5 مم
2	حماية ضد الإخسار الصلبة الصلبة ذات سمك أكثر من 1.25 مم (بالاصبع)	حماية ضد نقاط نقط المياه رأسياً عند درجة حرارة 15°م		3	حماية التضادم = 0.5 مم كثيفاً = 0.5 مم

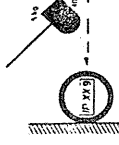
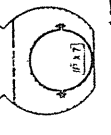
3	<p>حماية ضد الاجسام الصلبة ذات حمل أكبر من 5,0 مم (أدوات - كلابراتو)</p> 	3		<p>حماية ضد مياه الاطار الرئيسية عند 30°</p>	5	<p>طاقة الصادم 5 جول</p> 
4	<p>حماية ضد الاجسام الصلبة ذات حمل أكبر من 5,0 مم (أدوات - كلابراتو)</p> 	4		<p>حماية ضد ارتفاع المياه من أي اتجاه</p>	7	<p>طاقة الصادم 6 جول</p> 
5	<p>حماية ضد الاجسام الصلبة ذات حمل أكبر من 5,0 مم (أدوات - كلابراتو)</p> 	5		<p>حماية ضد المياه المتدفقة بدرجة مثل العجز الأمامي</p>	9	<p>طاقة الصادم 50 جول</p> 
6	<p>حماية كاطلة ضد الأتربة</p>	W		<p>حماية ضد الظروف الجوية الصعبة</p>		

ملحق ٣

تحميل المحولات

أقصى تحميل يومي للحفاظ على سلامة المحولات

Daily Peak Load of Nameplate Rating to Give Nomal Life Expectancy

يمكن تشغيل المحولات عند درجات حرارة أعلى من ٩٥م، لفترات قصيرة محددة، بدون أن تسبب مخاطر تذكر على المحول. كذلك يمكن تشغيلها لفترات أطول عند درجات حرارة أقل من ٩٥م.

عادة تتكون دورة التحميل اليومي (Daily Load) من أحمال متغيرة خلال اليوم، ويمكن أن نقسم الدورة الى مراحل بحيث يكون الحمل ثابتا تقريبا في كل مرحلة، كما يمكن حساب الحمل المكافئ لدورة التحميل اليومي من العلاقة.

$$\text{الحمل المكافئ} = \text{Equivalent load} = \sqrt{\frac{L_1^2 t_1 + L_2^2 t_2 + \dots + L_n^2 t_n}{t_1 + t_2 + \dots + t_n}}$$

حيث

L_1, L_2, \dots, L_n أحمال المراحل المختلفة

t_1, t_2, \dots, t_n فترة كل مرحلة

جدول (١) يوضح أقصى تحميل يومي للمحولات بدلالة درجة الحرارة المحيطة

مثال

أحسب قدرة محول يراد تشغيله بدورة تحميل يومي كالآتي:

٥٠٪ من الحمل مستمر

٧٠٪ من الحمل لمدة ساعتين (بقيمة ١٠٠٠٠ ك.ف.أ)

درجة الحرارة المحيطة ٢٠م

الحل:

من جدول أقصى تحميل يومي لمدة ساعتين (من قيمة القدرة المقننة) $1,32 = \frac{10000}{7000} = 1,32$ وعلى ذلك فإن قدرة المحول المقترح استخدامه لهذه الدورة = 7000 ك.ف.أ
الحمل المكافئ الثابت قبل الوصول الى أقصى حمل $50\% = 5000 \text{ ك.ف.أ}$ هذه القيمة $\frac{5000}{7000} = 71,6\%$ من قدرة المحول.

وعلى ذلك اختيار محول قدرة 7000 ك.ف.أ يناسب دورة الحمل المذكورة. يجب عند تحميل المحولات عند درجات حرارة أكبر من 50°م ألا تتعدى حدود التحميل فترة زمنية معينة، محددة بالمواصفات القياسية العالمية، حتى لا يتأثر المحول ويقل عمره الافتراض، ويجب عمل توازن لدورة الحمل اليومي، بحيث يتم تحميل المحول بحمل صغير لفترات أخرى، ثم تحميله لفترة زمنية صغيرة بالحمل الزائد. ويتم الكشف على جميع أجزاء المحول، بعد تشغيله بزيادة حمل (مثل : نهاية الكابلات- نقط التقسيم، أن أمكن، عوازل الاختراق...)

جدول (٢) يحتوى على قدرة التحميل الزائد (كنسبة من القدرة المقننة للمحولات المغمورة فى الزيت، طبقا للمواصفات القياسية الالمانية (DIN). يجب ألا تتعدى متوسط درجة حرارة الملفات 105°م ، اذا كان متوسط درجة حرارة وسط التبريد خلال الدورة 25°م . واذا كانت المحولات مجهزة بمراوح تبريد ولكن المراوح معزولة فيجب أن يكون التحميل 70% من القدرة المقننة للمحول.

جدول (٣) يوضح فترات زيادة الحمل للمحولات الجافة ذات مادة عزل من الدرجة (A) بفرض أن الملفات الابتدائية مبردة بالهواء المحيط مباشرة. للمحولات الجافة ذات مادة عزل من الدرجة B والدرجة E يستخدم جدول (٢) مع مراعاة أن تقل نسبة التحميل بنسبة 85% ، 90% على التوالي.

اذا كانت درجة حرارة الهواء مختلفة عن القيم القياسية المستخدمة للمحولات فيتم الرجوع الى جدول (٤) للمحولات المغمورة فى الزيت - تبريد هواء.

جدول (١)

Daily Peak Load in p.u of nameplate Rating to give normal Life expectancy

أقصى حمل يومي، كنسبة من الحمل المقتن المذكور بلوحة بيان المحول، للحفاظ على عمر المحول

تبريد ذاتي سواء وزيت أو تبريد مياه		Preceding peak load		الحمل الكافي المستمر كنسبة مئوية من قدرة المحول (كف.ا)		الحمل الكافي المستمر كنسبة مئوية من قدرة المحول (كف.ا)		الحمل الكافي المستمر كنسبة مئوية من قدرة المحول (كف.ا)		الحمل الكافي المستمر كنسبة مئوية من قدرة المحول (كف.ا)		زمن أقصى حمل ساعات					
/A.		/A.		/A.		/A.		/A.		/A.							
درجة الحرارة المحيطة °م		درجة الحرارة المحيطة °م		درجة الحرارة المحيطة °م		درجة الحرارة المحيطة °م		درجة الحرارة المحيطة °م		درجة الحرارة المحيطة °م							
٥٠	٤٠	١.٢	١.٢	١.٢	١.٢	١.٢	١.٢	١.٢	١.٢	١.٢	١.٢	٠					
١.٢٤	١.٤٦	١.٦٤	١.٨٣	١.٩٩	٢	١.٤١	١.٦	١.٧٨	١.٩٥	٢	١.٥٢	١.٧	١.٨٩	٢	٢		
٠.٩٩	١.٢	١.٣٩	١.٥٥	١.٧	١.٨٦	١.١٤	١.٣٢	١.٤٩	١.٦٥	١.٨	١.٩٥	١.٢٣	١.٤١	١.٥٨	١.٧٣	١.٨٨	٢
٠.٩	١.٠٨	١.٢٤	١.٣٩	١.٥٣	١.٦٦	٠.٩٩	١.١٦	١.٣٢	١.٤٦	١.٥٥	١.٧٢	١.٠٦	١.٢٢	١.٣٧	١.٥١	١.٦٤	١.٧٦
٠.٨٤	١	١.١٣	١.٣٦	١.٥	٠.٨٧	١.٠٤	١.٢١	١.٣٩	١.٥٦	١.٦٤	١.٨٢	٠.٩٢	١.٠٦	١.٢١	١.٣٣	١.٤٣	١.٥٤
٠.٨٢	٠.٩٤	١.٠٦	١.١٨	١.٢٩	٠.٨٣	٠.٩٥	١.٠٧	١.١٩	١.٣	١.٤	٠.٨٤	٠.٩٩	١.٠٨	١.١٩	١.٣	١.٤١	١.٥١
٠.٧٨	٠.٨٨	١	١.١١	١.٢٣	٠.٧٨	٠.٨٩	١.٠	١.١١	١.٢٣	١.٣٣	٠.٧٨	٠.٨٩	١.٠	١.١١	١.٢٣	١.٣٣	١.٤٣

في حالة التبريد بالماء تطرح ٥°م من خانة الدرجات المحيطة. يجب أن تكون أقل درجة حرارة للمياه أعلى من الصفر.

جدول (٢)
فترة زيادة الحمل للمحولات المغمورة في الزيت

مدة التحميل الزائد باعتبار الحمل الزائد نسبة من المقتن					درجة حرارة الزيت م عند بداية زيادة الحمل تبعاً لحالة التبريد		نسبة التحميل السابقة % من قيمة قدرة المحول
%٥٠	%٤٠	%٣٠	%٢٠	%١٠	تبريد مياه- تبريد زيت وهواء مدفوع	تبريد هواء طبيعي أو مراوح	
دقيقة	دقيقة	دقيقة	ساعة	ساعة			
١٥	٣٠	٦٠	١,٥	٣	٤٩	٥٥	٥٠
٨	١٥	٣٠	١	٢	٦٠	٦٨	٧٥
٤	٨	١٥	٠,٥	١	٦٨	٧٨	٩٠

جدول (٣)
فترة زيادة الحمل للمحولات الجافة ذات عزل درجة A

فترة زيادة الحمل للمحولات كنسبة من المقدرة المقننة					نسبة التحميل السابقة % من قيمة قدرة المحول
%٥٠	%٤٠	%٣٠	%٢٠	%١٠	
دقيقة	دقيقة	دقيقة	دقيقة	دقيقة	
١٢	١٥	٢٠	٣٠	٦٠	٥٠
٩	١١	١٥	٢٣	٥٥	٧٥
٥	٧	١٠	١٦	٤٥	٩٠

جدول (٤)
الحمل المستمر المسموح للمحولات الزيتية (تبريد هواء) عند درجة حرارة تختلف عن القيم القياسية

م٢٠+	م١٠+	صفر	م١٠-	م٢٠-	اختلاف درجة حرارة الهواء عند القيمة القياسية	القدرة المستخدمة % من قيمة القدرة المقننة
٨١	٩١	١٠٠	١١١	١٢١	تبريد هواء عادي	
٨٣	٩٢	١٠٠	١٠٩	١١٥	تبريد هواء بالمرآح	
٨٤	٩٢	١٠٠	١٠٧	١١٥	استخدام مضخات هواء	

ملحق ٤

أماكن تركيب المحولات

يختلف تصميم المحولات التي تركيب داخل المبنى (Indoor) عن المحولات التي تركيب خارجه (Outdoor)، حيث توضع شروط معينة للحجرة التي سيتم تركيب المحول بها، كبعد المحول عن الحوائط، وأماكن التهوية المختلفة، بينما تكون المحولات المركبة خارج المبنى محاطة بمساحات فراغ للتهوية. وفي حالة تركيب عدد من المحولات متجاورة، فإنه يلزم وضع ألواح عازلة، ضد الحريق، بينهم أو بناء حائط خرساني.

شكل (١) يوضح محول مركب داخل المبنى، يجب أن تكون الحجرة واسعة بالكفاية، لكي تسمح بمحاور حرة حول المحول، وتشتترط المواصفات القياسية الأبعاد الآتية كأقل مسافة مسموحة بالتر بين المحول والحائط.

٠,٥ متر إذا كان المحول بجوار حائط واحد

٠,٧٥ متر إذا كان المحول بجوار حائطين (في ركن)

١ متر إذا كان المحول محاطاً بثلاثة حوائط

١,٢٥ متر إذا كان المحول محاطاً بأربعة حوائط (مثل حالة الحجرات المغلقة)

تجهز الحجرة بفتحات تهوية لدخول الهواء، التي تكون قريبة بقدر الامكان من أرضية الحجرة، بينما تكون بفتحات خروج الهواء قريبة بقدر الامكان من سقف الحجرة تختلف قدرة الحرارة المفقودة، أو المتبددة بالمحول على حسب قيمة القدرة المقننة للمحول كالتالي:

القدرة المقننة للمحول . قدرة الحرارة المفقودة عند الحمل الكامل

ك.و

ك.ف.أ

٠,٧٥

١٦

١

٢٥

٢

٦٣

٣

١٠٠

٤

١٦٠

٢ + ١,٥ لكل ١٠٠ ك.ف.أ

٢٠٠-١٠٠

يجب تجهيز حجرات المحولات بمساحة تهوية، لا تقل عن ٢ متر مربع لهواء الخروج، وواحد متر مربع لهواء الدخول، لكل ١٠٠٠ ك.ف.أ من القدرة المقننة للمحول، كما يوصى بمضاعفة هذه المساحات للمحولات ذات الأحمال المرتفعة. في حالة عدم

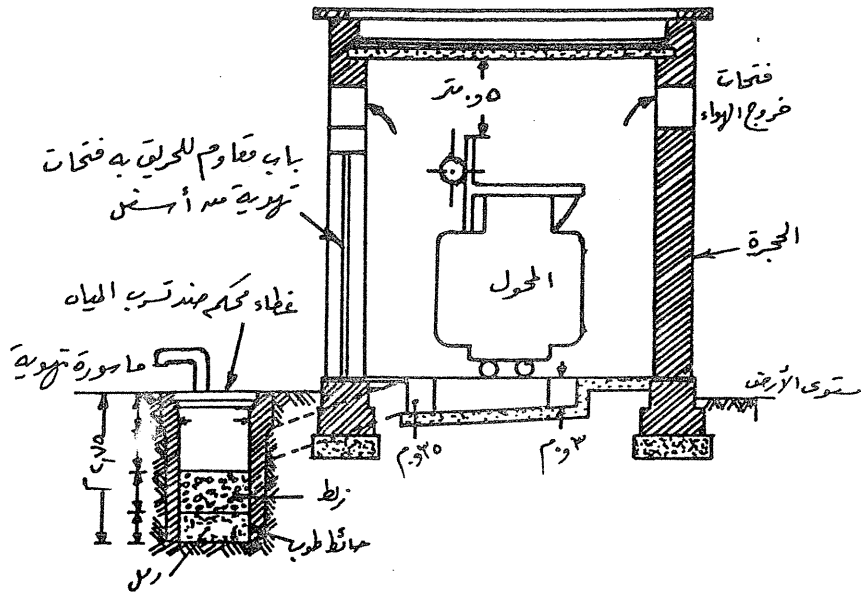

شكل (١)

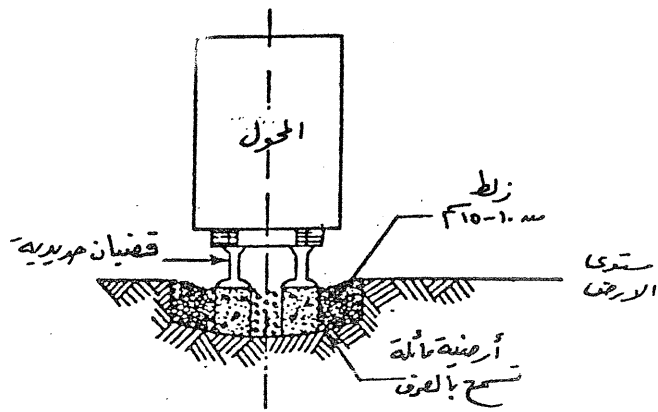

شكل (٢)

References

- 1- ASEA Information KT' o92 - 101 E
Application guide relating to instrument transformer
- 2- SIEMENS
High Voltage Instrument Transformers
Printed In Germany Ps 6713
- 3- J & P Transformer Book
AC Franklin DP Franklin
- 4- Applied Protective Relaying
Westinghouse Electric Corporation
Relay Instrument Division
Newark., N.J. 07101
- 5- Transformers Principles And Applications
Second Edition
Kenneth L. Gobert
Kenneth R. Edwards
American Technical Publisers, Inc.
- 6- Large Power Transformers Shell Form, Form -
Fit Construction Jeumont - Schneider
- 7- Siemens Short Circuit Current In Three Phase System
- 8- Transmission and Distribution
Reference Book W

للمؤلفة:

- ١ - المكثفات وتحسين معامل القدرة .
- ٢ - المحولات الكهربائية - الجزء الأول .
- ٣ - المحولات الكهربائية - الجزء الثاني .
- ٤ - الوقاية في الشبكات الكهربائية - الجزء الأول .
- ٥ - التوافقية في الشبكات الكهربائية .
- ٦ - جودة التغذية الكهربائية .
- ٧ - الإضاءة وتوفير الطاقة .
- ٨ - الوقاية في الشبكات الكهربائية - الجزء الثاني .
- ٩ - إدارة طلب الطاقة وفرص ترشيد استخدام الطاقة في المنشآت الصناعية والتجارية - الجزء الأول .
- ١٠ - البيئة - الطاقة وغازات الاحتباس الحرارى .
- ١١ - إدارة طلب الطاقة - الجزء الثاني .
- ١٢ - اضطرابات جودة التغذية الكهربائية .
- ١٣ - إرشادات لوسائل التوعية لترشيد استخدام الطاقة .
- ١٤ - ٧٥ فرصة لترشيد استخدام الطاقة .
- ١٥ - الفقد في الطاقة الكهربائية .
- ١٦ - مؤشرات اعتمادية الأنظمة الكهربائية .

جميع حقوق الطبع محفوظة للمؤلفة

رقم الايداع

٩٢/٤٢٥٥

الرقم النوى

I. S. B. q 977/ 5322/ 00/ 6

دار الجامعيين للطباعة والتجليد

ت: ٠٣/٤٨٦٢٠٠٤

